

Số: 08 /2025/TT-BCA

Hà Nội, ngày 05 tháng 02 năm 2025

THÔNG TƯ**Ban hành Quy chuẩn kỹ thuật quốc gia về cấu trúc thông điệp dữ liệu trao đổi với Cơ sở dữ liệu tổng hợp quốc gia**

Căn cứ Luật Tiêu chuẩn và Quy chuẩn kỹ thuật ngày 29 tháng 06 năm 2006;

Căn cứ Luật sửa đổi, bổ sung một số điều của 37 Luật có liên quan đến quy hoạch ngày 20 tháng 11 năm 2018;

Căn cứ Luật Công an nhân dân ngày 20 tháng 11 năm 2018;

Căn cứ Luật sửa đổi, bổ sung một số điều của Luật Công an nhân dân ngày 22 tháng 6 năm 2023;

Căn cứ Nghị định số 127/2007/NĐ-CP ngày 01 tháng 8 năm 2007 của Chính phủ quy định chi tiết thi hành một số điều của Luật Tiêu chuẩn và quy chuẩn kỹ thuật;

Căn cứ Nghị định số 78/2018/NĐ-CP ngày 16 tháng 5 năm 2018 của Chính phủ sửa đổi, bổ sung một số điều của Nghị định số 127/2007/NĐ-CP ngày 01 tháng 8 năm 2007 của Chính phủ quy định chi tiết thi hành một số điều của Luật Tiêu chuẩn và quy chuẩn kỹ thuật;

Căn cứ Nghị định số 01/2018/NĐ-CP ngày 06 tháng 8 năm 2018 của Chính phủ quy định chức năng nhiệm vụ, quyền hạn và cơ cấu tổ chức của Bộ Công an;

Căn cứ Nghị định số 05/2024/NĐ-CP ngày 11 tháng 11 năm 2024 của Chính phủ sửa đổi, bổ sung một số điều của Nghị định số 01/2018/NĐ-CP ngày 06 tháng 8 năm 2018 của Chính phủ quy định chức năng nhiệm vụ, quyền hạn và cơ cấu tổ chức của Bộ Công an;

Theo đề nghị của Cục trưởng Cục Cảnh sát quản lý hành chính về trật tự xã hội;

Bộ trưởng Bộ Công an ban hành Thông tư ban hành Quy chuẩn kỹ thuật quốc gia về cấu trúc thông điệp dữ liệu trao đổi với Cơ sở dữ liệu tổng hợp quốc gia.

Điều 1. Ban hành kèm theo Thông tư này Quy chuẩn kỹ thuật quốc gia về cấu trúc thông điệp dữ liệu trao đổi với Cơ sở dữ liệu tổng hợp quốc gia - QCVN 09:2025/BCA.

Điều 2. Hiệu lực thi hành

Thông tư này có hiệu lực thi hành kể từ ngày 10 tháng 08 năm 2025.

Điều 3. Tổ chức thực hiện

1. Cục trưởng Cục Cảnh sát quản lý hành chính về trật tự xã hội có trách nhiệm theo dõi, kiểm tra, đôn đốc việc thực hiện Thông tư này.

2. Thủ trưởng đơn vị trực thuộc cơ quan Bộ, Giám đốc Công an các tỉnh, thành phố trực thuộc trung ương và các cơ quan, tổ chức, cá nhân có liên quan chịu trách nhiệm thi hành Thông tư này.

Trong quá trình thực hiện, nếu có vướng mắc phát sinh, Công an các đơn vị địa phương, các cơ quan, tổ chức, cá nhân liên quan báo cáo về Bộ Công an (qua Cục Cảnh sát quản lý hành chính về trật tự xã hội) để được hướng dẫn kịp thời. /.

Nơi nhận:

- Các bộ, cơ quan ngang bộ, cơ quan thuộc Chính phủ;
- UBND các tỉnh, thành phố trực thuộc trung ương;
- Các đồng chí Thứ trưởng Bộ Công an;
- Các đơn vị thuộc Bộ Công an;
- Công an các tỉnh, thành phố trực thuộc trung ương;
- Công báo;
- Cổng Thông tin điện tử: Chính phủ, Bộ Công an;
- Lưu: VT, V03 (P3), V04 (P2), C06 (TTDLDC).

**BỘ TRƯỞNG****Đại tướng Lương Tam Quang**



CỘNG HÒA XÃ HỘI CHỦ NGHĨA VIỆT NAM

QCVN 09:2025/BCA

**QUY CHUẨN KỸ THUẬT QUỐC GIA
VỀ CẤU TRÚC THÔNG ĐIỆN DỮ LIỆU
TRAO ĐỔI VỚI CƠ SỞ DỮ LIỆU TỔNG HỢP QUỐC GIA**

*National technical regulation on data message structures
to exchange with the national aggregate database*

Hà Nội - 2025

Mục lục

LỜI NÓI ĐẦU.....	3
I. QUY ĐỊNH CHUNG	4
1. PHẠM VI ĐIỀU CHỈNH	4
2. ĐỐI TƯỢNG ÁP DỤNG.....	4
3. TÀI LIỆU VIỆN DẪN	4
4. GIẢI THÍCH TỪ NGỮ.....	10
4.1. Mô hình dữ liệu.....	10
4.2. Lược đồ dữ liệu	11
4.3. Lược đồ XML (XSD)	11
4.4. Cấu trúc (structure viết tắt là S).....	11
4.5. Kiểu (type viết tắt là T)	11
4.6. Số lượng.....	11
4.7. Thời điểm chỉ định	11
5. CHỮ VIẾT TẮT	11
II. QUY ĐỊNH KỸ THUẬT.....	13
1. QUY ĐỊNH CHUNG.....	13
2. MÔ HÌNH DỮ LIỆU	13
2.1. Mô hình dữ liệu tổng thể	13
2.2. Mô hình dữ liệu về con người	14
2.3. Mô hình dữ liệu về pháp nhân.....	128
2.4. Mô hình dữ liệu về tài sản	163
2.5. Mô hình dữ liệu về địa chỉ số, định danh địa điểm.....	183
2.6. Cấu trúc và kiểu dữ liệu tham chiếu dùng chung.....	184
3. LƯỢC ĐỒ CẤU TRÚC THÔNG ĐIỆP DỮ LIỆU.....	191
3.1. Lược đồ cấu trúc thông điệp con người	191
3.2. Lược đồ cấu trúc thông điệp pháp nhân	192
3.3. Lược đồ cấu trúc thông điệp tài sản.....	193
3.4. Lược đồ cấu trúc thông điệp về địa chỉ	195
III. QUY ĐỊNH VỀ QUẢN LÝ	197
1. PHƯƠNG THỨC ĐÁNH GIÁ SỰ PHÙ HỢP.....	197
2. QUY ĐỊNH VỀ CÔNG BỐ HỢP QUY	197
3. PHƯƠNG PHÁP THỬ	197
4. QUY ĐỊNH CHUYÊN TIẾP	197
IV. TỔ CHỨC THỰC HIỆN.....	198
PHỤ LỤC A (Quy định)	199
Mô hình dữ liệu.....	199
PHỤ LỤC B (Quy định)	244
Quy tắc chuyển đổi từ mô hình dữ liệu sang lược đồ dữ liệu.....	244
PHỤ LỤC C (Quy định)	245
Lược đồ dữ liệu	245
PHỤ LỤC D (Tham khảo)	350
Lược đồ cấu trúc thông điệp	350
PHỤ LỤC E (Tham khảo)	359
Bảng dữ liệu danh mục.....	359

Lời nói đầu

QCVN 09:2025/BCA do Cục Cảnh sát quản lý hành chính trật tự xã hội, Bộ Công an chủ trì biên soạn, Bộ Khoa học và Công nghệ thẩm định, Bộ trưởng Bộ Công an ban hành kèm theo Thông tư số 08/2025/TT-BCA ngày 05 tháng 02 năm 2025.

I. QUY ĐỊNH CHUNG

1. Phạm vi điều chỉnh

Quy chuẩn kỹ thuật quốc gia này quy định các yêu cầu kỹ thuật về cấu trúc thông điệp dữ liệu trao đổi giữa cơ sở dữ liệu quốc gia, cơ sở dữ liệu chuyên ngành, hệ thống thông tin có kết nối, trao đổi dữ liệu với Cơ sở dữ liệu tổng hợp quốc gia.

Quy chuẩn kỹ thuật này không bao gồm: các nội dung thông tin mở rộng bổ sung trong quá trình trao đổi các thông điệp dữ liệu (các tham số ngữ cảnh, dữ liệu kiểm soát truyền tin, giao thức) được sử dụng để đóng gói thông điệp dữ liệu chính cần trao đổi; dữ liệu thống kê phát sinh.

2. Đối tượng áp dụng

Quy chuẩn kỹ thuật quốc gia này áp dụng đối với:

2.1. Trung tâm dữ liệu quốc gia.

2.2. Cơ quan, tổ chức, cá nhân có cơ sở dữ liệu quốc gia, cơ sở dữ liệu chuyên ngành, hệ thống thông tin có kết nối, trao đổi dữ liệu với Cơ sở dữ liệu tổng hợp quốc gia theo quy định của pháp luật.

2.3. Các cơ quan, tổ chức, cá nhân có liên quan đến hoạt động kết nối, chia sẻ, trao đổi dữ liệu với Cơ sở dữ liệu tổng hợp quốc gia.

3. Tài liệu viện dẫn

Luật Giáo dục đại học số 08/2012/QH13 ngày 18 tháng 6 năm 2012 của Quốc hội, được sửa đổi, bổ sung bởi: Luật số 32/2013/QH13 ngày 19 tháng 6 năm 2013 của Quốc hội sửa đổi, bổ sung một số điều của Luật Thuế thu nhập doanh nghiệp; Luật Giáo dục nghề nghiệp số 74/2014/QH13 ngày 27 tháng 11 năm 2014 của Quốc hội; Luật Phí và lệ phí số 97/2015/QH13 ngày 25 tháng 11 năm 2015 của Quốc hội; Luật số 34/2018/QH14 ngày 19 tháng 11 năm 2018 của Quốc hội sửa đổi, bổ sung một số điều của Luật Giáo dục đại học;

Luật giáo dục số 43/2019/QH14 ngày 14 tháng 6 năm 2019;

Luật Nhập cảnh, xuất cảnh, quá cảnh, cư trú của người nước ngoài tại Việt Nam số 47/2014/QH13 ngày 16 tháng 6 năm 2014 của Quốc hội, được sửa đổi, bổ sung bởi: Luật số 51/2019/QH14 ngày 25 tháng 11 năm 2019 của Quốc hội sửa đổi, bổ sung một số điều của Luật Nhập cảnh, xuất cảnh, quá cảnh, cư trú của người nước ngoài tại Việt Nam; Luật số 23/2023/QH15 ngày 24 tháng 6 năm 2023 của Quốc hội sửa đổi, bổ sung

QCVN 09:2025/BCA

một số điều của Luật Xuất cảnh, nhập cảnh của công dân Việt Nam và Luật Nhập cảnh, xuất cảnh, quá cảnh, cư trú của người nước ngoài tại Việt Nam;

Luật thi đua, khen thưởng số 06/2022/QH15 ngày 15 tháng 6 năm 2022;

Luật Sở hữu trí tuệ số 50/2005/QH11 ngày 29 tháng 11 năm 2005 của Quốc hội; được sửa đổi bổ sung bởi: Luật số 36/2009/QH12 ngày 19 tháng 6 năm 2009 của Quốc hội sửa đổi, bổ sung một số điều của Luật Sở hữu trí tuệ; Luật số 42/2019/QH14 ngày 14 tháng 6 năm 2019 của Quốc hội sửa đổi, bổ sung một số điều của Luật Kinh doanh bảo hiểm, Luật Sở hữu trí tuệ; Luật số 07/2022/QH15 ngày 16 tháng 6 năm 2022 của Quốc hội sửa đổi, bổ sung một số điều của Luật Sở hữu trí tuệ;

Luật Xử lý vi phạm hành chính số 15/2012/QH13 ngày 20 tháng 6 năm 2012 của Quốc hội, được sửa đổi, bổ sung bởi: Luật Hải quan số 54/2014/QH13 ngày 23 tháng 6 năm 2014 của Quốc hội; Luật Thủy sản số 18/2017/QH14 ngày 21 tháng 11 năm 2017 của Quốc hội; Luật số 67/2020/QH14 ngày 13 tháng 11 năm 2020 của Quốc hội sửa đổi, bổ sung một số điều của Luật Xử lý vi phạm hành chính; Luật số 09/2022/QH15 ngày 09 tháng 11 năm 2022 của Quốc hội sửa đổi, bổ sung một số điều của Luật Tàn số vô tuyến điện; Luật Thanh tra số 11/2022/QH15 ngày 14 tháng 11 năm 2022 của Quốc hội;

Bộ luật Hình sự số 100/2015/QH13 ngày 27 tháng 11 năm 2015 của Quốc hội, được sửa đổi bổ sung bởi: Luật số 12/2017/QH14 ngày 20 tháng 6 năm 2017 của Quốc hội sửa đổi, bổ sung một số điều của Bộ luật Hình sự số 100/2015/QH13;

Luật trợ giúp pháp lý số 11/2017/QH14 ngày 20 tháng 6 năm 2017;

Luật Quản lý thuế số 38/2019/QH14 ngày 13 tháng 6 năm 2019;

Luật Đầu tư số 61/2020/QH14 ngày 17 tháng 6 năm 2020 của Quốc hội, được sửa đổi, bổ sung bởi: Luật Bảo vệ môi trường số 72/2020/QH14 ngày 17 tháng 11 năm 2020 của Quốc hội; Luật số 03/2022/QH15 ngày 11 tháng 01 năm 2022 của Quốc hội sửa đổi, bổ sung một số điều của Luật Đầu tư công, Luật Đầu tư theo phương thức đối tác công tư, Luật Đầu tư, Luật Nhà ở, Luật Đấu thầu, Luật Điện lực, Luật Doanh nghiệp, Luật Thuế tiêu thụ đặc biệt và Luật Thi hành án dân sự, có hiệu lực kể từ ngày 01 tháng 3 năm 2022;

Luật Khoa học và công nghệ số 29/2013/QH13 ngày 18 tháng 6 năm 2013 của Quốc hội, được sửa đổi, bổ sung bởi: Luật số 28/2018/QH14 ngày 15 tháng 6 năm 2018 của Quốc hội sửa đổi, bổ sung một số điều của 11 luật có liên quan đến quy hoạch; Luật số 07/2022/QH15 ngày 16 tháng 6 năm 2022 của Quốc hội sửa đổi, bổ sung một số điều

của Luật Sở hữu trí tuệ;

Nghị định số 47/2020/NĐ-CP ngày 09 tháng 4 năm 2020 của Chính phủ về quản lý, kết nối và chia sẻ dữ liệu số của cơ quan nhà nước;

Nghị định số 42/2022/NĐ-CP ngày 24 tháng 6 năm 2022 của Chính phủ quy định về việc cung cấp thông tin và dịch vụ công trực tuyến của cơ quan nhà nước trên môi trường mạng;

Nghị định số 47/2024/NĐ-CP ngày 09 tháng 5 năm 2024 của Chính phủ quy định về danh mục cơ sở dữ liệu quốc gia; việc xây dựng, cập nhật, duy trì, khai thác và sử dụng cơ sở dữ liệu quốc gia

Nghị định số 204/2004/NĐ-CP ngày 14 tháng 12 năm 2004 của Chính phủ về chế độ tiền lương đối với cán bộ, công chức, viên chức và lực lượng vũ trang, được sửa đổi, bổ sung bởi: Nghị định số 76/2009/NĐ-CP ngày 15 tháng 9 năm 2009 của Chính phủ về sửa đổi, bổ sung một số điều của Nghị định số 204/2004/NĐ-CP ngày 14 tháng 12 năm 2004 của Chính phủ về chế độ tiền lương đối với cán bộ, công chức, viên chức và lực lượng vũ trang; Nghị định số 14/2012/NĐ-CP ngày 07 tháng 3 năm 2012 của Chính phủ về sửa đổi Điều 7 Nghị định số 204/2004/NĐ-CP ngày 14 tháng 12 năm 2004 của Chính phủ về chế độ tiền lương đối với cán bộ, công chức, viên chức và lực lượng vũ trang và Mục I Bảng phụ cấp chức vụ lãnh đạo (bầu cử, bổ nhiệm) trong các cơ quan nhà nước, đơn vị sự nghiệp của Nhà nước; cơ quan, đơn vị thuộc Quân đội nhân dân và Công an nhân dân ban hành kèm theo Nghị định số 204/2004/NĐ-CP; Nghị định số 17/2013/NĐ-CP ngày 19 tháng 02 năm 2013 của Chính phủ sửa đổi, bổ sung một số điều của Nghị định số 204/2004/NĐ-CP ngày 14 tháng 12 năm 2004 của Chính phủ về chế độ tiền lương đối với cán bộ, công chức, viên chức và lực lượng vũ trang; Nghị định số 117/2016/NĐ-CP ngày 21 tháng 7 năm 2016 của Chính phủ sửa đổi, bổ sung một số điều của Nghị định số 204/2004/NĐ-CP ngày 14 tháng 12 năm 2004 của Chính phủ về chế độ tiền lương đối với cán bộ, công chức, viên chức và lực lượng vũ trang;

Nghị định số 90/2020/NĐ-CP ngày 13 tháng 8 năm 2020 của Chính phủ về đánh giá, xếp loại chất lượng cán bộ, công chức, viên chức;

Nghị định số 112/2020/NĐ-CP ngày 18 tháng 9 năm 2020 của Chính phủ về xử lý kỷ luật cán bộ công chức viên chức; được sửa đổi, bổ sung bởi Nghị định số 71/2023/NĐ-CP ngày 20 tháng 9 năm 2023 của Chính phủ;

Nghị định số 103/2017/NĐ-CP ngày 12 tháng 9 năm 2017 của Chính phủ quy định về thành lập, tổ chức, hoạt động, giải thể và quản lý các cơ sở trợ giúp xã hội;

QCVN 09:2025/BCA

được sửa đổi, bổ sung bởi Nghị định số 140/2018/NĐ-CP ngày 08 tháng 10 năm 2018 của Chính phủ;

Quyết định số 142/QĐ-TTg ngày 02 tháng 02 năm 2024 của Thủ tướng Chính phủ phê duyệt Chiến lược dữ liệu quốc gia đến năm 2030;

Quyết định số 124/2004/QĐ-TTg ngày 08 tháng 7 năm 2004 của Thủ tướng Chính phủ về việc ban hành Bảng danh mục và mã số các đơn vị hành chính Việt Nam;

Quyết định số 27/2018/QĐ-TTg ngày 06 tháng 7 năm 2018 của Thủ tướng Chính phủ ban hành hệ thống ngành kinh tế Việt Nam;

Quyết định số 34/2020/QĐ-TTg ngày 26 tháng 11 năm 2020 của Thủ tướng Chính phủ ban hành Danh mục nghề nghiệp Việt Nam;

Thông tư số 13/2017/TT-BTTTT ngày 23 tháng 6 năm 2017 của Bộ trưởng Bộ Thông tin và Truyền thông quy định các yêu cầu kỹ thuật về kết nối các hệ thống thông tin, cơ sở dữ liệu với cơ sở dữ liệu quốc gia;

Thông tư số 02/2017/TT-BTTTT ngày 04 tháng 4 năm 2017 của Bộ trưởng Bộ Thông tin và Truyền thông ban hành "Quy chuẩn kỹ thuật quốc gia về cấu trúc thông điệp dữ liệu công dân trao đổi với cơ sở dữ liệu Quốc gia về dân cư" (QCVN 109:2017/BTTTT);

Thông tư số 08/2023/TT-BTNMT ngày 31 tháng 7 năm 2023 của Bộ trưởng Bộ Tài nguyên và Môi trường ban hành Quy chuẩn kỹ thuật quốc gia về cơ sở dữ liệu nền địa lý quốc gia tỷ lệ 1:2.000, 1:5.000, 1:10.000 (QCVN 73:2023/BTNMT);

Thông tư số 09/2024/TT-BTNMT ngày 31 tháng 7 năm 2024 của Bộ trưởng Bộ Tài nguyên và Môi trường quy định về nội dung, cấu trúc, kiểu thông tin cơ sở dữ liệu quốc gia về đất đai và yêu cầu kỹ thuật đối với phần mềm ứng dụng của Hệ thống thông tin quốc gia về đất đai;

Thông tư số 12/2017/TT-BGTVT ngày 15 tháng 4 năm 2017 của Bộ trưởng Bộ Giao thông vận tải quy định về đào tạo, sát hạch, cấp giấy phép lái xe cơ giới đường bộ; được sửa đổi, bổ sung bởi: Thông tư số 05/2024/TT-BGTVT ngày 31 tháng 03 năm 2024 của Bộ trưởng Bộ Giao thông vận tải sửa đổi, bổ sung một số điều của các thông tư liên quan đến lĩnh vực vận tải đường bộ, dịch vụ hỗ trợ vận tải đường bộ, phương tiện và người lái;

Thông tư số 05/2021/TT-BKHHCN ngày 17 tháng 6 năm 2021 của Bộ trưởng Bộ Khoa học và Công nghệ quy định yêu cầu kỹ thuật đối với dữ liệu thông tin đầu vào của cơ sở dữ liệu quốc gia về khoa học và công nghệ;

Quyết định số 06/2007/QĐ-BNV ngày 18 tháng 6 năm 2007 của Bộ trưởng Bộ Nội vụ về việc ban hành thành phần hồ sơ cán bộ, công chức và mẫu biểu quản lý hồ sơ cán bộ, công chức, trong đó có hướng dẫn việc kê khai trình độ giáo dục phổ thông; Quyết định số 02/2008/QĐ-BNV ngày 06 tháng 10 năm 2008 của Bộ trưởng Bộ Nội vụ về việc ban hành mẫu biểu quản lý hồ sơ cán bộ, công chức;

Thông tư số 80/2021/TT-BTC ngày 29 tháng 9 năm 2021 của Bộ trưởng Bộ Tài chính hướng dẫn thi hành một số điều của luật quản lý thuế và nghị định số 126/2020/NĐ-CP ngày 19 tháng 10 năm 2020 của Chính phủ quy định chi tiết một số điều của luật quản lý thuế được sửa đổi, bổ sung bởi: Thông tư số 13/2023/TT-BTC ngày 28 tháng 02 năm 2023 của Bộ Tài chính hướng dẫn thi hành Nghị định số 49/2022/NĐ-CP ngày 29 tháng 7 năm 2022 của Chính phủ sửa đổi, bổ sung một số điều của Nghị định số 209/2013/NĐ-CP ngày 18 tháng 12 năm 2013 của Chính phủ quy định chi tiết và hướng dẫn thi hành một số điều của Luật Thuế giá trị gia tăng đã được sửa đổi, bổ sung một số điều theo Nghị định số 12/2015/NĐ-CP, Nghị định số 100/2016/NĐ-CP và Nghị định số 146/2017/NĐ-CP và sửa đổi bổ sung Thông tư số 80/2021/TT-BTC ngày 29 tháng 9 năm 2021 của Bộ Tài chính; Thông tư số 43/2023/TT-BTC ngày 27 tháng 6 năm 2023 của Bộ Tài chính sửa đổi, bổ sung một số điều của các Thông tư có quy định liên quan đến việc nộp, xuất trình và khai thông tin về đăng ký sổ hộ khẩu, sổ tạm trú hoặc giấy tờ có yêu cầu xác nhận của địa phương nơi cư trú khi thực hiện các chính sách hoặc thủ tục hành chính thuộc lĩnh vực quản lý nhà nước của Bộ Tài chính;

Thông tư số 26/2020/TT-BLĐTBXH ngày 30 tháng 12 năm 2020 của Bộ trưởng Bộ Lao động – Thương binh và Xã hội ban hành danh mục nghề, nghề đào tạo cấp IV trình độ trung cấp, trình độ cao đẳng;

Thông tư số 01/2022/TT-BLĐTBXH ngày 25 tháng 01 năm 2022 của Bộ trưởng Bộ Lao động – Thương binh và Xã hội hướng dẫn thu thập, lưu trữ, tổng hợp thông tin thị trường lao động;

Thông tư số 11/2022/TT-BLĐTBXH ngày 30 tháng 6 năm 2022 của Bộ trưởng Bộ Lao động – Thương binh và Xã hội hướng dẫn một số nội dung thực hiện hỗ trợ

QCVN 09:2025/BCA

việc làm bền vững thuộc chương trình mục tiêu quốc gia giảm nghèo bền vững giai đoạn 2021 – 2025;

Thông tư số 19/2018/TT-BGDĐT ngày 22 tháng 8 năm 2018 của Bộ trưởng Bộ Giáo dục và Đào tạo ban hành quy định về kiểm định chất lượng giáo dục và công nhận đạt chuẩn quốc gia đối với trường mầm non được sửa đổi, bổ sung bởi: Thông tư số 22/2024/TT-BGDĐT ngày 10 tháng 12 năm 2024 sửa đổi, bổ sung một số điều của Quy định ban hành kèm theo Thông tư số 17/2018/TT-BGDĐT, Thông tư số 18/2018/TT-BGDĐT và Thông tư số 19/2018/TT-BGDĐT ngày 22 tháng 8 năm 2018 của Bộ trưởng Bộ Giáo dục và Đào tạo; Thông tư số 29/2021/TT-BGDĐT ngày 20 tháng 10 năm 2021 quy định ngưỡng hiệu lực quy định về chuẩn trình độ đào tạo của nhà giáo tại một số Thông tư do Bộ trưởng Bộ Giáo dục và Đào tạo;

Thông tư số 22/2021/TT-BGDĐT ngày 20 tháng 7 năm 2021 của Bộ trưởng Bộ Giáo dục và Đào tạo quy định về đánh giá học sinh trung học cơ sở và học sinh trung học phổ thông;

Thông tư số 09/2022/TT-BGDĐT ngày 06 tháng 6 năm 2022 của Bộ trưởng Bộ Giáo dục và Đào tạo quy định danh mục thống kê ngành đào tạo của giáo dục đại học;

Quyết định số 384/QĐ-BYT ngày 01 tháng 02 năm 2019 của Bộ trưởng Bộ Y tế ban hành nguyên tắc cấp mã cơ sở khám bệnh, chữa bệnh;

Quyết định số 1921/QĐ-BYT ngày 12/7/2022 của Bộ trưởng Bộ Y tế ban hành hướng dẫn ghi phiếu chẩn đoán nguyên nhân tử vong tại các cơ sở khám chữa bệnh;

Quyết định số 7603/QĐ-BYT ngày 25 tháng 12 năm 2018 của Bộ trưởng Bộ Y tế về việc ban hành bộ mã danh mục dùng chung áp dụng trong quản lý khám bệnh, chữa bệnh và thanh toán bảo hiểm y tế (phiên bản số 6);

Quyết định số 4400/QĐ-BYT của Bộ trưởng Bộ Y tế ngày 23 tháng 10 năm 2020 về việc ban hành “bảng phân loại quốc tế mã hóa bệnh tật, nguyên nhân tử vong icd-10” và “hướng dẫn mã hóa bệnh tật theo icd-10” tại các cơ sở khám bệnh, chữa bệnh”

Quyết định số 4469/QĐ-BYT ngày 28 tháng 10 năm 2020 của Bộ trưởng Bộ Y tế về việc ban hành "Bảng phân loại quốc tế mã hoá bệnh tật, nguyên nhân tử vong icd-10" và "Hướng dẫn mã hoá bệnh tật theo icd-10" tại các cơ sở khám bệnh, chữa bệnh" được sửa đổi, bổ sung bởi: Quyết định số 98/QĐ-BYT ngày 14/01/2022 về việc ban hành danh mục bổ sung một số mã icd-10 liên quan đến covid-19 theo hướng dẫn của tổ chức y tế

thế giới.

Quyết định số 5937/QĐ-BYT ngày 30 tháng 12 năm 2021 của Bộ trưởng Bộ Y tế ban hành bổ sung các danh mục mã dùng chung áp dụng trong quản lý và giám định, thanh toán chi phí khám bệnh, chữa bệnh bảo hiểm y tế;

Quyết định số 824/QĐ-BYT ngày 15 tháng 02 năm 2023 của Bộ trưởng Bộ Y tế ban hành bổ sung các danh mục mã dùng chung áp dụng trong quản lý và giám định, thanh toán chi phí khám bệnh, chữa bệnh bảo hiểm y tế;

Quyết định số 3176/QĐ-BYT ngày 29 tháng 10 năm 2024 của Bộ trưởng Bộ Y tế sửa đổi, bổ sung quyết định số 4750/QĐ-BYT ngày 29/12/2023 của Bộ trưởng Bộ Y tế sửa đổi, bổ sung quyết định số 130/QĐ-BYT ngày 18/01/2023 quy định chuẩn và định dạng dữ liệu đầu ra phục vụ việc quản lý, giám định, thanh toán chi phí khám bệnh, chữa bệnh và giải quyết các chế độ liên quan;

Quyết định số 1371/QĐ/LĐT BXH ngày 03 tháng 12 năm 2021 của Bộ trưởng Bộ Lao động - Thương binh và Xã hội ban hành Bộ chuẩn trao đổi dữ liệu điện tử lĩnh vực Lao động, người có công và xã hội;

Quyết định số 745/QĐ-LĐT BXH ngày 11 tháng 6 năm 2024 của Bộ trưởng Bộ Lao động - Thương binh và Xã hội ban hành bộ chuẩn trao đổi dữ liệu điện tử lĩnh vực Lao động, Người có công và Xã hội cập nhật, sửa đổi;

Quyết định số 4998/QĐ-BGDĐT ngày 31 tháng 12 năm 2021 của Bộ trưởng Bộ Giáo dục và Đào tạo về Ban hành quy định kỹ thuật về dữ liệu của cơ sở dữ liệu giáo dục;

Quyết định số 3680/QĐ-BHXH ngày 23 tháng 12 năm 2022 của Tổng giám đốc Bảo hiểm xã hội Việt Nam về việc ban hành Quy định kỹ thuật về cấu trúc thông điệp dữ liệu trao đổi với Cơ sở dữ liệu quốc gia về Bảo hiểm;

Quyết định số 2475/QĐ-BTTTT ngày 29 tháng 12 năm 2017 của Bộ trưởng Bộ Thông tin và Truyền thông ban hành mã bưu chính quốc gia; được sửa đổi, bổ sung theo Quyết định số 1820/QĐ-BTTTT ngày 08 tháng 11 năm 2018 của Bộ trưởng Bộ Thông tin và Truyền thông, Quyết định số 153/QĐ-BTTTT và Quyết định số 155/QĐ-BTTTT ngày 05 tháng 2 năm 2021 của Bộ trưởng Bộ Thông tin và Truyền thông.

4. Giải thích từ ngữ

4.1. Mô hình dữ liệu

Một bản trình diễn kỹ thuật sử dụng các ký hiệu, ngôn ngữ để thể hiện cấu trúc, nội

dung của dữ liệu bao gồm các phần tử dữ liệu, thuộc tính, đặc tính, ràng buộc của dữ liệu; mối quan hệ giữa các phần tử dữ liệu.

4.2. Lược đồ dữ liệu

Cách thức mô tả dữ liệu theo mô hình dữ liệu và được thể hiện dưới một ngôn ngữ hình thức trong các hệ thống quản lý cơ sở dữ liệu hoặc mô hình dữ liệu mức vật lý.

4.3. Lược đồ XML (XSD)

Lược đồ dữ liệu sử dụng ngôn ngữ đánh dấu mở rộng XML (viết tắt là XSD). Lược đồ XSD sử dụng để các hệ thống thông tin chuyển đổi dữ liệu trong hệ thống từ/sang dữ liệu mô tả bằng ngôn ngữ XML và sử dụng mô tả mô hình dữ liệu trao đổi giữa các hệ thống thông tin.

4.4. Cấu trúc (structure viết tắt là S)

Thể hiện đặc tính của thuộc tính dữ liệu có chứa hai hoặc nhiều hơn hai thuộc tính dữ liệu con khác.

4.5. Kiểu (type viết tắt là T)

Thể hiện đặc tính của một thuộc tính dữ liệu có kiểu là dữ liệu cơ bản hoặc dữ liệu cơ bản kèm theo các điều kiện ràng buộc về dữ liệu.

4.6. Số lượng

Số lượng giá trị của thuộc tính xuất hiện trong một thông điệp dữ liệu theo cấu trúc chứa thuộc tính được định nghĩa theo mô hình dữ liệu, lược đồ dữ liệu tương ứng.

4.7. Thời điểm chỉ định

Thời điểm chỉ định: là thời điểm giá trị của dữ liệu phản ánh thực tế tại thời điểm đó. Thời điểm chỉ định được cung cấp khi yêu cầu khai thác dữ liệu bằng việc truyền tham số đầu vào. Trường hợp không truyền tham số đầu vào thì thời điểm chỉ định là thời điểm hiện tại khi yêu cầu khai thác và dữ liệu chia sẻ là mới nhất.

5. Chữ viết tắt

CSDL	Cơ sở dữ liệu
CNTT	Công nghệ thông tin
CSDLQG	Cơ sở dữ liệu quốc gia
HTTT	Hệ thống thông tin
BHXH	Bảo hiểm xã hội

BHYT	Bảo hiểm y tế
BHTN	Bảo hiểm thất nghiệp
BHTNLĐ-BNN	Bảo hiểm tai nạn lao động – bệnh nghề nghiệp
XML (eXtensible Markup Language)	Ngôn ngữ đánh dấu mở rộng
XSD (XML Schema Definition)	Định nghĩa lược đồ XML
JSON (JavaScript Object Notation)	Ngôn ngữ mô tả đối tượng JavaScript
BTP	Bộ Tư pháp
BLĐTBXH	Bộ Lao động - Thương binh và xã hội
BGDĐT	Bộ Giáo dục và Đào tạo
BTNMT	Bộ Tài nguyên và Môi trường
TNCN	Thu nhập cá nhân
NNT	Người nộp thuế
NVSP	Nghiệp vụ sự phạm
THPT	Trung học phổ thông
GDNN	Giáo dục nghề nghiệp
CBCCVC	Cán bộ công chức viên chức

II. QUY ĐỊNH KỸ THUẬT

1. Quy định chung

Thông điệp dữ liệu trao đổi: Ngôn ngữ định dạng XML, GML. Trong trường hợp sử dụng ngôn ngữ JSON, GeoJSON thì cấu trúc dữ liệu được mô tả tương đương như ngôn ngữ XML, GML.

Lược đồ cấu trúc thông điệp dữ liệu: được quy định chi tiết tại mục 3; phải được mô tả bằng lược đồ XML và tham chiếu đến lược đồ dữ liệu.

Lược đồ dữ liệu: phải được chuyển đổi từ mô hình dữ liệu; được mô tả bằng lược đồ XML quy định tại Phụ lục C. Việc chuyển đổi mô hình dữ liệu thành lược đồ dữ liệu được quy định tại Phụ lục B.

Mô hình dữ liệu mô tả cấu trúc dữ liệu theo quy định tại mục 2 và Phụ lục A.

2. Mô hình dữ liệu

2.1. Mô hình dữ liệu tổng thể

Các thành phần dữ liệu của Cơ sở dữ liệu tổng hợp quốc gia được xác định trong Quy chuẩn kỹ thuật này gồm: Dữ liệu về con người, dữ liệu về pháp nhân, dữ liệu về tài sản, dữ liệu về địa chính, dữ liệu về nền địa lý, dữ liệu địa chỉ.

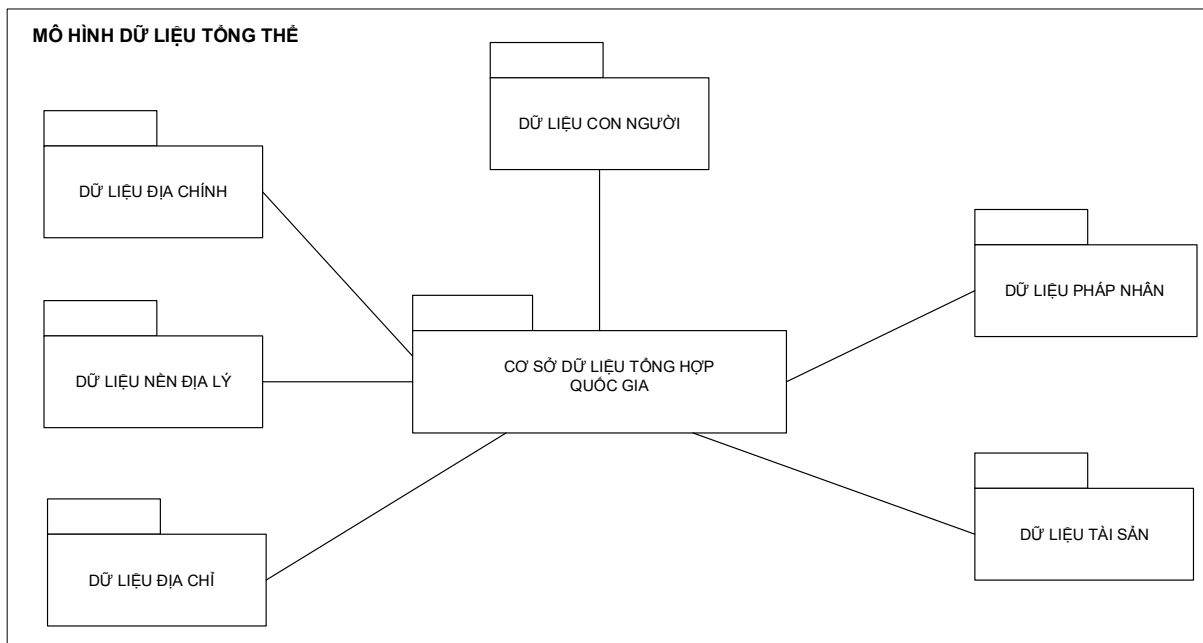

Hình 1. Mô hình dữ liệu tổng thể

Dữ liệu con người: bao gồm dữ liệu về con người, hình thành từ các cơ sở dữ liệu

dân cư (Bộ Công an) và các dữ liệu về con người khác như dữ liệu sinh trắc, bảo hiểm, y tế và an sinh xã hội, giáo dục và đào tạo, lao động việc làm, hộ tịch và thu thập tối đa các thông tin lĩnh vực khác như vi phạm hành chính, thuế, thu nhập cá nhân,... Mô hình dữ liệu chi tiết nhóm dữ liệu về con người được mô tả tại mục 2.2.

Dữ liệu pháp nhân: bao gồm dữ liệu về doanh nghiệp, các cơ quan nhà nước, các tổ chức khác, dữ liệu về định danh tổ chức, dữ liệu về doanh nghiệp và các dữ liệu khác liên quan tới các pháp nhân. Mô hình dữ liệu chi tiết nhóm dữ liệu về pháp nhân được mô tả tại mục 2.3.

Dữ liệu tài sản: bao gồm dữ liệu về bất động sản, động sản, tài sản vô hình và tài sản khác. Mô hình dữ liệu chi tiết nhóm dữ liệu tài sản được mô tả tại mục 2.4.

Dữ liệu địa chính: bao gồm dữ liệu về địa chính như thông tin thuộc tính đất đai, dữ liệu không gian đất đai. Các cấu trúc, kiểu thông tin của dữ liệu địa chính được quy định tại Thông tư số 09/2024/TT-BTNMT ngày 31/7/2024 của Bộ Tài nguyên và Môi trường và không định nghĩa lại trong quy định này.

Dữ liệu nền địa lý: bao gồm các dữ liệu không gian và địa lý như vị trí, đặc điểm địa lý, và các yếu tố môi trường, địa hình. Các thông tin của nhóm dữ liệu nền địa lý theo quy định tại Thông tư số 23/2019/TT-BTNMT ngày 25/12/2019 của Bộ Tài nguyên và Môi trường về việc Quy định kỹ thuật về mô hình cấu trúc, nội dung cơ sở dữ liệu nền địa lý quốc gia tỷ lệ 1:2.000 và 1:5.000. Quy định kỹ thuật của nhóm dữ liệu nền địa lý được áp dụng theo quy định tại Quy chuẩn kỹ thuật quốc gia số QCVN 73:2023/BTNMT quy định kỹ thuật về mô hình cấu trúc, nội dung, chất lượng, thu nhận và trình bày cơ sở dữ liệu nền địa lý quốc gia tỷ lệ 1:2.000, 1:5.000, 1:10.000. Toàn bộ các quy định liên quan được kế thừa, tham chiếu và sử dụng tại QCVN 73:2023/BTNMT và không định nghĩa lại trong quy định này.

Dữ liệu địa chỉ: bao gồm các thành phần địa chỉ, định danh địa điểm của các đối tượng định danh địa điểm. Mô hình dữ liệu chi tiết nhóm dữ liệu địa chỉ được mô tả tại mục 0.

2.2. Mô hình dữ liệu về con người

2.2.1. Thông tin cơ bản

2.2.1.1. Thông tin đăng ký

2.2.1.1.1. Cấu trúc dữ liệu

2.2.1.1.1.1. Thông tin cơ bản của công dân: CongDan

QCVN 09:2025/BCA

Tên cấu trúc: CongDan

Mô tả: Cấu trúc mô tả thông tin cơ bản của công dân Việt Nam, người gốc Việt Nam chưa xác định được quốc tịch được cấp giấy chứng nhận căn cước hoặc Thông tin cơ bản của công dân nước ngoài.

<i>Tên thuộc tính</i>	<i>Số lượng</i>	<i>Cấu trúc (S)/ kiểu (T) dữ liệu tham chiếu</i>	<i>Quy định tại mục</i>	<i>Ý nghĩa</i>
NguoiVN	1 (chỉ chọn một)	NguoiVN (S)	2.2.1.1.1.2	Thông tin cơ bản của công dân Việt Nam, người gốc Việt Nam chưa xác định được quốc tịch được cấp giấy chứng nhận căn cước
CongDanNuocNgoai		CongDanNuocNgoai (S)	2.2.1.1.1.3	Thông tin cơ bản của công dân nước ngoài

2.2.1.1.1.2. Thông tin cơ bản của công dân Việt Nam, người gốc Việt Nam chưa xác định được quốc tịch được cấp giấy chứng nhận căn cước: NguoiVN

Tên cấu trúc: NguoiVN

Mô tả: Cấu trúc mô tả dữ liệu thông tin đăng ký cơ bản của công dân Việt Nam, người gốc Việt Nam chưa xác định được quốc tịch được cấp giấy chứng nhận căn cước.

<i>Tên thuộc tính</i>	<i>Số lượng</i>	<i>Cấu trúc (S)/ kiểu (T) dữ liệu tham chiếu</i>	<i>Quy định tại mục</i>	<i>Ý nghĩa</i>
SoDinhDanh	1	SoDinhDanh(T)	QCVN 109:2017/BTTTT	Số định danh cá nhân
HoVaTen	1	HoVaTen(S)	QCVN 109:2017/BTTTT	Họ, chữ đệm và tên khai sinh
TenKhac	0..1	Chuỗi ký tự (T)	0	Tên gọi khác
GioiTinh	1	GioiTinh (T)	QCVN 109:2017/BTTTT	Giới tính
TonGiao	0..1	TonGiao (S)	QCVN 109:2017/BTTTT	Tôn giáo
QuocTich	0..1	QuocGia (T)	QCVN 109:2017/BTTTT	Quốc tịch
NhomMau	0..1	NhomMau (T)	QCVN 109:2017/BTTTT	Nhóm máu
NgayThangNamSinh	1	ThoiGian (S)	2.6.1.1	Ngày, tháng, năm sinh
NoiSinh	0..1	DiaChi (S)	2.5.1.1	Nơi sinh
NoiDKKhaiSinh	0..1	DiaChi (S)	2.5.1.1	Nơi đăng ký khai sinh
QueQuan	0..1	DiaChi (S)	2.5.1.1	Quê quán
DanToc	0..1	DanToc (S)	QCVN 109:2017/BTTTT	Dân tộc

NoiThuongTru	0..1	DiaChi (S)	2.5.1.1	Nơi thường trú
NoiTamTru	0..1	DiaChi (S)	2.5.1.1	Nơi tạm trú
NoiOHienTai	0..1	DiaChi (S)	2.5.1.1	Nơi ở hiện tại
TTKhaiBaoTamVang	0..1	Chuỗi ký tự (T)	0	Tình trạng khai báo tạm vắng
SoHosoCuTru	0..1	Chuỗi ký tự (T)	0	Số hồ sơ cư trú
TrangThai	0..1	TrangThai(S)	2.2.1.1.2.3	Thông tin về hiện trạng của công dân còn sống hay đã chết hay mất tích
GiayToDinhDanhCN	0..n	GiayToDinhDan hCN (S)	2.2.1.1.2.1	Giấy tờ định danh của công dân

2.2.1.1.1.3. Thông tin cơ bản của công dân nước ngoài: CongDanNuocNgoai

Tên cấu trúc: CongDanNuocNgoai

Mô tả: Cấu trúc mô tả thông tin người nước ngoài. Đây là các thuộc tính cần phải có liên quan đến con người là người nước ngoài

<i>Tên thuộc tính</i>	<i>Số lượng</i>	<i>Cấu trúc (S)/ kiểu (T) dữ liệu tham chiếu</i>	<i>Quy định tại mục</i>	<i>Ý nghĩa</i>
SoDinhDanh	1 (Chỉ lựa chọn một)	Chuỗi ký tự (T)	0	Số định danh người nước ngoài
SoGiayToXNC		Chuỗi ký tự (T)	0	Số giấy tờ của người nước ngoài được sử dụng nhập cảnh vào Việt Nam
HotenNN	1	Chuỗi ký tự (T)	0	Họ, chữ đệm và tên
QuocTichNN	0..n	QuocGia (T)	QCVN 109:2017/BTTTT	Quốc tịch
NgaySinhNN	1	ThoiGian(S)	2.6.1.1	Ngày, tháng, năm sinh
GioiTinhNN	0..1	GioiTinh(T)	QCVN 109:2017/BTTTT	Giới tính
GiayToDinhDanhN N	0..n	GiayToDinhDanhN N (S)	2.2.1.1.2.2	Giấy tờ định danh nước ngoài

2.2.1.1.1.4. Thông tin nhân dạng: TTNhanDang

QCVN 09:2025/BCA

Tên cấu trúc: TTNhanDang

Mô tả: Cấu trúc mô tả thông tin nhân dạng của cá nhân.

<i>Tên thuộc tính</i>	<i>Số lượng</i>	<i>Cấu trúc (S)/ kiểu (T) dữ liệu tham chiếu</i>	<i>Quy định tại mục</i>	<i>Ý nghĩa</i>
CongDan	1	CongDan (S)	2.2.1.1.1.1	Thông tin cơ bản của công dân
NhanDang	1	Chuỗi ký tự (T)	0	Là đặc điểm cá biệt và ổn định bên ngoài của một người để nhận diện, phân biệt người này với người khác

2.2.1.1.1.5. Thông tin mất quốc tịch/ nhập/ trở lại quốc tịch: MatNhapTroLaiQuocTich

Tên cấu trúc: MatNhapTroLaiQuocTich

Mô tả: Cấu trúc mô tả dữ liệu về mất quốc tịch, nhập quốc tịch, trở lại quốc tịch Việt Nam theo quy định của pháp luật.

<i>Tên thuộc tính</i>	<i>Số lượng</i>	<i>Cấu trúc (S)/ kiểu (T) dữ liệu tham chiếu</i>	<i>Quy định tại mục</i>	<i>Ý nghĩa</i>
CongDan	1	CongDan (S)	2.2.1.1.1.1	Thông tin định danh cá nhân
LoaiThayDoiQuocTich	1	LoaiThayDoiQuocTich (T)	2.2.1.1.2.8	Bị tước quốc tịch, thôi quốc tịch, nhập quốc tịch, trở lại quốc tịch Việt Nam
QDThayDoiQuocTich	1	QuyếtDinh (S)	2.6.1.4	Quyết định thay đổi quốc tịch

2.2.1.1.1.6. Thông tin xuất/Nhập cảnh: XuatNhapCanh

Tên cấu trúc: XuatNhapCanh

Mô tả: Cấu trúc mô tả dữ liệu về thông tin xuất cảnh, nhập cảnh của công dân Việt Nam, người nước ngoài tại Việt Nam theo quy định của pháp luật.

<i>Tên thuộc tính</i>	<i>Số lượng</i>	<i>Cấu trúc (S)/ kiểu (T) dữ liệu tham chiếu</i>	<i>Quy định tại mục</i>	<i>Ý nghĩa</i>
CongDan	1	CongDan (S)	2.2.1.1.1.1	Thông tin cơ bản của công dân
LoaiXuatNhapCanh	1	LoaiXuatNhapCanh (T)	2.2.1.1.2.11	Loại xuất nhập cảnh
CuaKhau	1	CuaKhau (S)	2.2.1.1.2.5	Cửa khẩu

MucDichXNC	0..1	Chuỗi ký tự (T)	0	Mục đích nhập cảnh hoặc xuất cảnh
NgayGioXNC	1	ThoiGian (S)	2.6.1.1	Ngày giờ xuất nhập cảnh
MaHieuPhuongTien	0..1	Chuỗi ký tự (T)	0	Mã hiệu phương tiện
TuyenDuong	0..1	Chuỗi ký tự (T)	0	Tuyến đường gần nhất liên kết với Việt Nam
SoTreEmKemTheo	0..1	Số tự nhiên (T)	0	Số trẻ em kèm theo
SoHoChieu	1	Chuỗi ký tự (T)	0	Số hộ chiếu
LoaiHoChieu	1	LoaiHoChieu (T)	2.2.1.1.2.9	Loại hộ chiếu
ThoiHanhChieu	1	ThoiGian (S)	2.6.1.1	Thời hạn hộ chiếu
NoiCapHoChieu	1	Chuỗi ký tự (T)	0	Nơi cấp hộ chiếu
SoThiThuc	0..1	Chuỗi ký tự (T)	0	Số thị thực
LoaiThiThuc	0..1	LoaiThiThuc (T)	2.6.2.8	Loại thị thực
KyHieuThiThuc	0..1	KyHieuThiThuc (T)	2.2.1.1.2.10	Ký hiệu thị thực
NgayCap	0..1	ThoiGian (S)	2.6.1.1	Ngày cấp
NoiCap	0..1	Chuỗi ký tự (T)	0	Nơi cấp
GiaTriThiThuc	0..1	GiaTriThiThuc (T)	2.6.2.9	Giá trị thị thực

2.2.1.1.1.7. Căn cước điện tử: eCCCD

Tên cấu trúc: eCCCD

Mô tả: Cấu trúc mô tả dữ liệu về thông tin căn cước điện tử được quy định tại khoản 2 Điều 31, thông tin trạng thái căn cước điện tử được quy định tại khoản 5 Điều 15 Luật Căn cước năm 2023.

<i>Tên thuộc tính</i>	<i>Số lượng</i>	<i>Cấu trúc (S)/ kiểu (T) dữ liệu tham chiếu</i>	<i>Quy định tại mục</i>	<i>Ý nghĩa</i>
CongDan	1	CongDan (S)	2.2.1.1.1.1	Thông tin cơ bản của công dân
TrangThaiECCCD	1	TrangThaiECCCD (T)	2.2.1.1.2.7	Trạng thái của căn cước điện tử

QCVN 09:2025/BCA

2.2.1.1.2. Cấu trúc và kiểu dữ liệu tham chiếu

2.2.1.1.2.1. Giấy tờ định danh cá nhân: GiayToDinhDanhCN

Tên cấu trúc: GiayToDinhDanhCN

Mô tả: Cấu trúc mô tả giấy tờ định danh của công dân (thẻ căn cước, thẻ căn cước công dân).

<i>Tên thuộc tính</i>	<i>Số lượng</i>	<i>Cấu trúc (S)/ kiểu (T) dữ liệu tham chiếu</i>	<i>Quy định tại mục</i>	<i>Ý nghĩa</i>
LoaiGiayTo	1	LoaiGiayToTuyTha n (T)	2.6.2.7	Loại giấy tờ tùy thân
NgayCap	0..1	ThoiGian (S)	2.6.1.1	Ngày cấp giấy tờ
NoiCap	0..1	Chuỗi ký tự (T)	0	Nơi cấp giấy tờ
SoGiayTo	1	Chuỗi ký tự (T)	0	Số giấy tờ
NgayHetHan	0..1	ThoiGian (S)	2.6.1.1	Ngày hết hạn

2.2.1.1.2.2. Giấy tờ định danh của người nước ngoài: GiayToDinhDanhNN

Tên cấu trúc: GiayToDinhDanhNN

Mô tả: Cấu trúc mô tả dữ liệu giấy tờ định danh của người nước ngoài theo quy định của Luật số 47/2014/QH13 ngày 16/6/2014 về nhập cảnh, xuất cảnh, quá cảnh, cư trú của người nước ngoài tại Việt Nam; được sửa đổi, bổ sung ngày 25/6/2023.

<i>Tên thuộc tính</i>	<i>Số lượng</i>	<i>Cấu trúc (S)/ kiểu (T) dữ liệu tham chiếu</i>	<i>Quy định tại mục</i>	<i>Ý nghĩa</i>
LoaiGiayToXNC	1	LoaiGiayToXNC (T)	2.6.2.5	Loại giấy tờ xuất nhập cảnh gồm hộ chiếu hoặc giấy tờ có giá trị đi lại quốc tế
SoGiayToXNC	1	Chuỗi ký tự (T)	0	Số giấy tờ
NoiCapGiayToXNC	1	Chuỗi ký tự (T)	0	Nơi cấp giấy tờ
ThoiHanGiayToXNCT u	0..1	ThoiGian (S)	2.6.1.1	Ngày giấy tờ bắt đầu có hiệu lực
ThoiHanGiayToXNCD en	1	ThoiGian (S)	2.6.1.1	Ngày giờ tờ hết hiệu lực
SoThiThuc	0..1	Chuỗi ký tự (T)	0	Số thị thực
LoaiThiThuc	0..1	LoaiThiThuc (T)	2.6.2.8	Loại thị thực
KyHieuThiThuc	0..1	Chuỗi ký tự (T)	0	Ký hiệu thị thực
NgayCapThiThuc	0..1	ThoiGian (S)	2.6.1.1	Ngày cấp thị thực
NoiCapThiThuc	0..1	Chuỗi ký tự (T)	0	Nơi cấp thị thực
GiaTriThiThuc	0..1	GiaTriThiThuc (T)	2.6.2.9	Giá trị của thị thực
SoTreEmKemTheo	0..1	Số tự nhiên (T)	0	Số trẻ em kèm theo

2.2.1.1.2.3. TrangThai

Cấu trúc mô tả dữ liệu trạng thái của công dân

<i>Tên thuộc tính</i>	<i>Số lượng</i>	<i>Cấu trúc (S)/ kiểu (T) dữ liệu tham chiếu</i>	<i>Quy định tại mục</i>	<i>Ý nghĩa</i>
LoaiTrangThai	1	LoaiTrangThai(T)	2.2.1.1.2.4	Chỉ ra thông tin về hiện trạng của công dân còn sống hay đã chết hay đã mất tích
ThoiGianChetMatTich	0..1	ThoiGian (S)	2.6.1.1	Chỉ xuất hiện (số lượng 1) khi thuộc tính LoaiTrangThai nhận giá trị thể hiện công dân đã chết hoặc đã mất tích

2.2.1.1.2.4. LoaiTrangThai

Mô tả: Kiểu chuỗi ký tự, nhận giá trị theo danh mục trạng thái của công dân

Bảng giá trị danh mục: Tham khảo phụ lục E.1.1

2.2.1.1.2.5. CuaKhau

Cấu trúc mô tả dữ liệu cửa khẩu xuất nhập cảnh tại Việt Nam

<i>Tên thuộc tính</i>	<i>Số lượng</i>	<i>Cấu trúc (S)/ kiểu (T) dữ liệu tham chiếu</i>	<i>Quy định tại mục</i>	<i>Ý nghĩa</i>
MaCuaKhau	1	Chuỗi ký tự (T)	0	Mã cửa khẩu
TenCuaKhau	1	Chuỗi ký tự (T)	0	Tên cửa khẩu
LoaiCuaKhau	1	LoaiCuaKhau(T)	2.2.1.1.2.6	Loại cửa khẩu

2.2.1.1.2.6. LoaiCuaKhau

Mô tả: Kiểu chuỗi ký tự, nhận giá trị theo danh mục loại cửa khẩu

Bảng giá trị danh mục: Tham khảo phụ lục E.1.2

2.2.1.1.2.7. TrangThaiECCCD

QCVN 09:2025/BCA

Mô tả: Kiểu chuỗi ký tự, nhận giá trị theo danh mục trạng thái căn cước điện tử.

Bảng giá trị danh mục: Tham khảo phụ lục E.1.3

2.2.1.1.2.8. LoaiThayDoiQuocTich

Mô tả: Kiểu chuỗi ký tự, nhận giá trị theo danh mục loại thay đổi quốc tịch

Bảng giá trị danh mục: Tham khảo phụ lục E.1.4

2.2.1.1.2.9. LoaiHoChieu

Mô tả: Kiểu chuỗi ký tự, nhận giá trị theo danh mục loại hộ chiếu

Bảng giá trị danh mục: Tham khảo phụ lục E.1.5

2.2.1.1.2.10. KyHieuThiThuc

Mô tả: Kiểu chuỗi ký tự, nhận giá trị theo danh mục ký hiệu thị thực

Bảng giá trị danh mục: Tham khảo phụ lục E.1.6

2.2.1.1.2.11. LoaiXuatNhapCanh

Mô tả: Kiểu chuỗi ký tự, nhận giá trị theo danh mục loại xuất nhập cảnh

Bảng giá trị danh mục: Tham khảo phụ lục E.1.7

2.2.1.2. Thông tin gia đình

2.2.1.2.1. Cấu trúc dữ liệu

2.2.1.2.1.1. Thành viên gia đình, người đại diện: ThanhVienGiaDinh

Tên cấu trúc: ThanhVienGiaDinh

Mô tả: Cấu trúc mô tả dữ liệu về thành viên gia đình, người đại diện của công dân gồm: cha, mẹ, vợ, chồng, con, người đại diện hợp pháp, người được đại diện.

<i>Tên thuộc tính</i>	<i>Số lượng</i>	<i>Cấu trúc (S)/ kiểu (T) dữ liệu tham chiếu</i>	<i>Quy định tại mục</i>	<i>Ý nghĩa</i>
-----------------------	-----------------	--	-------------------------	----------------

CongDan	1	CongDan (S)	2.2.1.1.1.1	Thông tin cơ bản của công dân
DSThanhVienGD	1..n	DSThanhVienGD (S)	2.2.1.2.2.1	Danh sách thành viên gia đình, người đại diện của công dân

2.2.1.2.1.2. Thành viên hộ gia đình: ThanhVienHoGiaDinh

Tên cấu trúc: ThanhVienHoGiaDinh

Mô tả: Cấu trúc mô tả dữ liệu về thông tin chủ hộ và các thành viên hộ gia đình

Tên thuộc tính	Số lượng	Cấu trúc (S)/ kiểu (T) dữ liệu tham chiếu	Quy định tại mục	Ý nghĩa
SoDDChuHo	1	CongDan (S)	2.2.1.1.1.1	Thông tin cơ bản của chủ hộ
DSThanhVienHoGD	1..n	DSThanhVienHoGD (S)	2.2.1.2.2.2	Danh sách thành viên hộ gia đình (bao gồm cả chủ hộ)

2.2.1.2.1.3. Thông tin đăng ký kết hôn: DangKyKetHon

Tên cấu trúc: DangKyKetHon

Mô tả: Cấu trúc mô tả dữ liệu về thông tin đăng ký kết hôn

Tên thuộc tính	Số lượng	Cấu trúc (S)/ kiểu (T) dữ liệu tham chiếu	Quy định tại mục	Ý nghĩa
CongDan	1	CongDan (S)	2.2.1.1.1.1	Thông tin cơ bản của công dân
NgayDangKyKetHon	1	ThoiGian(S)	2.6.1.1	Ngày, tháng, năm đăng ký kết hôn
NoiDangKyKetHon	1	Chuỗi ký tự (T)	0	Nơi đăng ký kết hôn
SoGCN	1	Chuỗi ký tự (T)	0	Số giấy chứng nhận kết hôn
ThongTinVoChong	1	CongDan (S)	2.2.1.1.1.1	Thông tin của vợ hoặc chồng

2.2.1.2.1.4. Tình trạng hôn nhân hiện tại: TinhTrangHonNhanHienTai

Tên cấu trúc: TinhTrangHonNhanHienTai

Mô tả: Cấu trúc mô tả dữ liệu về tình trạng hôn nhân hiện tại

Tên thuộc tính	Số lượng	Cấu trúc (S)/ kiểu (T) dữ liệu tham chiếu	Quy định tại mục	Ý nghĩa
----------------	----------	---	------------------	---------

QCVN 09:2025/BCA

CongDan	1	CongDan (S)	2.2.1.1.1.1	Thông tin cơ bản của công dân
NgayThayDoiTinhTrangHonNhan	0..1	ThoiGian(S)	2.6.1.1	Ngày tháng năm thay đổi tình trạng hôn nhân hiện tại
TinhTrangHonNhan	1	TinhTrangHonNhan (T)	2.6.2.6	Tình trạng hôn nhân hiện tại

2.2.1.2.1.5. Quyết định công nhận thuận tình ly hôn/hủy đăng ký kết hôn:
QuyếtDinhHonNhan

Tên cấu trúc: QuyếtDinhHonNhan

Mô tả: Cấu trúc mô tả dữ liệu về quyết định công nhận thuận tình ly hôn/ hủy đăng ký kết hôn

<i>Tên thuộc tính</i>	<i>Số lượng</i>	<i>Cấu trúc (S)/ kiểu (T) dữ liệu tham chiếu</i>	<i>Quy định tại mục</i>	<i>Ý nghĩa</i>
CongDan	1	CongDan (S)	2.2.1.1.1.1	Thông tin cơ bản của công dân
QuyếtDinh	1	QuyếtDinh (S)	2.6.1.4	Quyết định công nhận thuận tình ly hôn/hủy đăng ký kết hôn
SoGCN	1	Chuỗi ký tự (T)	0	Số giấy chứng nhận kết hôn
LoaiQDHN	1	LoaiQDHN (T)	2.2.1.2.2.3	Danh mục loại quyết định hôn nhân: ly hôn hoặc hủy đăng ký kết hôn
LyDo	0..1	Chuỗi ký tự (T)	0	Lý do

2.2.1.2.2. Cấu trúc dữ liệu và kiểu dữ liệu tham chiếu

2.2.1.2.2.1. DSThanhVienGD

<i>Tên thuộc tính</i>	<i>Số lượng</i>	<i>Cấu trúc (S)/ kiểu (T) dữ liệu tham chiếu</i>	<i>Quy định tại mục</i>	<i>Ý nghĩa</i>
SoDDThanhVienGD	1	SoDinhDanh (T)	QCVN 109:2017/BTTTT	Số định danh thành viên gia đình, người đại diện
LoaiThanhVien	1	Chuỗi ký tự (T)	0	Loại thành viên (cha, mẹ, vợ, chồng, con, người đại diện)

2.2.1.2.2.2. DSThanhVienHoGD

<i>Tên thuộc tính</i>	<i>Số lượng</i>	<i>Cấu trúc (S)/ kiểu (T) dữ liệu tham chiếu</i>	<i>Quy định tại mục</i>	<i>Ý nghĩa</i>
SoDDThanhVienHGD	1	SoDinhDanh (T)	QCVN 109:2017/BTTTT	Số định danh thành viên hộ gia đình
QuanHe	1	QuanHe (T)	2.6.2.4	Mối quan hệ với chủ hộ

2.2.1.2.2.3. LoaiQDHN

Kiểu chuỗi ký tự, nhận các giá trị theo Danh mục loại quyết định hôn nhân

Bảng giá trị danh mục: Tham khảo phụ lục E.1.8.

2.2.1.3. Thông tin liên lạc

2.2.1.3.1. Cấu trúc dữ liệu

2.2.1.3.1.1. Thông tin liên lạc cá nhân: ThongTinLienHeCN

Tên cấu trúc: ThongTinLienHeCN

Mô tả: Cấu trúc mô tả dữ liệu về thông tin liên lạc cá nhân.

<i>Tên thuộc tính</i>	<i>Số lượng</i>	<i>Cấu trúc (S)/ kiểu (T) dữ liệu tham chiếu</i>	<i>Quy định tại mục</i>	<i>Ý nghĩa</i>
CongDan	1	CongDan (S)	2.2.1.1.1.1	Thông tin cơ bản của công dân
ThongTinLienHe	1	ThongTinLienHe (S)	2.6.1.5	Thông tin liên hệ cá nhân

2.2.1.4. Trạng thái sinh lý

2.2.1.4.1. Cấu trúc dữ liệu

2.2.1.4.1.1. Thông tin khai sinh: TTKhaiSinh

Tên cấu trúc: TTKhaiSinh

Mô tả: Cấu trúc mô tả dữ liệu về thông tin khai sinh của công dân theo quy định của pháp luật.

<i>Tên thuộc tính</i>	<i>Số lượng</i>	<i>Cấu trúc (S)/ kiểu (T) dữ liệu tham chiếu</i>	<i>Quy định tại mục</i>	<i>Ý nghĩa</i>
CongDan	1	CongDan (S)	2.2.1.1.1.1	Thông tin cơ bản của công dân
NgayDKKhaiSinh	1	ThoiGian (S)	2.6.1.1	Ngày đăng ký khai sinh
SoGKS	1	Chuỗi ký tự (T)	0	Số giấy khai sinh

QCVN 09:2025/BCA

NoiCapGKS	1	DiaChi (S)	2.5.1.1	Nơi cấp giấy khai sinh
-----------	---	------------	---------	------------------------

2.2.1.4.1.2. Giấy chứng tử/Trích lục khai tử: TTChungTu

Tên cấu trúc: TTChungTu

Mô tả: Cấu trúc mô tả dữ liệu về thông tin về giấy chứng tử/ trích lục khai tử

<i>Tên thuộc tính</i>	<i>Số lượng</i>	<i>Cấu trúc (S)/ kiểu (T) dữ liệu tham chiếu</i>	<i>Quy định tại mục</i>	<i>Ý nghĩa</i>
CongDan	1	CongDan (S)	2.2.1.1.1.1	Thông tin cơ bản của công dân
SoGiayChungTu	1	Chuỗi ký tự (T)	0	Số Giấy chứng tử/ Trích lục khai tử
NgayGiayChungTu	1	ThoiGian (S)	2.6.1.1	Ngày cấp Giấy chứng tử/ Trích lục khai tử
NoiCapGiayChungTu	1	Chuỗi ký tự (T)	0	Nơi cấp Giấy chứng tử/ Trích lục khai tử
ThoiGianChet	1	Ngày, giờ (T)	2.6.2.17	Thời gian chết giờ, phút, ngày, tháng, năm
NoiChet	1	DiaChi (S)	2.5.1.1	Nơi chết theo địa danh hành chính (gồm 03 cấp: xã, huyện, tỉnh)
NguyenNhanChet	0..1	NguyenNhanTuVong(T)	2.2.1.4.2.1	Nguyên nhân chết (chọn từ danh sách nguyên nhân/chưa rõ thì để trống)
SoGiayBaoTu	1	Chuỗi ký tự (T)	0	Số giấy báo tử/Giấy tờ thay thế giấy báo tử
NoiCapGiayBaoTu	1	Chuỗi ký tự (T)	0	Nơi cấp giấy báo tử/giấy tờ thay thế giấy báo tử
NgayCapGiayBaoTu	1	ThoiGian (S)	2.6.1.1	Ngày cấp giấy báo tử/giấy tờ thay thế giấy báo tử

2.2.1.4.1.3. Thông tin sinh trắc học: SinhTracHoc

Tên cấu trúc: SinhTracHoc

Mô tả: Cấu trúc mô tả dữ liệu về sinh trắc học của cá nhân theo quy định tại khoản 3,

Điều 15 Luật căn cước năm 2023.

<i>Tên thuộc tính</i>	<i>Số lượng</i>	<i>Cấu trúc (S)/ kiểu (T) dữ liệu tham chiếu</i>	<i>Quy định tại mục</i>	<i>Ý nghĩa</i>
CongDan	1	CongDan (S)	2.2.1.1.1.1	Thông tin cơ bản của công dân
ADN	0..1	File (T)	2.6.2.18	ADN
MongMat	0..1	File (T)	2.6.2.18	Mống mắt
AnhKhuonMat	0..1	File (T)	2.6.2.18	Ảnh khuôn mặt
VanTay	0..n	File (T)	2.6.2.18	Vân tay
GiongNoi	0..1	File (T)	2.6.2.18	File chứa giọng nói

2.2.1.4.2. Cấu trúc dữ liệu và kiểu dữ liệu tham chiếu

2.2.1.4.2.1. NguyenNhanTuVong

Kiểu chuỗi ký tự, nhận các giá trị theo Danh mục nguyên nhân tử vong

Bảng giá trị danh mục: Tham khảo phụ lục E.1.9.

2.2.2. Thông tin tài sản

2.2.2.1. Tài sản tài chính

2.2.2.1.1. Cấu trúc dữ liệu

2.2.2.1.1.1. Vốn đầu tư: VonDauTuCN

Tên cấu trúc: VonDauTuCN

Mô tả: Cấu trúc mô tả dữ liệu vốn đầu tư của cá nhân vào doanh nghiệp, gồm: cổ phần, vốn góp bằng tài sản.

<i>Tên thuộc tính</i>	<i>Số lượng</i>	<i>Cấu trúc (S)/ kiểu (T) dữ liệu tham chiếu</i>	<i>Quy định tại mục</i>	<i>Ý nghĩa</i>
CongDan	1	CongDan (S)	2.2.1.1.1.1	Thông tin cơ bản của công dân
VonDauTu	0..n	Von (S)	2.6.1.9	Vốn đầu tư của cá nhân

2.2.2.2. Thông tin tín dụng

2.2.2.2.1. Cấu trúc dữ liệu

2.2.2.2.1.1. Tình hình cấp tín dụng: TinhHinhCapTinDungCN

QCVN 09:2025/BCA

Tên cấu trúc: TinhHinhCapTinDungCN

Mô tả: Cấu trúc mô tả dữ liệu về tình hình cấp tín dụng của cá nhân

Tên thuộc tính	Số lượng	Cấu trúc (S)/ kiểu (T) dữ liệu tham chiếu	Quy định tại mục	Ý nghĩa
CongDan	1	CongDan (S)	2.2.1.1.1.1	Thông tin cơ bản của công dân
MaCIC	1	Chuỗi ký tự (T)	0	Mã CIC
SoLuongToChucTinDungDangQH	0..1	Số tự nhiên (T)	0	Số lượng tổ chức tín dụng đang quan hệ

2.2.3. An sinh xã hội**2.2.3.1. Bảo trợ xã hội và giảm nghèo****2.2.3.1.1. Cấu trúc dữ liệu****2.2.3.1.1.1. Hưởng trợ giúp xã hội: HuongTroGiupXH**

Tên cấu trúc: HuongTroGiupXH

Mô tả: Cấu trúc mô tả dữ liệu hưởng trợ giúp xã hội của cá nhân.

Tên thuộc tính	Số lượng	Cấu trúc (S)/ kiểu (T) dữ liệu tham chiếu	Quy định tại mục	Ý nghĩa
CongDan	1	CongDan (S)	2.2.1.1.1.1	Thông tin cơ bản của công dân
QDHuongTroCap	1	QuyetDinh (S)	2.6.1.4	Thông tin về quyết định hưởng trợ cấp xã hội, hỗ trợ kinh phí chăm sóc, nuôi dưỡng hàng tháng
HuongCS	1	HuongCSTCXH (T)	2.2.3.1.2.1	Danh mục hưởng chính sách trợ cấp xã hội, hỗ trợ kinh phí chăm sóc nuôi dưỡng hàng tháng
TrangThaiHuongTCXH	1	TrangThaiHuongTCXH (T)	2.2.3.1.2.2	Danh mục trạng thái hưởng chính sách trợ cấp xã hội, hỗ trợ kinh phí chăm sóc nuôi dưỡng hàng tháng
HinhThucQLBTXH	1	HinhThucQLBTXH (T)	2.2.3.1.2.3	Danh mục hình thức quản lý đối tượng bảo trợ xã hội
TTKhac	0..1	Chuỗi ký tự (T)	0	Thông tin khác
ThuNhap	0..1	Số thập phân (T)	0	Thu nhập của đối tượng

2.2.3.1.1.2. Thông tin người nghèo, cận nghèo: ThanhVienHoNgheoCanNgheo

Tên cấu trúc: ThanhVienHoNgheoCanNgheo

Mô tả: Cấu trúc mô tả dữ liệu về thông tin thành viên hộ nghèo, hộ cận nghèo.

<i>Tên thuộc tính</i>	<i>Số lượng</i>	<i>Cấu trúc (S)/ kiểu (T) dữ liệu tham chiếu</i>	<i>Quy định tại mục</i>	<i>Ý nghĩa</i>
HuongTroGiupXH	1	HuongTroGiupXH (S)	2.2.3.1.1.1	Thông tin hưởng trợ giúp xã hội của người nghèo, cận nghèo
QuyetDinhCongNhan	1	QuyetDinh (S)	2.6.1.4	Thông tin quyết định công nhận hộ nghèo, cận nghèo
LyDoXetDuyet	1	Chuỗi ký tự (T)	0	Lý do xét duyệt hộ nghèo, hộ cận nghèo
SoGCN	1	Chuỗi ký tự (T)	0	Số giấy chứng nhận hộ nghèo, cận nghèo
NgayGCN	1	ThoiGian (S)	2.6.1.1	Ngày chứng nhận hộ nghèo, cận nghèo
KQPhanLoai	1	Chuỗi ký tự (T)	0	Kết quả phân loại hộ gia đình nghèo, cận nghèo

2.2.3.1.1.3. Người đơn thân: NguoiDonThanTGXH

Tên cấu trúc: NguoiDonThanTGXH

Mô tả: Cấu trúc mô tả dữ liệu về thông tin về người đơn thân nhận trợ giúp xã hội

<i>Tên thuộc tính</i>	<i>Số lượng</i>	<i>Cấu trúc(S)/kiểu(T) dữ liệu tham chiếu</i>	<i>Quy định tại mục</i>	<i>Ý nghĩa</i>
HuongTroGiupXH	1	HuongTroGiupXH (S)	2.2.3.1.1.1	Thông tin hưởng trợ giúp xã hội của người đơn thân

2.2.3.1.1.4. Trẻ em là đối tượng bảo trợ xã hội: TreEmTGXH

Tên cấu trúc: TreEmTGXH

Mô tả: Cấu trúc mô tả dữ liệu về thông tin về trẻ em là đối tượng bảo trợ xã hội

QCVN 09:2025/BCA

<i>Tên thuộc tính</i>	<i>Số lượng</i>	<i>Cấu trúc(S)/kiểu(T) dữ liệu tham chiếu</i>	<i>Quy định tại mục</i>	<i>Ý nghĩa</i>
HuongTroGiupXH	1	HuongTroGiupXH (S)	2.2.3.1.1.1	Thông tin hưởng trợ giúp xã hội của trẻ em
NgoiGiamHoTE	1	NgoiGiamHoTGXH (S)	2.2.3.1.2.7	Thông tin người giám hộ trẻ em

2.2.3.1.1.5. Người có HIV: NgoiHIVTGXH

Tên cấu trúc: NgoiHIVTGXH

Mô tả: Cấu trúc mô tả dữ liệu về thông tin về người có HIV là đối tượng nhận trợ giúp xã hội

<i>Tên thuộc tính</i>	<i>Số lượng</i>	<i>Cấu trúc(S)/kiểu(T) dữ liệu tham chiếu</i>	<i>Quy định tại mục</i>	<i>Ý nghĩa</i>
HuongTroGiupXH	1	HuongTroGiupXH (S)	2.2.3.1.1.1	Thông tin hưởng trợ giúp xã hội của người có HIV
ThoiDiemPhatHienHIV	1	ThoiGian (S)	2.6.1.1	Thời điểm phát hiện nhiễm HIV

2.2.3.1.1.6. Người cao tuổi: NgoiCaoTuoi

Tên cấu trúc: NgoiCaoTuoi

Mô tả: Cấu trúc mô tả dữ liệu về thông tin về người cao tuổi (người hết tuổi lao động theo Luật định)

<i>Tên thuộc tính</i>	<i>Số lượng</i>	<i>Cấu trúc(S)/kiểu(T) dữ liệu tham chiếu</i>	<i>Quy định tại mục</i>	<i>Ý nghĩa</i>
HuongTroGiupXH	1	HuongTroGiupXH (S)	2.2.3.1.1.1	Thông tin hưởng trợ giúp xã hội của người cao tuổi
NgoiGiamHoNCT	1	NgoiGiamHoTGXH (S)	2.2.3.1.2.7	Thông tin người giám hộ của người cao tuổi
HoTroNha	0..1	Kiểu nhị phân (T)	0	Có hỗ trợ nhà ở không? (Có/Không)

2.2.3.1.1.7. Thông tin về người khuyết tật: NgoiKhuyetTat

Tên cấu trúc: NgoiKhuyetTat

Mô tả: Cấu trúc mô tả dữ liệu về thông tin về Người khuyết tật

<i>Tên thuộc tính</i>	<i>Số lượng</i>	<i>Cấu trúc(S)/kiểu(T) dữ liệu tham chiếu</i>	<i>Quy định tại mục</i>	<i>Ý nghĩa</i>
-----------------------	-----------------	---	-------------------------	----------------

HuongTroGiupXH	1	HuongTroGiupXH (S)	2.2.3.1.1.1	Thông tin hưởng trợ giúp xã hội của người khuyết tật
GiayXacNhanKT	1	Chuỗi ký tự (T)	0	Số giấy xác nhận khuyết tật
ThoiDiemGXNKT	1	ThoiGian (S)	2.6.1.1	Ngày cấp giấy xác nhận khuyết tật
NoiCapGXNKT	1	Chuỗi ký tự (T)	0	Nơi cấp giấy xác nhận khuyết tật
HienTrangTheChat	0..1	Chuỗi ký tự (T)	0	Hiện trạng về thể chất, tinh thần,...
KhaNangLaoDong	0..1	Chuỗi ký tự (T)	0	Khả năng lao động
KhaNangTuPhucVu	0..1	KhaNangTuPhucVu (T)	2.2.3.1.2.1	Danh mục khả năng tự phục vụ
NhuCauHoTro	0..1	Chuỗi ký tự (T)	0	Nhu cầu hỗ trợ theo thứ tự ưu tiên của người khuyết tật
DangTat	0..1	DangTat (T)	2.2.3.1.2.5	Danh mục dạng tật
MucDoKT	0..1	MucDoKT (T)	2.2.3.1.2.6	Danh mục mức độ khuyết tật
NgoiKhuyetTatNGH	0..1	NgoiGiamHoTGXH (S)	2.2.3.1.2.7	Thông tin người giám hộ của người khuyết tật
PhuongTienTG	0..1	Chuỗi ký tự (T)	0	Thông tin loại phương tiện cần trợ giúp

2.2.3.1.2. Cấu trúc dữ liệu và kiểu dữ liệu tham chiếu

2.2.3.1.2.1. HuongCSTCXH

Mô tả: Kiểu chuỗi ký tự, nhận giá trị theo Danh mục hưởng chính sách trợ cấp xã hội, hỗ trợ kinh phí chăm sóc nuôi dưỡng hàng tháng.

Bảng giá trị danh mục: Tham khảo phụ lục E.1.10

2.2.3.1.2.2. TrangThaiHuongTCXH

Mô tả: Kiểu chuỗi ký tự, nhận giá trị theo Danh mục trạng thái hưởng chính sách trợ cấp xã hội, hỗ trợ kinh phí chăm sóc nuôi dưỡng hàng tháng.

Bảng giá trị danh mục: Tham khảo phụ lục E.1.11

2.2.3.1.2.3. HinhThucQLBTXH

QCVN 09:2025/BCA

Mô tả: Kiểu chuỗi ký tự, nhận giá trị theo Danh mục hình thức quản lý đối tượng bảo trợ xã hội.

Bảng giá trị danh mục: Tham khảo phụ lục E.1.12

2.2.3.1.2.4. KhaNangTuPhucVu

Mô tả: Kiểu chuỗi ký tự giới hạn 1 ký tự số theo các giá trị của Danh mục khả năng tự phục vụ.

Bảng giá trị danh mục: Tham khảo phụ lục E.1.13

2.2.3.1.2.5. DangTat

Mô tả: Kiểu chuỗi ký tự giới hạn 1 ký tự số theo các giá trị của Danh mục dạng tật

Bảng giá trị danh mục: Tham khảo phụ lục E.1.14

2.2.3.1.2.6. MucDoKT

Mô tả: Kiểu chuỗi ký tự giới hạn 1 ký tự số theo các giá trị của Danh mục mức độ khuyết tật.

Bảng giá trị danh mục: Tham khảo phụ lục E.1.15

2.2.3.1.2.7. NguoiGiamHoTGXH

Cấu trúc mô tả dữ liệu về thông tin người giám hộ của đối tượng trợ giúp xã hội.

<i>Tên thuộc tính</i>	<i>Số lượng</i>	<i>Cấu trúc(S)/kiểu(T) dữ liệu tham chiếu</i>	<i>Quy định tại mục</i>	<i>Ý nghĩa</i>
NguoiGiamHo	1	CongDan (S)	2.2.1.1.1.1	Thông tin cơ bản của người giám hộ
QHVoiINDT	1	QuanHe (T)	2.6.2.4	Quan hệ với người đối tượng của người giám hộ

2.2.3.2. Người có công

2.2.3.2.1. Cấu trúc dữ liệu

2.2.3.2.1.1. Hồ sơ công nhận người có công: HoSoNCC

Tên cấu trúc: HoSoNCC

Mô tả: Cấu trúc mô tả dữ liệu hồ sơ công nhận người có công

Tên thuộc tính	Số lượng	Cấu trúc (S)/ kiểu (T) dữ liệu tham chiếu	Quy định tại mục	Ý nghĩa
CongDan	1	CongDan (S)	2.2.1.1.1.1	Thông tin cơ bản của công dân
LoaiDoiTuongNCC	1	DMDoiTuongNCC (T)	2.2.3.2.2.3	Loại đối tượng người có công
TTQDCN	1	QuyetDinh (S)	2.6.1.4	Thông tin quyết định công nhận người có công
LoaiKhenTang	0..n	LoaiKhenTang (T)	2.2.3.2.2.4	Loại khen tặng đối với người có công giúp đỡ cách mạng
CapBacChucVuLucBiThuong	0..1	Chuỗi ký tự (T)	0	Cấp bậc/Chức vụ lúc bị thương
LoaiTB	0..1	Chuỗi ký tự (T)	0	Loại thương binh
TruongHopTBB	0..1	Chuỗi ký tự (T)	0	Trường hợp thương bệnh binh
SoBienBanGiamDinhThuongTat	0..1	TTGiamDinh (S)	0	Số biên bản giám định thương tật
SoGCNBenhTatDoNhiemChatDocHoaHoc	0..1	Chuỗi ký tự (T)	0	Số giấy chứng nhận bệnh tật do nhiễm chất độc hóa học
TruongHopNhiemChatDocHoaHoc	0..1	Chuỗi ký tự (T)	0	Trường hợp nhiễm chất độc hóa học
TyLeSuyGiam	0..1	Số tự nhiên (T)	0	Tỷ lệ suy giảm
TyLeSuyGiamKNLD	0..1	Số tự nhiên (T)	0	Tỷ lệ suy giảm khả năng lao động
TyLeSuyGiamNHDKCBiNhiemCDHH	0..1	Số tự nhiên (T)	0	Tỷ lệ suy giảm của thương binh/bệnh binh/người hoạt động kháng chiến bị nhiễm chất độc hóa học
MaHoSo	0..1	Chuỗi ký tự (T)	0	Mã hồ sơ
DonViQL	0..1	Chuỗi ký tự (T)	0	Đơn vị quản lý
TTHuongCSNCC	0..1	HuongCSNCC (S)	2.2.3.2.1.4	Thông tin hưởng chính sách ưu đãi người có công

2.2.3.2.1.2. Hồ sơ liệt sĩ: HoSoLietSi

Tên cấu trúc: HoSoLietSi

Mô tả: Cấu trúc mô tả dữ liệu về hồ sơ liệt sĩ.

Tên thuộc tính	Số lượng	Cấu trúc (S)/ kiểu (T) dữ liệu tham chiếu	Quy định tại mục	Ý nghĩa
----------------	----------	---	------------------	---------

QCVN 09:2025/BCA

CongDan	0..1	CongDan (S)	2.2.1.1.1.1	Thông tin cơ bản của công dân
BiDanhLietSi	0..1	Chuỗi ký tự (T)	0	Bí danh của liệt sĩ
DonViCongTac	0..1	Chuỗi ký tự (T)	0	Đơn vị công tác của Liệt sĩ trước lúc hy sinh
CapBac	0..1	Chuỗi ký tự (T)	0	Cấp bậc
ChucVu	0..1	Chuỗi ký tự (T)	0	Chức vụ
DonViCapGiayBaoTu	0..1	Chuỗi ký tự (T)	0	Đơn vị cấp Giấy báo tử
NgayCapGiayBaoTu	0..1	ThoiGian (S)	2.6.1.1	Ngày cấp Giấy báo tử
TruongHopHySinh	1	DMTruongHopHySinh (T)	2.2.3.2.2.5	Danh mục Trường hợp hy sinh
NoiHySinh	0..1	Chuỗi ký tự (T)	0	Nơi hy sinh
SoBangTQGhiCong	0..1	Chuỗi ký tự (T)	0	Số bằng tổ quốc ghi công
MaMoLietSi	0..1	Chuỗi ký tự (T)	0	Mã mộ liệt sĩ

2.2.3.2.1.3. Hồ sơ công nhận thân nhân người có công: HoSoThanNhanNCC

Tên cấu trúc: HoSoThanNhanNCC

Mô tả: Cấu trúc mô tả dữ liệu về hồ sơ công nhận thân nhân người có công.

<i>Tên thuộc tính</i>	<i>Số lượng</i>	<i>Cấu trúc (S)/ kiểu (T) dữ liệu tham chiếu</i>	<i>Quy định tại mục</i>	<i>Ý nghĩa</i>
CongDan	1	CongDan (S)	2.2.1.1.1.1	Thông tin cơ bản của công dân
TyLeSGCon	0..1	Chuỗi ký tự (T)	0	Tỷ lệ suy giảm của con bị nhiễm chất độc hóa học
LoaiDoiTuongNCCLienQuan	1	DMDoiTuongNCC (T)	2.2.3.2.2.3	Loại đối tượng người có công liên quan
QuanHeVoiNCC	1	DMThanNhanNCC (T)	2.2.3.2.2.4	Quan hệ với người có công
GiayCNThanNhanNCC	1	QuyetDinh (S)	2.6.1.4	Thông tin về quyết định cấp giấy chứng nhận thân nhân người có công
NCCLienQuan	0..n	HoSoNCC (S)	2.2.3.2.1.1	Người có công liên quan
LietSiLienQuan	0..n	HoSoLietSi (S)	2.2.3.2.1.2	Liệt sĩ liên quan
TTHuongCSThanNhanNCC	0..n	HuongCSThanNhanNCC (S)	2.2.3.2.1.5	Thông tin hưởng chính sách thân nhân người có công

2.2.3.2.1.4. Thông tin hưởng chính sách ưu đãi người có công: HuongCSNCC

Tên cấu trúc: HuongCSNCC

Mô tả: Cấu trúc mô tả dữ liệu về thông tin hưởng chính sách ưu đãi người có công.

<i>Tên thuộc tính</i>	<i>Số lượng</i>	<i>Cấu trúc (S)/ kiểu (T) dữ liệu tham chiếu</i>	<i>Quy định tại mục</i>	<i>Ý nghĩa</i>
QDCheDo	1	QuyetDinh (S)	2.6.1.4	Thông tin quyết định phụ cấp, trợ cấp
SoTienHuong	1	Số thập phân (T)	0	Số tiền hưởng trợ cấp, phụ cấp
ThoiGianBD	1	ThoiGian (S)	2.6.1.1	Thời gian bắt đầu hưởng
ThoiGianKT	0..1	ThoiGian (S)	2.6.1.1	Thời gian kết thúc hưởng

2.2.3.2.1.5. Thông tin hưởng chính sách cho thân nhân người có công:
HuongCSThanNhanNCC

Tên cấu trúc: HuongCSThanNhanNCC

Mô tả: Cấu trúc mô tả dữ liệu về thông tin hưởng chính sách cho thân nhân người có công.

<i>Tên thuộc tính</i>	<i>Số lượng</i>	<i>Cấu trúc (S)/ kiểu (T) dữ liệu tham chiếu</i>	<i>Quy định tại mục</i>	<i>Ý nghĩa</i>
CheDoThanNhanNCC	1	Chuỗi ký tự (T)	0	Loại Chế độ chính sách ưu đãi cho thân nhân người có công
QDCheDo	1	QuyetDinh (S)	2.6.1.4	Thông tin về quyết định phụ cấp trợ cấp
SoTienHuong	1	Số thập phân (T)	0	Số tiền hưởng trợ cấp, phụ cấp
ThoiGianBD	1	ThoiGian (S)	2.6.1.1	Thời gian bắt đầu hưởng
ThoiGianKT	0..1	ThoiGian (S)	2.6.1.1	Thời gian kết thúc hưởng

2.2.3.2.1.6. Quản lý phương tiện trợ giúp: QLPhuongTienTG

Tên cấu trúc: QLPhuongTienTG

Mô tả: Cấu trúc mô tả dữ liệu về quản lý phương tiện trợ giúp cho đối tượng hưởng chính sách xã hội.

<i>Tên thuộc tính</i>	<i>Số lượng</i>	<i>Cấu trúc (S)/ kiểu (T) dữ liệu tham chiếu</i>	<i>Quy định tại mục</i>	<i>Ý nghĩa</i>
CongDan	1	CongDan (S)	2.2.1.1.1.1	Thông tin cơ bản của công dân

DTDieuDuong	1	DMDTDieuDuong (T)	2.2.3.2.2.8	Danh mục đối tượng được điều dưỡng phục hồi sức khỏe
SoTheoDoiTC	1	Chuỗi ký tự (T)	0	Số sổ theo dõi trang cấp phương tiện trợ giúp, dụng cụ chỉnh hình và vật phẩm phụ
TTCapDCCH	0..1	CapDCCH (S)	2.2.3.2.2.2	Thông tin về trang cấp phương tiện trợ giúp, dụng cụ chỉnh hình và vật phẩm phụ

2.2.3.2.2. Cấu trúc dữ liệu và kiểu dữ liệu tham chiếu

2.2.3.2.2.1. TTGiamDinh

Cấu trúc mô tả dữ liệu về thông tin giám định thương tật/bệnh tật đối với thương binh/bệnh binh

<i>Tên thuộc tính</i>	<i>Số lượng</i>	<i>Cấu trúc (S)/ kiểu (T) dữ liệu tham chiếu</i>	<i>Quy định tại mục</i>	<i>Ý nghĩa</i>
SoGiamDinh	1	Chuỗi ký tự (T)	0	Số biên bản giám định thương tật/bệnh tật
LoaiGiamDinh	1	Chuỗi ký tự (T)	0	Loại giám định thương tật/bệnh tật
NgayGiamDinh	1	ThoiGian (S)	2.6.1.1	Ngày lập biên bản giám định thương tật/bệnh tật
NoiGiamDinhYK	1	Chuỗi ký tự (T)	0	Nơi giám định y khoa

2.2.3.2.2.2. CapDCCH

Cấu trúc mô tả dữ liệu về thông tin về trang cấp phương tiện trợ giúp, dụng cụ chỉnh hình và vật phẩm phụ.

<i>Tên thuộc tính</i>	<i>Số lượng</i>	<i>Cấu trúc (S)/ kiểu (T) dữ liệu tham chiếu</i>	<i>Quy định tại mục</i>	<i>Ý nghĩa</i>
LoaiHinhDCCH	1	DCCH (T)	2.2.3.2.2.7	Loại hình phương tiện trợ giúp, dụng cụ chỉnh hình và vật phẩm phụ
NgayCapDCCH	1	ThoiGian (S)	2.6.1.1	Ngày cấp dụng cụ chỉnh hình
CQCapDCCH	1	Chuỗi ký tự (T)	0	Cơ quan cấp dụng cụ chỉnh hình
NienHanDCCH	1	Chuỗi ký tự (T)	0	Niên hạn dụng cụ chỉnh hình

2.2.3.2.2.3. DMDoiTuongNCC

Mô tả: Kiểu chuỗi ký tự, nhận các giá trị theo Danh mục đối tượng người có công.

Bảng giá trị danh mục: Tham khảo phụ lục E.1.16

2.2.3.2.2.4. LoaiKhenTang

Mô tả: Kiểu chuỗi ký tự, nhận các giá trị theo Danh mục khen tặng đối với người có công giúp đỡ cách mạng.

Bảng giá trị danh mục: Tham khảo phụ lục E.1.17

2.2.3.2.2.5. DMTruongHopHySinh

Mô tả: Kiểu chuỗi ký tự, nhận các giá trị theo Danh mục trường hợp hy sinh.

Bảng giá trị danh mục: Tham khảo phụ lục E.1.18

2.2.3.2.2.6. DMThanNhanNCC

Mô tả: Kiểu chuỗi ký tự, nhận các giá trị theo Danh mục thân nhân người có công.

Bảng giá trị danh mục: Tham khảo phụ lục E.1.19

2.2.3.2.2.7. DCCH

Mô tả: Kiểu chuỗi ký tự, nhận giá trị theo danh mục dụng cụ chỉnh hình.

Bảng giá trị danh mục: Tham khảo phụ lục E.1.20

2.2.3.2.2.8. DMDTDieuDuong

Mô tả: Kiểu chuỗi ký tự, nhận giá trị theo danh mục đối tượng được điều dưỡng phục hồi sức khỏe

Bảng giá trị danh mục: Tham khảo phụ lục E.1.21

QCVN 09:2025/BCA

2.2.3.3. Trẻ em

2.2.3.3.1. Cấu trúc dữ liệu

2.2.3.3.1.1. Trẻ em: TreEm

Tên cấu trúc: TreEm

Mô tả: Cấu trúc mô tả dữ liệu về thông tin trẻ em.

<i>Tên thuộc tính</i>	<i>Số lượng</i>	<i>Cấu trúc (S)/ kiểu (T) dữ liệu tham chiếu</i>	<i>Quy định tại mục</i>	<i>Ý nghĩa</i>
CongDan	1	CongDan (S)	2.2.1.1.1.1	Thông tin cơ bản của trẻ em
NguoiCSND	0..1	NguoiCSND (S)	2.2.3.3.2.1	Thông tin người chăm sóc, nuôi dưỡng trẻ em
TreEmNguyCoRoiVaoHCDB	0..1	TreEmNguyCoRoiVaoHCDB (T)	2.2.3.3.2.1	Danh mục trẻ em có nguy cơ rơi vào hoàn cảnh đặc biệt
TreEmHCDB	1	NhomTEHCDB (T)	2.2.3.3.2.5	Danh mục Nhóm trẻ em có hoàn cảnh đặc biệt (14 nhóm theo Luật Trẻ em)
TreEmHCDBKhac	0..1	TreEmHCDBKhac (T)	2.2.3.3.2.3	Trẻ em có hoàn cảnh đặc biệt khác (Danh mục)
HinhThucTroGiupTE	1	HinhThucTroGiupTE (T)	2.2.3.3.2.6	Hình thức trợ giúp trẻ em

2.2.3.3.2. Cấu trúc và kiểu dữ liệu tham chiếu

2.2.3.3.2.1. NguoiCSND

<i>Tên thuộc tính</i>	<i>Số lượng</i>	<i>Cấu trúc (S)/ kiểu (T) dữ liệu tham chiếu</i>	<i>Quy định tại mục</i>	<i>Ý nghĩa</i>
CongDan	1	CongDan (S)	2.2.1.1.1.1	Thông tin cơ bản của người chăm sóc, nuôi dưỡng trẻ em
QuanHeNCS	1	QuanHeNCS (T)	2.2.3.3.2.4	Quan hệ với trẻ của người chăm sóc, nuôi dưỡng trẻ em

2.2.3.3.2.2. TreEmNguyCoRoiVaoHCDB

Mô tả: Kiểu chuỗi ký tự, nhận giá trị theo Danh mục trẻ em có nguy cơ rơi vào hoàn cảnh đặc biệt.

Bảng giá trị danh mục: Tham khảo phụ lục E.1.22

2.2.3.3.2.3. TreEmHCDBKhac

Mô tả: Kiểu chuỗi ký tự, nhận giá trị theo Danh mục trẻ em có hoàn cảnh đặc biệt khác.

Bảng giá trị danh mục: Tham khảo phụ lục E.1.23

2.2.3.3.2.4. QuanHeNCS

Mô tả: Kiểu chuỗi ký tự, nhận giá trị của danh mục người chăm sóc, nuôi dưỡng trẻ em.

Bảng giá trị danh mục: Tham khảo phụ lục E.1.24

2.2.3.3.2.5. NhómTEHCDB

Mô tả: Kiểu chuỗi ký tự, nhận các giá trị theo các Giá trị của danh mục nhóm trẻ em có hoàn cảnh đặc biệt.

Bảng giá trị danh mục: Tham khảo phụ lục E.1.25

2.2.3.3.2.6. HìnhThucTroGiupTE

Mô tả: Kiểu chuỗi ký tự, nhận giá trị của Danh mục hình thức trợ giúp trẻ em.

Bảng giá trị danh mục: Tham khảo phụ lục E.1.26

2.2.3.4. Lao động và việc làm

2.2.3.4.1. Cấu trúc dữ liệu

2.2.3.4.1.1. Thông tin về người lao động: NguoiLaoDong

Tên cấu trúc: NguoiLaoDong

Mô tả: Cấu trúc mô tả dữ liệu về người lao động.

<i>Tên thuộc tính</i>	<i>Số lượng</i>	<i>Cấu trúc (S)/ kiểu (T) dữ liệu tham chiếu</i>	<i>Quy định tại mục</i>	<i>Ý nghĩa</i>
CongDan	1	CongDan (S)	2.2.1.1.1.1	Thông tin cơ bản của công dân
NganhKT	0..1	NganhKT (T)	2.2.3.4.2.26	Ngành kinh tế của việc làm
KhuVucKT	0..1	KhuVucKT (T)	2.2.3.4.2.27	Khu vực kinh tế của việc làm
ViTheVL	0..1	ViTheVL (T)	2.2.3.4.2.17	Vị thế việc làm

QCVN 09:2025/BCA

ViTriVL	0..1	ViTriVL (T)	2.2.3.4.2.28	Vị trí việc làm
NgheNghiep	0..1	NgheNghiep (T)	2.6.2.19	Nghề nghiệp
NoiLamViec	1	NoiLamViec (S)	2.2.3.4.2.2	Nơi làm việc
LoaiHinhNoiLamViec	1	LoaiHinhNoiLamViec (T)	2.2.3.4.2.20	Loại hình nơi làm việc
ThoiGianLVBQ	0..1	Số tự nhiên (T)	0	Thời gian làm việc bình quân/tuần (giờ)
LoaiHDLĐ	0..1	LoaiHDLĐ (T)	0	Loại hợp đồng lao động
CVNNDHNH	0..1	Chuỗi ký tự (T)	0	Công việc nặng nhọc, độc hại, nguy hiểm

2.2.3.4.1.2. Người lao động nước ngoài làm việc ở Việt Nam: NgoiNNLDVN

Tên cấu trúc: NgoiNNLDVN

Mô tả: Cấu trúc mô tả dữ liệu người lao động nước ngoài làm việc ở Việt Nam.

<i>Tên thuộc tính</i>	<i>Số lượng</i>	<i>Cấu trúc (S)/ kiểu (T) dữ liệu tham chiếu</i>	<i>Quy định tại mục</i>	<i>Ý nghĩa</i>
CongDan	1	CongDan (S)	2.2.1.1.1.1	Thông tin cơ bản của công dân
ChucDanhCV	0..1	Chuỗi ký tự (T)	0	Chức danh công việc
MaDoanhNghiep	1	Chuỗi ký tự (T)	0	Mã doanh nghiệp/tổ chức
DiaDiemLV	1	Chuỗi ký tự (T)	0	Địa điểm làm việc
HinhThucLVLĐNN	1	HinhThucLVLĐNN (T)	2.2.3.4.2.13	Hình thức làm việc của lao động nước ngoài
CapGiayPhepLD	0..1	Kiểu nhị phân(T)	0	Không cần cấp giấy phép lao động
MucLuong	0..1	Số tự nhiên (T)	0	Mức lương
NgheNghiep	0..1	Chuỗi ký tự (T)	0	Nghề nghiệp
ThoiDiemHetHan	0..1	ThoiGian (S)	2.6.1.1	Thời hạn làm việc
TrinhDoChuyenMon	0..1	Chuỗi ký tự (T)	0	Trình độ chuyên môn
ViTriCVLĐNN	0..1	ViTriCVLĐNN (T)	2.2.3.4.2.12	Vị trí công việc

2.2.3.4.1.3. Giấy phép lao động của người lao động nước ngoài: GiấyPhepLaoDongNLDNucNgoai

Tên cấu trúc: GiayPhepLaoDongNLDNuocNgoai

Mô tả: Cấu trúc mô tả dữ liệu giấy phép lao động của người lao động nước ngoài.

Tên thuộc tính	Số lượng	Cấu trúc (S)/ kiểu (T) dữ liệu tham chiếu	Quy định tại mục	Ý nghĩa
CongDan	1	CongDan (S)	2.2.1.1.1.1	Thông tin cơ bản của công dân
SoGPLD	1	Chuỗi ký tự (T)	0	Số giấy phép lao động
DonViCap	1	Chuỗi ký tự (T)	0	Đơn vị cấp
NgayCap	1	ThoiGian (S)	2.6.1.1	Ngày cấp
CapLanThu	0..1	Số tự nhiên (T)	0	Cấp lần thứ
ThoiDiemHieuLuc	0..1	ThoiGian (S)	2.6.1.1	Có hiệu lực từ
ThoiDiemHetHan	0..1	ThoiGian (S)	2.6.1.1	Ngày hết hạn
GiaHanLanThu	0..1	Số tự nhiên (T)	0	Gia hạn lần thứ
TTCapGPLD	1	TTCapGPLD (T)	2.2.3.4.2.15	Tình trạng cấp giấy phép lao động

2.2.3.4.1.4. Người lao động đi làm ở nước ngoài: NguoiVNLDNN

Tên cấu trúc: NguoiVNLDNN

Mô tả: Cấu trúc mô tả dữ liệu người lao động đi làm ở nước ngoài theo hợp đồng.

Tên thuộc tính	Số lượng	Cấu trúc (S)/ kiểu (T) dữ liệu tham chiếu	Quy định tại mục	Ý nghĩa
CongDan	1	CongDan (S)	2.2.1.1.1.1	Thông tin cơ bản của công dân
HuongCSLVNNTTheoHD	1	DMHuongCSLVNN (T)	2.2.3.4.2.23	Hưởng chính sách của lao động đi làm việc ở nước ngoài
TenDoanhNghiep	0..1	Chuỗi ký tự (T)	0	Tên doanh nghiệp/tổ chức đưa lao động đi
MaDoanhNghiep	0..1	Chuỗi ký tự (T)	0	Mã doanh nghiệp/tổ chức đưa lao động đi
TenDNMoiGioi	0..1	Chuỗi ký tự (T)	0	Tên công ty môi giới
MaSoThueDNMoiGioi	0..1	Chuỗi ký tự (T)	0	Mã số thuế công ty môi giới
MaHD	1	Chuỗi ký tự (T)	0	Mã hợp đồng
ThoiDiemKyHD	1	ThoiGian (S)	2.2.3.1.1	Thời điểm ký hợp đồng
HinhThucLVNN	1	DMHinhThucLVNN (T)	2.2.3.4.2.21	Hình thức người lao động Việt Nam đi làm

QCVN 09:2025/BCA

				việc ở nước ngoài theo hợp đồng
NuocTiepNhan	1	QuocGia (T)	QCVN 109:2017/BTTTT	Nước tiếp nhận
TenDNNN	1	Chuỗi ký tự (T)	0	Tên doanh nghiệp/chủ sử dụng người nước ngoài
DiaChiDNNN	0..1	Chuỗi ký tự (T)	0	Địa chỉ doanh nghiệp/chủ sử dụng
DiaChiLVNN	0..1	Chuỗi ký tự (T)	0	Địa chỉ nơi làm việc
ThoiDiemHDHieuLuc	1	ThoiGian (S)	2.2.3.1.1	Thời điểm hợp đồng có hiệu lực
ThoiDiemHDHetHan	1	ThoiGian (S)	2.2.3.1.1	Thời điểm hợp đồng hết hạn
ThoiGianLVTuan	0..1	Số tự nhiên (T)	2.2.3.3.18	Thời gian làm việc trong tuần (ngày)
LuongCoBan	0..1	Số tự nhiên (T)	2.2.3.3.18	Mức lương cơ bản (VNĐ)
HinhThucTraLuong	0..1	DMHinhThucTraLuong (T)	2.2.3.4.2.22	Hình thức trả lương
KhauTruLuong	0..1	Số tự nhiên (T)	2.2.3.3.18	Các khoản khấu trừ từ lương (VNĐ)
TienLamThem	0..1	Số tự nhiên (T)	2.2.3.3.18	Tiền làm thêm giờ (VNĐ)
PhuCap	0..1	Kiểu nhị phân(T)	0	Phụ cấp được hưởng
LamThemVaoNgayNghinh	0..1	Kiểu nhị phân(T)	0	Chế độ làm thêm giờ, làm thêm vào ngày nghỉ, ngày lễ
NghiPhep	0..1	Số tự nhiên (T)	2.2.3.3.18	Nghỉ phép (ngày)
HotroSH	0..1	Kiểu nhị phân(T)	0	Hỗ trợ về điều kiện ăn, ở
HotroKCB	0..1	Kiểu nhị phân(T)	0	Hỗ trợ khám bệnh, chữa bệnh
HotroBHXH	0..1	Kiểu nhị phân(T)	0	Chế độ bảo hiểm (ốm đau, thương tật, tử vong) theo quy định
ChiPhiDiLai	0..1	Kiểu nhị phân(T)	0	Hỗ trợ chi phí đi lại
HuongCSLVNNTTheoHD	0..1	DMHuongCSLVNN (T)	2.2.3.4.2.23	Hưởng chính sách của lao động đi làm việc ở nước ngoài
TinhTrangLDNN	0..1	DMTinhTrangLDNN (T)	2.2.3.4.2.24	Tình trạng lao động ở nước ngoài

2.2.3.4.1.5. Người lao động đi làm ở nước ngoài theo hình thức đào tạo, nâng cao trình độ, kỹ năng nghề: **NguoivNLDNNTheoDaoTao**

Tên cấu trúc: *NguoivNLDNNTTheoDaoTao*

Mô tả: Cấu trúc mô tả dữ liệu người lao động đi làm ở nước ngoài theo hình thức đào tạo, nâng cao trình độ, kỹ năng nghề.

<i>Tên thuộc tính</i>	<i>Số lượng</i>	<i>Cấu trúc (S)/ kiểu (T) dữ liệu tham chiếu</i>	<i>Quy định tại mục</i>	<i>Ý nghĩa</i>
CongDan	1	CongDan (S)	2.2.1.1.1.1	Thông tin cơ bản của công dân
DTChinhSachLVNN	1	DMHuongCSLVN N (T)	2.2.3.4.2.23	Hướng chính sách của người lao động Việt Nam đi làm việc ở nước ngoài theo hình thức đào tạo, nâng cao trình độ, kỹ năng nghề.
TenDoanhNghiep	1	Chuỗi ký tự (T)	0	Tên doanh nghiệp/tổ chức đưa người lao động Việt Nam đi làm việc ở nước ngoài theo hình thức đào tạo, nâng cao trình độ, kỹ năng nghề
MaDoanhNghiep	1	Chuỗi ký tự (T)	0	Mã doanh nghiệp/tổ chức
MaHD	1	Chuỗi ký tự (T)	0	Mã hợp đồng
ThoiDiemKyHD	1	ThoiGian (S)	2.2.3.1.1	Thời điểm ký hợp đồng
NuocTiepNhan	1	QuocGia (T)	QCVN 109:2017/BTTTT	Nước tiếp nhận
NoiHocNghe	0..1	Chuỗi ký tự (T)	0	Nơi đào tạo, nâng cao trình độ, kỹ năng nghề
DiaChi	0..n	Chuỗi ký tự (T)	0	Địa chỉ cụ thể
ThoiDiem HocNghe	0..1	ThoiGian (S)	2.2.3.1.1	Thời điểm đào tạo, nâng cao trình độ, kỹ năng nghề
ThoiDiemKetThucHoc Nghe	0..1	ThoiGian (S)	2.2.3.1.1	Thời điểm kết thúc đào tạo, nâng cao trình độ, kỹ năng nghề
ThoiGianHocNghe	0..1	Số tự nhiên (T)	2.2.3.3.18	Thời gian đào tạo, nâng cao trình độ, kỹ năng nghề (ngày)
PhuCap	0..1	Kiểu nhị phân(T)	0	Phụ cấp được hưởng
LamThemVaoNgayNg hi	0..1	Kiểu nhị phân(T)	0	Chế độ làm thêm giờ, làm thêm vào ngày nghỉ, ngày lễ

QCVN 09:2025/BCA

HotroSH	0..1	Kiểu nhị phân(T)	0	Hỗ trợ về điều kiện ăn, ở
HoTroKCB	0..1	Kiểu nhị phân(T)	0	Hỗ trợ khám bệnh, chữa bệnh
HoTroBHXH	0..1	Kiểu nhị phân(T)	0	Chế độ bảo hiểm (ốm đau, thương tật, tử vong) theo quy định
ChiPhiDiLai	0..1	Kiểu nhị phân(T)	0	Hỗ trợ chi phí đi lại
DongThue	0..1	Kiểu nhị phân(T)	0	Chế độ đóng thuế

2.2.3.4.1.6. Quá trình công tác: QuaTrinhCongTacCN

Tên cấu trúc: QuaTrinhCongTacCN

Mô tả: Cấu trúc mô tả dữ liệu quá trình công tác của cá nhân.

<i>Tên thuộc tính</i>	<i>Số lượng</i>	<i>Cấu trúc (S)/ kiểu (T) dữ liệu tham chiếu</i>	<i>Quy định tại mục</i>	<i>Ý nghĩa</i>
CongDan	1	CongDan (S)	2.2.1.1.1.1	Thông tin cơ bản của công dân
QuaTrinhCongTac	1..n	QuaTrinhCongTac (S)	2.2.3.4.2.1	Quá trình công tác

2.2.3.4.1.7. Tai nạn lao động: NLDTaiNan

Tên cấu trúc: NLDTaiNan

Mô tả: Cấu trúc mô tả dữ liệu tai nạn lao động.

<i>Tên thuộc tính</i>	<i>Số lượng</i>	<i>Cấu trúc (S)/ kiểu (T) dữ liệu tham chiếu</i>	<i>Quy định tại mục</i>	<i>Ý nghĩa</i>
CongDan	1	CongDan (S)	2.2.1.1.1.1	Thông tin cơ bản của công dân
BacTho	0..1	BacTho (T)	2.2.3.4.2.6	Danh mục Bạc thợ
CoSoXayRaTaiNan	0..1	Chuỗi ký tự (T)	0	Cơ sở xảy ra tai nạn lao động
ThoiGianTaiNan	1	ThoiGian (S)	2.6.1.1	Thời gian xảy ra tai nạn
LoaiTNLD	1	LoaiTNLD (T)	2.2.3.4.2.4	Danh mục Loại tai nạn lao động
MucDoTTDoTNLD	1	MucDoThuongTatTNLD (T)	2.2.3.4.2.7	Danh mục Mức độ thương tật do tai nạn lao động
NguyenNhanTNLD	1	NguyenNhanTNLD (T)	2.2.3.4.2.5	Danh mục Nguyên nhân tai nạn lao động

HTHuongCheTNLD	1	HinhThucHuongC DTNLD (T)	2.2.3.4.2.8	Danh mục Hình thức hưởng chế độ tai nạn lao động
MucHuongCheDoTNLD	1	Số tự nhiên (T)	2.2.3.3.18	Thông tin hưởng chế độ hỗ trợ tai nạn lao động hàng tháng
ThoiDiemHuongTNLD	1	ThoiGian (S)	2.6.1.1	Thời điểm bắt đầu hưởng chế độ tai nạn lao động
TLSuyGiamKNLDGan Nhat	0..1	Số tự nhiên (T)	2.2.3.3.18	Tỷ lệ suy giảm khả năng lao động gần nhất (%)
TLSuyGiamKNLDDau	0..1	Số tự nhiên (T)	2.2.3.3.18	Tỷ lệ suy giảm khả năng lao động lần đầu (%)

2.2.3.4.1.8. Thông tin hỗ trợ học nghề: HoTroNghe

Tên cấu trúc: HoTroNghe

Mô tả: Cấu trúc mô tả dữ liệu về thông tin hỗ trợ học nghề của cá nhân.

Tên thuộc tính	Số lượng	Cấu trúc (S)/ kiểu (T) dữ liệu tham chiếu	Quy định tại mục	Ý nghĩa
CongDan	1	CongDan (S)	2.2.1.1.1.1	Thông tin cơ bản của công dân
DiaChiHocNghe	0..1	DiaChi (S)	2.5.1.1	Địa chỉ học nghề
MucHoTroHocNghe	1	Số tự nhiên (T)	0	Mức hỗ trợ học nghề (1000 đồng)
SoThangHocNghe	0..1	Số tự nhiên (T)	0	Số tháng được hỗ trợ học nghề
ThoiGianBatDauHocNghe	1	ThoiGian (S)	2.6.1.1	Thời gian bắt đầu học nghề
ThoiGianKetThucHocNghe	1	ThoiGian (S)	2.6.1.1	Thời gian kết thúc học nghề

2.2.3.4.1.9. Bệnh nghề nghiệp: NLDBNN

Tên cấu trúc: NLDBNN

Mô tả: Cấu trúc mô tả dữ liệu về bệnh nghề nghiệp của cá nhân.

Tên thuộc tính	Số lượng	Cấu trúc (S)/ kiểu (T) dữ liệu tham chiếu	Quy định tại mục	Ý nghĩa
CongDan	1	CongDan (S)	2.2.1.1.1.1	Thông tin cơ bản của công dân
NgheKhiBiBNN	0..1	NgheNghiep (T)	2.6.2.19	Nghề khi bị bệnh nghề nghiệp
TGLVLienQuanBNN	1	Số tự nhiên (T)	0	Thời gian làm công việc liên quan trực tiếp đến bệnh nghề nghiệp (năm)

QCVN 09:2025/BCA

BacTho	0..1	BacTho (T)	2.2.3.4.2.6	Danh mục bậc thợ
MucDoBNN	1	MucDoBNN (T)	2.2.3.4.2.19	Mức độ thương tật/ bệnh nghề nghiệp
NgayPhatHienBNN	1	ThoiGian (S)	2.6.1.1	Ngày phát hiện bệnh nghề nghiệp
MucHuongCheDoBNN	1	Số tự nhiên (T)	0	Mức hưởng chế độ bệnh nghề nghiệp
HTHuongCheDoBNN	1	HTHuongCheDoBNN (T)	2.2.3.4.2.25	Hình thức hưởng chế độ bệnh nghề nghiệp
ThoiDiemHuongBNN	1	ThoiGian (S)	2.6.1.1	Thời điểm bắt đầu hưởng chế độ bệnh nghề nghiệp
TyLeSuyGiamKNLDDa nDau	0..1	Số tự nhiên (T)	0	Tỷ lệ suy giảm khả năng lao động lần đầu (%)
TyLeSuyGiamKNLDG anNhat	0..1	Số tự nhiên (T)	0	Tỷ lệ suy giảm khả năng lao động gần nhất (%)

2.2.3.4.1.10. Giấy phép, chứng chỉ, thẻ hành nghề: `GiayPhepChungChiTheHanhNghhe`

Tên cấu trúc: `GiayPhepChungChiTheHanhNghhe`

Mô tả: Cấu trúc mô tả dữ liệu về giấy phép, chứng chỉ, thẻ hành nghề của cá nhân.

<i>Tên thuộc tính</i>	<i>Số lượng</i>	<i>Cấu trúc (S)/ kiểu (T) dữ liệu tham chiếu</i>	<i>Quy định tại mục</i>	<i>Ý nghĩa</i>
CongDan	1	CongDan (S)	2.2.1.1.1.1	Thông tin cơ bản của công dân
LoaiGiayTo	1	LoaiGiayTo (S)	2.2.3.4.2.1	Loại giấy phép/ chứng chỉ/ thẻ hành nghề
SoGiayTo	1	Chuỗi ký tự (T)	0	Số giấy phép/ chứng chỉ/ thẻ hành nghề
CapLan	0..1	Số tự nhiên (T)	0	Cấp lần Giấy phép/ Chứng chỉ/ Thẻ hành nghề
DonViCap	1	DonViCap (S)	2.2.3.4.2.10	Đơn vị cấp Giấy phép/ Chứng chỉ/ Thẻ hành nghề
NgayCap	1	ThoiGian (S)	2.6.1.1	Ngày cấp Giấy phép/ Chứng chỉ/ Thẻ hành nghề
QuyetDinhCapCC	0..1	QuyetDinh (S)	2.6.1.4	Quyết định cấp giấy

				phép, chứng chỉ, thẻ hành nghề
PhamViHoatDongChuyenMon	0..n	Chuỗi ký tự (T)	0	Phạm vi hoạt động chuyên môn
HinhThucCap	0..1	HinhThucCap (S)	2.2.3.4.2.11	Hình thức cấp giấy phép, chứng chỉ, thẻ hành nghề
NgayHetHan	0..1	ThoiGian (S)	2.6.1.1	Ngày hết hạn
NoiHanhNghe	0..n	DiaChi (S)	2.5.1.1	Nơi hành nghề
ChuyenNganh	0..1	NganhDaoTao (T)	2.6.2.14	Chuyên ngành được cấp
Nghe	1	NgheNghiep (T)	2.6.2.19	Nghề
BacTrinhDoKyNangNghe	0..1	Chuỗi ký tự (T)	0	Bậc trình độ kỹ năng nghề
LyDoThayDoiTrangThai	0..1	Chuỗi ký tự (T)	0	Lý do thay đổi trạng thái chứng chỉ hành nghề
NgayQuyếtDinhThuHoi	0..1	ThoiGian (S)	2.6.1.1	Ngày quyết định thu hồi
SoQuyếtDinhThuHoi	0..1	Chuỗi ký tự (T)	0	Số quyết định thu hồi
Hang	0..1	Chuỗi ký tự (T)	0	Hạng

2.2.3.4.1.11. Cá nhân có liên quan trong tổ chức, doanh nghiệp: CaNhanLienQuan

Tên cấu trúc: CaNhanLienQuan

Mô tả: Cấu trúc mô tả dữ liệu về cá nhân có liên quan trong tổ chức, doanh nghiệp.

Tên thuộc tính	Số lượng	Cấu trúc (S)/ kiểu (T) dữ liệu tham chiếu	Quy định tại mục	Ý nghĩa
CongDan	1	CongDan (S)	2.2.1.1.1.1	Thông tin cơ bản của công dân
MaTCDN	1	Chuỗi ký tự (T)	0	Mã Tổ chức/ doanh nghiệp liên quan
VaiTro	0..1	Chuỗi ký tự (T)	0	Vai trò cá nhân trong tổ chức
ChucDanh	0..1	Chuỗi ký tự (T)	0	Chức danh theo vai trò của cá nhân trong tổ chức
LoaiThanhVien	1	Chuỗi ký tự (T)	0	Loại thành viên
NhiemKyTu	1	ThoiGian (S)	2.6.1.1	Nhiệm kỳ từ ngày
NhiemKyDen	1	ThoiGian (S)	2.6.1.1	Nhiệm kỳ đến ngày
QuyếtDinh	1	QuyếtDinh (S)	2.6.1.4	Thông tin về quyết định là người có

				liên quan trong tổ chức, doanh nghiệp
ThoiDiemBD	1	ThoiGian (S)	2.6.1.1	Thời điểm bắt đầu là người có liên quan của doanh nghiệp
ThoiDiemKT	0..1	ThoiGian (S)	2.6.1.1	Thời điểm không còn là người có liên quan
LyDo	0..1	Chuỗi ký tự (T)	0	Lý do không còn là người liên quan

2.2.3.4.1.12. Quá trình giảng dạy: QuaTrinhGiangDay

Tên cấu trúc: QuaTrinhGiangDay

Mô tả: Cấu trúc mô tả dữ liệu về quá trình giảng dạy của cá nhân là giáo viên, giảng viên.

<i>Tên thuộc tính</i>	<i>Số lượng</i>	<i>Cấu trúc (S)/ kiểu (T) dữ liệu tham chiếu</i>	<i>Quy định tại mục</i>	<i>Ý nghĩa</i>
CongDan	1	CongDan (S)	2.2.1.1.1.1	Thông tin cơ bản của công dân
CoChuyenTrachDoanDoi	1	Kiểu nhị phân(T)	0	Có chuyên trách đoàn đội
CoDay1Buoiv	0..1	Kiểu nhị phân(T)	0	Có dạy 1 buổi / ngày
CoDay2Buoiv	0..1	Kiểu nhị phân(T)	0	Có dạy 2 buổi/ ngày
CoDayLopKhuyetTat	0..1	Kiểu nhị phân(T)	0	Có dạy lớp khuyết tật
CoDuocTapHuankyNangSong	0..1	Kiểu nhị phân(T)	0	Có được tập huấn kỹ năng sống
CoQuanCongTac	1	Chuỗi ký tự (T)	0	Cơ quan công tác (Giáo viên thỉnh giảng)
DoiTuongHuongDan	0..n	Chuỗi ký tự (T)	0	Đối tượng hướng dẫn nghiên cứu sinh/ học viên
GiangDayMonChung	1	Chuỗi ký tự (T)	0	Giảng dạy các môn chung
MaGV	0..1	Chuỗi ký tự (T)	0	Mã giảng viên
MaTrangThaiVL	0..1	Chuỗi ký tự (T)	0	Mã trạng thái làm việc
MaTruong	0..n	Chuỗi ký tự (T)	0	Mã trường
DayNhomLop	0..n	Chuỗi ký tự (T)	0	Dạy nhóm lớp
ViTriViecLam	0..1	Chuỗi ký tự (T)	0	Vị trí làm việc
MonDay	0..n	Chuỗi ký tự (T)	0	Môn dạy
MonKiemNhiem	0..n	Chuỗi ký tự (T)	0	Môn kiểm nhiệm
SoTietThucHanv	0..1	Số tự nhiên (T)	0	Số tiết thực dạy trên tuần

TenBaiBaoHuongDan	0..n	Chuỗi ký tự (T)	0	Tên bài báo hướng dẫn nghiên cứu sinh/ học viên
ThoiGianBatDauHuongDan	0..n	ThoiGian (S)	2.6.1.1	Thời gian bắt đầu hướng dẫn nghiên cứu sinh/ học viên
ThoiGianKetThucHuongDan	0..n	ThoiGian (S)	2.6.1.1	Thời gian kết thúc hướng dẫn nghiên cứu sinh/ học viên
TiengDanToc	0..1	Chuỗi ký tự (T)	0	Tiếng dân tộc
TrachNhiemHuongDan	0..1	Chuỗi ký tự (T)	0	Trách nhiệm hướng dẫn nghiên cứu sinh/học viên

2.2.3.4.1.13. Quá trình hành nghề khám, chữa bệnh: QuaTrinhKhamChuaBenh

Tên cấu trúc: QuaTrinhKhamChuaBenh

Mô tả: Cấu trúc mô tả dữ liệu quá trình hành nghề khám, chữa bệnh của cá nhân.

Tên thuộc tính	Số lượng	Cấu trúc (S)/ kiểu (T) dữ liệu tham chiếu	Quy định tại mục	Ý nghĩa
CongDan	1	CongDan (S)	2.2.1.1.1.1	Thông tin cơ bản của công dân
DaoDucNgheNghiep	1	Chuỗi ký tự (T)	0	Đạo đức nghề nghiệp
NamTotNghiep	0..1	Số tự nhiên (T)	0	Năm tốt nghiệp
NangLucChuyenMon	0..1	Chuỗi ký tự (T)	0	Năng lực chuyên môn
PhamViHanhNghe	0..n	Chuỗi ký tự (T)	0	Phạm vi hành nghề
TaiCSKCB	0..1	Chuỗi ký tự (T)	0	Tại cơ sở khám chữa bệnh
TenBoPhanChuyenMon	1	Chuỗi ký tự (T)	0	Tên khoa, phòng, bộ phận chuyên môn
ThoiGianHanhNghe	0..1	Số tự nhiên (T)	0	Thời gian hành nghề
VanBangChuyenMon	0..n	Chuỗi ký tự (T)	0	Văn bằng chuyên môn
ViTriChuyenMon	0..n	Chuỗi ký tự (T)	0	Vị trí chuyên môn
ViTriChucDanh	0..n	Chuỗi ký tự (T)	0	Vị trí, chức danh được bổ nhiệm

2.2.3.4.1.14. Thông tin tư vấn việc làm: TuVanViecLam

Tên cấu trúc: TuVanViecLam

Mô tả: Cấu trúc mô tả dữ liệu về thông tin tư vấn việc làm.

Tên thuộc tính	Số	Cấu trúc (S)/ kiểu (T)	Quy định tại	Ý nghĩa
----------------	----	------------------------	--------------	---------

QCVN 09:2025/BCA

	<i>lượng</i>	<i>dữ liệu tham chiếu</i>	<i>mục</i>	
CongDan	1	CongDan (S)	2.2.1.1.1.1	Thông tin cơ bản của công dân được tư vấn
NgayTuVan	1	ThoiGian (S)	2.6.1.1	Ngày tư vấn
LoaiTuVan	1	Chuỗi ký tự (T)	0	Loại tư vấn
ViTriCongViec	1	Chuỗi ký tự (T)	0	Vị trí công việc
MucLuongThapNhat	0..1	Số tự nhiên (T)	0	Mức lương thấp nhất (VNĐ)
DieuKienLamViec	0..1	Chuỗi ký tự (T)	0	Điều kiện làm việc
DiaDiemLamViec	0..1	Chuỗi ký tự (T)	0	Địa điểm làm việc
LoaiHinhDonVi	0..1	Chuỗi ký tự (T)	0	Loại hình đơn vị

2.2.3.4.1.15. Thông tin chung cán bộ công chức, viên chức: CBCCVC

Tên cấu trúc: CBCCVC

Mô tả: Cấu trúc mô tả dữ liệu thông tin chung cán bộ công chức, viên chức.

<i>Tên thuộc tính</i>	<i>Số lượng</i>	<i>Cấu trúc (S)/ kiểu (T) dữ liệu tham chiếu</i>	<i>Quy định tại mục</i>	<i>Ý nghĩa</i>
CongDan	1	CongDan (S)	2.2.1.1.1.1	Thông tin cơ bản cán bộ công chức, viên chức
CQQuanLyCB	1	Chuỗi ký tự (T)	0	Cơ quan quản lý cán bộ, công chức, viên chức
CQSuDungCB	1	Chuỗi ký tự (T)	0	Cơ quan, đơn vị sử dụng cán bộ, công chức, viên chức
SoHieu	1	Chuỗi ký tự (T)	0	Số hiệu
ThanhPhanXuatThanGD	1	Chuỗi ký tự (T)	0	Thành phần xuất thân gia đình
NgheNghiepTruocTD	0..1	Chuỗi ký tự (T)	0	Nghề nghiệp trước khi được tuyển dụng
NgayTDLanDau	1	ThoiGian (S)	2.6.1.1	Ngày được tuyển dụng lần đầu
CQTDLanDau	1	Chuỗi ký tự (T)	0	Cơ quan, tổ chức, đơn vị tuyển dụng lần đầu
NgayThamGiaTCCTDauTien	0..1	ThoiGian (S)	2.6.1.1	Ngày tham gia tổ chức, chính trị đầu tiên
NgayNhapNgu	0..1	ThoiGian (S)	2.6.1.1	Ngày nhập ngũ
NgayXuatNgu	0..1	ThoiGian (S)	2.6.1.1	Ngày xuất ngũ
QuanHam	0..1	Chuỗi ký tự (T)	0	Quân hàm cao nhất

ChucVuHienTai	0..1	ChucVu (T)	2.2.3.4.2.18	Chức vụ hiện tại
NgayBoNhiem	0..1	ThoiGian (S)	2.6.1.1	Ngày bổ nhiệm
NgayBoNhiemLai	0..1	ThoiGian (S)	2.6.1.1	Ngày bổ nhiệm lại/phê chuẩn nhiệm kỳ tiếp theo
ChucVuKiemNhiem	0..1	ChucVu (T)	2.2.3.4.2.18	Chức vụ kiêm nhiệm
ChucVuDangHienTai	0..1	ChucVu (T)	2.2.3.4.2.18	Chức vụ đang hiện tại
ChucVuDangKiemNhiem	0..n	ChucVu (T)	2.2.3.4.2.18	Chức vụ đang kiêm nhiệm
DuocQuyHoachChucDanh	0..1	ChucVu (T)	2.2.3.4.2.18	Được quy hoạch chức danh
SoTruong	0..n	Chuỗi ký tự (T)	0	Sở trường công tác
NgayNghiHuu	0..1	ThoiGian (S)	2.6.1.1	Ngày nghỉ hưu

2.2.3.4.2. Cấu trúc và loại dữ liệu tham chiếu

2.2.3.4.2.1. QuaTrinhCongTac

<i>Tên thuộc tính</i>	<i>Số lượng</i>	<i>Cấu trúc (S)/ kiểu (T) dữ liệu tham chiếu</i>	<i>Quy định tại mục</i>	<i>Ý nghĩa</i>
ThangNamTu	1	ThoiGian (S)	2.6.1.1	Tháng/năm bắt đầu quá trình công tác
ThangNamDen	0..1	ThoiGian (S)	2.6.1.1	Tháng/năm hoàn thành quá trình công tác
CongTacDonVi	1	Chuỗi ký tự (T)	0	Tên đơn vị công tác mà CBCCVC đã tham gia trong quá trình công tác
CongTacChucVu	1	ChucVu (T)	2.2.3.4.2.18	Chức danh, chức vụ mà CBCCVC đã đảm nhiệm trong quá trình công tác

2.2.3.4.2.2. NoiLamViec

Cấu trúc mô tả dữ liệu nơi làm việc của người lao động

<i>Tên thuộc tính</i>	<i>Số lượng</i>	<i>Cấu trúc (S)/ kiểu (T) dữ liệu tham chiếu</i>	<i>Quy định tại mục</i>	<i>Ý nghĩa</i>
MaNoiLV	1	Chuỗi ký tự (T)	0	Mã nơi làm việc

QCVN 09:2025/BCA

TenNoiLV	0..1	Chuỗi ký tự (T)	0	Tên nơi làm việc
LoaiHinhDN	0..1	LoaiHinhDN (T)	2.6.2.22	Loại hình doanh nghiệp
DiaChiNoiLV	1	DiaChi (S)	2.5.1.1	Địa chỉ nơi làm việc
NgayBatDauLV	1	ThoiGian (S)	2.6.1.1	Ngày bắt đầu làm việc tại nơi làm việc
NgayKetThucLV	0..1	ThoiGian (S)	2.6.1.1	Ngày kết thúc làm việc tại nơi làm việc

2.2.3.4.2.3. LoaiHDLĐ

Mô tả: Căn cứ: Kiểu chuỗi ký tự, nhận các giá trị loại hợp đồng lao động.

Bảng giá trị danh mục: Tham khảo phụ lục E.1.27

2.2.3.4.2.4. LoaiTNLD

Mô tả: Kiểu chuỗi ký tự, nhận các giá trị Danh mục loại tai nạn lao động.

Bảng giá trị danh mục: Tham khảo phụ lục E.1.28

2.2.3.4.2.5. NguyenNhanTNLD

Mô tả: Kiểu chuỗi ký tự, nhận các giá trị danh mục nguyên nhân lao động.

Bảng giá trị danh mục: Tham khảo phụ lục E.1.29

2.2.3.4.2.6. BacTho

Mô tả: Kiểu chuỗi ký tự, nhận các giá trị danh mục bậc thợ.

Bảng giá trị danh mục: Tham khảo phụ lục E.1.30

2.2.3.4.2.7. MucDoThuongTatTNLD

Mô tả: Kiểu chuỗi ký tự, nhận các giá trị danh mục mức độ thương tật tai nạn lao động.

Bảng giá trị danh mục: Tham khảo phụ lục E.1.31

2.2.3.4.2.8. HinhThucHuongCDTNLD

Mô tả: Kiểu chuỗi ký tự, nhận các giá trị theo danh mục hình thức hưởng chế độ tai nạn lao động.

Bảng giá trị danh mục: Tham khảo phụ lục E.1.32

2.2.3.4.2.9. LoaiGiayTo

Cấu trúc mô tả dữ liệu loại giấy phép, chứng chỉ, thẻ hành nghề

Tên thuộc tính	Số lượng	Cấu trúc (S)/ kiểu (T) dữ liệu tham chiếu	Quy định tại mục	Ý nghĩa
MaLoaiGiayTo	1	Chuỗi ký tự (T)	0	Mã loại giấy tờ
TenLoaiGiayTo	1	Chuỗi ký tự (T)	0	Tên loại giấy tờ

2.2.3.4.2.10. DonViCap

Cấu trúc mô tả dữ liệu đơn vị cấp giấy phép, chứng chỉ, thẻ hành nghề

Tên thuộc tính	Số lượng	Cấu trúc (S)/ kiểu (T) dữ liệu tham chiếu	Quy định tại mục	Ý nghĩa
MaDonViCap	1	Chuỗi ký tự (T)	0	Mã đơn vị cấp giấy phép, chứng chỉ, thẻ hành nghề
TenDonViCap	1	Chuỗi ký tự (T)	0	Tên đơn vị cấp giấy phép, chứng chỉ hành nghề, thẻ hành nghề

2.2.3.4.2.11. HinhThucCap

Cấu trúc mô tả dữ liệu hình thức cấp giấy phép, chứng chỉ, thẻ hành nghề

Tên thuộc tính	Số lượng	Cấu trúc (S)/ kiểu (T) dữ liệu tham chiếu	Quy định tại mục	Ý nghĩa
MaHinhThucCap	1	Chuỗi ký tự (T)	0	Mã hình thức cấp giấy phép, chứng chỉ, thẻ hành nghề
TenHinhThucCap	1	Chuỗi ký tự (T)	0	Tên hình thức cấp giấy phép, chứng chỉ, thẻ hành nghề

2.2.3.4.2.12. ViTriCVLDNN

Mô tả: Kiểu chuỗi ký tự, nhận các giá trị theo danh mục Vị trí công việc của lao động

QCVN 09:2025/BCA

nước ngoài.

Bảng giá trị danh mục: Tham khảo phụ lục E.1.33

2.2.3.4.2.13. HìnhThucLVLDDN

Mô tả: Kiểu chuỗi ký tự, nhận các giá trị theo danh mục hình thức việc làm của người nước ngoài.

Bảng giá trị danh mục: Tham khảo phụ lục E.1.34

2.2.3.4.2.14. SoLDTBXH

Mô tả: Kiểu chuỗi ký tự, nhận các giá trị danh mục sở lao động thương binh xã hội.

Bảng giá trị danh mục: Tham khảo phụ lục E.1.35

2.2.3.4.2.15. TTCapGPLD

Mô tả: Kiểu chuỗi ký tự, nhận các giá trị theo Danh mục tình trạng cấp giấy phép lao động.

Bảng giá trị danh mục: Tham khảo phụ lục E.1.36

2.2.3.4.2.16. ThoiGianTN

Kiểu chuỗi ký tự giới hạn theo các giá trị của danh mục thời gian thất nghiệp.

Bảng giá trị danh mục: Tham khảo phụ lục E.1.37

2.2.3.4.2.17. ViTheVL

Mô tả: Kiểu chuỗi ký tự giới hạn theo các Giá trị của danh mục vị thế việc làm.

Bảng giá trị danh mục: Tham khảo phụ lục E.1.38

2.2.3.4.2.18. ChucVu

Mô tả: Kiểu chuỗi ký tự có độ dài là 3 ký tự số nhận giá trị theo bảng danh mục chức vụ.

Bảng giá trị danh mục: Tham khảo phụ lục E.1.39

2.2.3.4.2.19. MucDoBNN

Mô tả: Kiểu chuỗi ký tự, nhận các giá trị theo Danh mục mức độ bệnh nghề nghiệp

Bảng giá trị danh mục: Tham khảo phụ lục E.1.40

2.2.3.4.2.20. LoaiHinhNoiLamViec

Mô tả: Căn cứ: Kiểu chuỗi ký tự, nhận các giá trị loại hình nơi làm việc.

Bảng giá trị danh mục: Tham khảo phụ lục E.1.41

2.2.3.4.2.21. DMHinhThucLVNN

Mô tả: Kiểu chuỗi ký tự, nhận các giá trị theo danh mục Hình thức người lao động Việt Nam đi làm việc ở nước ngoài theo hợp đồng

Bảng giá trị danh mục: Tham khảo phụ lục E.1.42

2.2.3.4.2.22. DMHinhThucTraLuong

Mô tả: Kiểu chuỗi ký tự, nhận các giá trị theo danh mục hình thức trả lương.

Bảng giá trị danh mục: Tham khảo phụ lục E.1.43

2.2.3.4.2.23. DMHuongCSLVNN

Mô tả: Kiểu chuỗi ký tự, nhận các giá trị theo danh mục hưởng chính sách của người lao động Việt Nam đi làm việc ở nước ngoài.

Bảng giá trị danh mục: Tham khảo phụ lục E.1.44

2.2.3.4.2.24. DMTinhTrangLDNN

Mô tả: Kiểu chuỗi ký tự, nhận các giá trị theo danh mục tình trạng lao động ở nước ngoài.

Bảng giá trị danh mục: Tham khảo phụ lục E.1.45

2.2.3.4.2.25. HTHuongCheDoBNN

QCVN 09:2025/BCA

Mô tả: Kiểu chuỗi ký tự, nhận các giá trị theo danh mục Hình thức hưởng chế độ bệnh nghề nghiệp.

Bảng giá trị danh mục: Tham khảo phụ lục E.1.46

2.2.3.4.2.26. NgànhKT

Mô tả: Kiểu chuỗi ký tự, nhận các giá trị theo danh mục Hệ thống ngành kinh tế Việt Nam.

Bảng giá trị danh mục: Tham khảo phụ lục E.1.157

2.2.3.4.2.27. KhuVucKT

Mô tả: Kiểu chuỗi ký tự, nhận các giá trị theo danh mục Khu vực kinh tế.

Bảng giá trị danh mục: Tham khảo phụ lục E.1.158

2.2.3.4.2.28. ViTriVL

Mô tả: Kiểu chuỗi ký tự, nhận các giá trị theo danh mục Vị trí việc làm.

Bảng giá trị danh mục: Tham khảo phụ lục E.1.159

2.2.3.5. Phòng, chống tệ nạn xã hội

2.2.3.5.1. Cấu trúc dữ liệu

2.2.3.5.1.1. Thông tin Người nghiện ma túy và sau cai nghiện ma túy:
NguoiNghienMaTuy

Tên cấu trúc: NguoiNghienMaTuy

Mô tả: Cấu trúc mô tả dữ liệu về thông tin người nghiện ma túy và sau cai nghiện ma túy.

<i>Tên thuộc tính</i>	<i>Số lượng</i>	<i>Cấu trúc(S)/kiểu(T) dữ liệu tham chiếu</i>	<i>Quy định tại mục</i>	<i>Ý nghĩa</i>
CongDan	1	CongDan (S)	2.2.1.1.1.1	Thông tin cơ bản của công dân
HinhThucSDMT	1	HinhThucSDMT (T)	2.2.3.5.2.1	Hình thức sử dụng ma túy

ThoiDiemSDMT	1	ThoiGian (S)	2.6.1.1	Thời điểm bắt đầu sử dụng ma túy
LoaiMT	0..1	LoaiMT (T)	2.2.3.5.2.2	Loại ma túy sử dụng chủ yếu
SoLanCaiNghien	1	Số tự nhiên (T)	0	Đã cai nghiện (số lần)
BienPhapCaiNghien	1	BienPhapCaiNghien (T)	2.2.3.5.2.3	Biện pháp cai nghiện
SoLanKSK	0..1	Số tự nhiên (T)	0	Khám sức khỏe (số lần)
SoLanTuVan	0..1	Số tự nhiên (T)	0	Tư vấn cai nghiện (số lần)
SoLanHocNghe	0..1	Số tự nhiên (T)	0	Học nghề (số lần)
SoLanHocVH	0..1	Số tự nhiên (T)	0	Học văn hóa trong quá trình điều trị (số lần)
SoLanDungMethadone	0..1	Số tự nhiên (T)	0	Điều trị methadone
HoTroCNMT	0..1	HoTroCNMT (T)	2.2.3.5.2.4	Hỗ trợ người cai nghiện ma túy
SuDungMaTuy	0..1	Kiểu nhị phân(T)	0	Sử dụng ma túy
HinhThucSDMTCN	0..1	HinhThucSDMT (T)	2.2.3.5.2.1	Hình thức sử dụng ma túy trong quá trình cai nghiện
ChungNhanHTCaiNghien	0..1	Chuỗi ký tự (T)	0	Số chứng nhận hoàn thành cai nghiện
ThoiDiemHTCaiNghien	0..1	ThoiGian (S)	2.6.1.1	Thời điểm cấp chứng nhận hoàn thành cai nghiện
TaiNghien	0..1	Kiểu nhị phân(T)	0	Tái nghiện
HinhThucSDMTTN	0..1	HinhThucSDMT (T)	2.2.3.5.2.1	Hình thức sử dụng ma túy tái nghiện
HinhThucXuLy	0..1	HinhThucXuLy (T)	2.2.3.5.2.5	Hình thức xử lý

2.2.3.5.2. Cấu trúc dữ liệu và kiểu dữ liệu tham chiếu

2.2.3.5.2.1. HinhThucSDMT

Mô tả: Kiểu chuỗi ký tự, nhận các giá trị theo danh mục hình thức sử dụng ma túy.
Bảng giá trị danh mục: Tham khảo phụ lục E.1.47

2.2.3.5.2.2. LoaiMT

Mô tả: Kiểu chuỗi ký tự, nhận các giá trị theo Danh mục loại ma túy.
Bảng giá trị danh mục: Tham khảo phụ lục E.1.48

2.2.3.5.2.3. BienPhapCaiNghien

QCVN 09:2025/BCA

Mô tả: Kiểu chuỗi ký tự, nhận các giá trị theo theo Danh mục biện pháp cai nghiện.
Bảng giá trị danh mục: Tham khảo phụ lục E.1.49

2.2.3.5.2.4. HoTroCNMT

Mô tả: Kiểu chuỗi ký tự, nhận các giá trị theo Danh mục hỗ trợ người cai nghiện ma túy
Bảng giá trị danh mục: Tham khảo phụ lục E.1.50

2.2.3.5.2.5. HinhThucXuLy

Mô tả: Kiểu chuỗi ký tự, nhận các giá trị theo Danh mục hình thức xử lý.

Bảng giá trị danh mục: Tham khảo phụ lục E.1.51.

2.2.3.6. Tham gia bảo hiểm xã hội

2.2.3.6.1. Cấu trúc dữ liệu

2.2.3.6.1.1. Thông tin người tham gia BHXH, BHYT, BHTN: `NguoithamgiaBaoHiem`

Tên cấu trúc: `NguoithamgiaBaoHiem`

Mô tả: Cấu trúc mô tả dữ liệu cá nhân tham gia bảo hiểm.

<i>Tên thuộc tính</i>	<i>Số lượng</i>	<i>Cấu trúc(S)/kiểu(T) dữ liệu tham chiếu</i>	<i>Quy định tại mục</i>	<i>Ý nghĩa</i>
CongDan	1	CongDan (S)	2.2.1.1.1.1	Thông tin cơ bản của công dân
MaSoBHXH	1	Chuỗi ký tự (T)	0	Mã số bảo hiểm xã hội
ThamGiaBHXH	0..1	ThamGiaBHXH (S)	2.2.3.6.2.1	Thông tin tham gia bảo hiểm xã hội
ThamGiaBHTN	0..1	ThamGiaBHTN (S)	2.2.3.6.2.2	Thông tin tham gia bảo hiểm thất nghiệp
ThamGiaBHYT	0..1	ThamGiaBHYT (S)	2.2.3.6.2.3	Thông tin tham gia bảo hiểm y tế

2.2.3.6.1.2. Quá trình đóng BHXH, BHYT, BHTN: `QuaTrinhDongBH`

Tên cấu trúc: `QuaTrinhDongBH`

Mô tả: Cấu trúc mô tả dữ liệu quá trình đóng BHXH, BHYT, BHTN của người tham gia

bảo hiểm

<i>Tên thuộc tính</i>	<i>Số lượng</i>	<i>Cấu trúc(S)/kiểu(T) dữ liệu tham chiếu</i>	<i>Quy định tại mục</i>	<i>Ý nghĩa</i>
CongDan	1	CongDan (S)	2.2.1.1.1.1	Thông tin cơ bản của công dân
GiaiDoan	0..n	MucDong (S)	2.2.3.6.2.4	Quá trình đóng BHXH, BHYT, BHTN

2.2.3.6.2. Cấu trúc dữ liệu và kiểu dữ liệu tham chiếu

2.2.3.6.2.1. ThamGiaBHXH

Cấu trúc mô tả dữ liệu chứa thông tin tham gia BHXH của người tham gia BHXH

<i>Tên thuộc tính</i>	<i>Số lượng</i>	<i>Cấu trúc(S)/kiểu(T) dữ liệu tham chiếu</i>	<i>Quy định tại mục</i>	<i>Ý nghĩa</i>
LoaiDoiTuongBHXH	1	KhoiThongKe (T)	2.2.3.6.2.8	Mã loại đối tượng của người tham gia BHXH
PhuongThucDong	0..1	PhuongThucDong (T)	2.2.3.6.2.7	Phương thức đóng BHXH của người tham gia BHXH tại thời điểm chỉ định chia sẻ dữ liệu.
HinhThucThamGia	0..1	HinhThucThamGia (T)	2.2.3.6.2.5	Hình thức tham gia BHXH (Bắt buộc/ Tự nguyện)

2.2.3.6.2.2. ThamGiaBHTN

Cấu trúc mô tả dữ liệu của thông tin tham gia BHTN của người tham gia bảo hiểm.

<i>Tên thuộc tính</i>	<i>Số lượng</i>	<i>Cấu trúc(S)/kiểu(T) dữ liệu tham chiếu</i>	<i>Quy định tại mục</i>	<i>Ý nghĩa</i>
ThoiGianBaoLuu	1	Số tự nhiên (T)	0	Thời gian bảo lưu đóng BHTN được tính theo số tháng.
LoaiDoiTuongBHTN	0..1	KhoiThongKe (T)	2.2.3.6.2.8	Mã loại đối tượng của người tham gia BHTN

2.2.3.6.2.3. ThamGiaBHYT

Cấu trúc mô tả dữ liệu của thông tin tham gia BHYT của người tham gia bảo hiểm

<i>Tên thuộc tính</i>	<i>Số lượng</i>	<i>Cấu trúc (S)/ kiểu (T) dữ liệu tham chiếu</i>	<i>Quy định tại mục</i>	<i>Ý nghĩa</i>
-----------------------	-----------------	--	-------------------------	----------------

QCVN 09:2025/BCA

MaThe	1	Chuỗi ký tự (T)	0	Mã thẻ BHYT theo quy định về định dạng của BHXHVN
LoaiDoiTuongBHYT	0..1	LoaiDoiTuongBHYT (T)	2.2.3.6.2.6	Loại đối tượng tham gia BHYT
MucHuonGBHYT	0..1	MaMucHuongBHYT (T)	2.2.3.6.2.9	Mã mức hưởng BHYT
ThoiDiemBatDau	0..1	ThoiGian (S)	2.6.1.1	Thời điểm thẻ BHYT bắt đầu có giá trị sử dụng
ThoiDiem5NamLienTuc	0..1	ThoiGian (S)	2.6.1.1	Thời điểm được hưởng chế độ 5 năm đóng BHYT liên tục
ThoiDiemHetHan	0..1	ThoiGian (S)	2.6.1.1	Thời điểm hết hạn sử dụng thẻ BHYT
NoiDangKyKCBBanDau	0..1	CoSoKhamChuaBenh (S)	2.6.1.7	Nơi đăng ký khám chữa bệnh ban đầu
NoiCapDoiTheBHYT	0..1	Chuỗi ký tự (T)	0	Nơi cấp, đổi thẻ BHYT

2.2.3.6.2.4. MucDong

Cấu trúc mô tả dữ liệu đóng BHXH, BHYT, BHTN của người tham gia bảo hiểm.

<i>Tên thuộc tính</i>	<i>Số lượng</i>	<i>Cấu trúc(S)/kiểu(T) dữ liệu tham chiếu</i>	<i>Quy định tại mục</i>	<i>Ý nghĩa</i>
ThongTinDonVi	1	Chuỗi ký tự (T)	0	Mã đơn vị do cơ quan BHXH quản lý của người sử dụng lao động đóng cho người lao động (cùng tham gia BHXH, BHTN, BHYT)
TuThangNam	1	ThangNam(T)	2.6.2.12	Mốc thời gian bắt đầu đóng. Kiểu dữ liệu chỉ có thành phần tháng, năm
DenThangNam	1	ThangNam(T)	2.6.2.12	Mốc thời gian kết thúc giai đoạn. Kiểu dữ liệu chỉ có thành phần tháng, năm
TrangThaiDong	0..1	Số tự nhiên (T)	0	Trạng thái đóng trên thực tế của

				<p>người tham gia bảo hiểm.</p> <p>0 = chưa đóng</p> <p>1 = đã đóng</p> <p>2 = không phải đóng (đối với trường hợp thai sản, nghỉ ốm...</p>
CoquanBHXH	0..1	CoquanBHXH (S)	2.6.1.8	Cơ quan BHXH nhận đóng bảo hiểm của người tham gia
MucLuong	1	Số tự nhiên (T)	0	Mức lương của người tham gia bảo hiểm làm căn cứ đóng bảo hiểm (đồng)
NoiLamViec	0..1	Chuỗi ký tự (T)	0	Nơi làm việc của người cùng tham gia BHXH, BHYT. BHTN.
ViTriChucVu	0..1	Chuỗi ký tự (T)	0	Vị trí, Chức vụ của người tham gia ở từng thời điểm
PhuCapLuong	0..1	Số tự nhiên (T)	0	Phụ cấp lương đối với người tham gia theo chế độ tiền lương do người sử dụng lao động quyết định (đơn vị đồng)
NguoiThamGiaDong	0..1	Số tự nhiên (T)	0	Số tiền người tham gia bảo hiểm đóng (trong trường hợp tham gia BHXH tự nguyện hoặc tham gia BHYT theo hộ gia đình) (đồng)
HoTroDong	0..1	Số tự nhiên (T)	0	Số tiền được hỗ trợ đóng bổ sung được lấy từ nguồn ngân sách nhà nước hoặc các nguồn khác (đồng)
CacKhoanBoSung	0..1	Số tự nhiên (T)	0	Các khoản bổ sung khác theo quy định của pháp luật về lao động.

QCVN 09:2025/BCA

HeSoLuong	0..1	Số thập phân (T)	0	Hệ số lương đóng bảo hiểm
PCCV	0..1	Số thập phân (T)	0	Phụ cấp chức vụ
PCTN	0..1	Số tự nhiên (T)	0	Phụ cấp thâm niên nghề (%)
PCTNVK	0..1	Số tự nhiên (T)	0	Phụ cấp thâm niên vượt khung tính theo phần trăm (%)
PCKV	0..1	Số thập phân (T)	0	Phụ cấp khu vực
PCTC	0..1	Số tự nhiên (T)	0	Phụ cấp tái cử (%)
PCKH	0..1	Số thập phân (T)	0	Hệ số chênh lệch bảo lưu
LoaiDoiTuongBHYT	0..1	LoaiDoiTuongBHYT (T)	2.2.3.6.2.6	Loại đối tượng tham gia bảo hiểm y tế tại thời điểm đóng theo mức đóng của bản ghi này.
MucHuongBHYT	0..1	MaMucHuongBHYT (T)	2.2.3.6.2.9	Mã mức hưởng BHYT khi người tham gia bảo hiểm đóng để được quyền lợi theo mức hưởng này.

2.2.3.6.2.5. HìnhThucThamGia

Mô tả: Kiểu chuỗi ký tự, nhận các giá trị theo Danh mục hình thức tham gia BHXH.

Bảng giá trị danh mục: Tham khảo phụ lục E.1.52.

2.2.3.6.2.6. LoaiDoiTuongBHYT

Mô tả: Kiểu chuỗi ký tự với độ dài là 2 ký nhận giá trị theo Danh mục loại đối tượng tham gia BHYT.

Bảng giá trị danh mục: Tham khảo phụ lục E.1.53.

2.2.3.6.2.7. PhuongThucDong

Mô tả: Kiểu dữ liệu là chuỗi ký tự, nhận các giá trị theo Danh mục Phương thức đóng BHXH.

Bảng giá trị danh mục: Tham khảo phụ lục E.1.54.

2.2.3.6.2.8. KhoiThongKe

Mô tả: Kiểu chuỗi ký tự, nhận các giá trị theo Danh mục khối thống kê quản lý của ngành BHXH Việt Nam.

Bảng giá trị danh mục: Tham khảo phụ lục E.1.55.

2.2.3.6.2.9. MaMucHuongBHYT

Mô tả: Kiểu chuỗi ký tự, nhận các giá trị theo Danh mục mức hưởng BHYT.

Bảng giá trị danh mục: Tham khảo phụ lục E.1.56.

2.2.3.7. Thông tin hưởng bảo hiểm xã hội

2.2.3.7.1. Cấu trúc dữ liệu

2.2.3.7.1.1. Quá trình hưởng BHXH: QuaTrinhHuongBHXH

Tên cấu trúc: QuaTrinhHuongBHXH

Mô tả: Cấu trúc mô tả dữ liệu của quá trình hưởng BHXH của người tham gia

<i>Tên thuộc tính</i>	<i>Số lượng</i>	<i>Cấu trúc(S)/kiểu(T) dữ liệu tham chiếu</i>	<i>Quy định tại mục</i>	<i>Ý nghĩa</i>
CongDan	1	CongDan (S)	2.2.1.1.1.1	Thông tin cơ bản của công dân
GiaiDoan	0..n	HuongBHXH (S)	2.2.3.7.2.1	Quá trình hưởng BHXH. Một người có thể được hưởng nhiều lần với nhiều loại hưởng khác nhau.

2.2.3.7.1.2. Quá trình hưởng BHYT: QuaTrinhHuongBHYT

Tên cấu trúc: QuaTrinhHuongBHYT

Mô tả: Cấu trúc mô tả dữ liệu của quá trình hưởng của người tham gia BHYT

<i>Tên thuộc tính</i>	<i>Số lượng</i>	<i>Cấu trúc(S)/kiểu(T) dữ liệu tham chiếu</i>	<i>Quy định tại mục</i>	<i>Ý nghĩa</i>
CongDan	1	CongDan (S)	2.2.1.1.1.1	Thông tin cơ bản của công dân
GiaiDoan	0..n	HuongBHYT (S)	2.2.3.7.2.2	Quá trình hưởng BHYT

2.2.3.7.1.3. Quá trình hưởng BHTN: QuaTrinhHuongBHTN

QCVN 09:2025/BCA

Tên cấu trúc: QuaTrinhHuongBHTN

Mô tả cấu trúc thông tin quá trình hưởng BHTN của người tham gia

CongDan	1	CongDan (S)	2.2.1.1.1.1	Thông tin cơ bản của công dân
GiaiDoan	0..n	HuongBHTN (S)	2.2.3.7.2.3	Quá trình hưởng BHTN

2.2.3.7.2. Cấu trúc dữ liệu và kiểu dữ liệu tham chiếu

2.2.3.7.2.1. HuongBHXH

Cấu trúc mô tả dữ liệu hưởng BHXH của người tham gia BHXH

<i>Tên thuộc tính</i>	<i>Số lượng</i>	<i>Cấu trúc(S)/kiểu(T) dữ liệu tham chiếu</i>	<i>Quy định tại mục</i>	<i>Ý nghĩa</i>
CheDoHuong	1	CheDoHuong (T)	2.2.3.7.2.6	Chế độ hưởng của người tham gia bảo hiểm
SoNamDong	0..1	Chuỗi ký tự(T)	0	Số năm đóng BHXH tại thời điểm hưởng
SoThangDong	0..1	Chuỗi ký tự(T)	0	Số tháng đóng BHXH tại thời điểm hưởng
ThoiDiemDauHuong	1	NgayThangNam(T)	2.6.2.10	Ngày bắt đầu hưởng BHXH
ThoiDiemThucHuong	0..1	NgayThangNam(T)	2.6.2.10	Ngày kết thúc hưởng BHXH
MucHuong	1	Chuỗi ký tự(T)	0	Mức hưởng BHXH theo giá trị (đồng)
QuaTrinhChiTra	0..1	QuaTrinhChiTra (S)	2.2.3.7.2.4	Từ tháng chi trả cho người tham gia BHXH theo chế độ hưởng
GhiChu	0..1	Chuỗi ký tự(T)	0	Ghi chú về nội dung hưởng BHXH

2.2.3.7.2.2. HuongBHYT

Cấu trúc mô tả dữ liệu hưởng BHYT của người tham gia BHYT

<i>Tên thuộc tính</i>	<i>Số lượng</i>	<i>Cấu trúc(S)/kiểu(T) dữ liệu tham chiếu</i>	<i>Quy định tại mục</i>	<i>Ý nghĩa</i>
LoaiDoiTuong	1	Chuỗi ký tự(T)	0	Loại đối tượng tham gia bảo hiểm y tế của người tham gia khi được hưởng

MaMucHuongBHYT	1	MaMucHuongBHYT (T)	2.2.3.6.2.9	Mã mức hưởng BHYT
NgayVaoVien	1	Ngày và giờ (T)	2.6.2.17	Thời điểm vào viện
NgayRaVien	1	Ngày và giờ (T)	2.6.2.17	Thời điểm ra viện
Benh	0..n	LoaiBenh (S)	2.2.7.1.2.1	Bệnh điều trị của người tham gia BHYT
CoSoKhamChuaBenh	0..1	CoSoKhamChuaBenh (S)	2.6.1.7	Cơ sở khám chữa bệnh
MaKhoaDieuTri	0..1	Chuỗi ký tự(T)	0	MaKhoaDieuTri
NgayThanhToan	0..1	Ngày, giờ (T)	2.6.2.17	Ngày thanh toán
TinhTrangRaVien	0..1	Chuỗi ký tự(T)	0	Tình trạng của người tham gia BHYT khi xuất viện
TongSoTien	0..1	Số tự nhiên (T)	0	Tổng số tiền chi phí chữa trị bệnh cho người tham gia BHYT (đồng)
SoTienBHChiTra	0..1	Số tự nhiên (T)	0	Số tiền bảo hiểm chi trả (đồng)
SoTienBNChiTra	0..1	Số tự nhiên (T)	0	Số tiền người bệnh cùng chi trả (đồng)
SoTienChiNguonKhac	0..1	Số tự nhiên (T)	0	Số tiền chi từ nguồn khác (đồng)
NguonQuyChiTra	0..1	Chuỗi ký tự(T)	0	Nguồn quỹ chi trả

2.2.3.7.2.3. HuongBHTN

Cấu trúc mô tả dữ liệu chứa thông tin hưởng BHTN của người tham gia BHTN

<i>Tên thuộc tính</i>	<i>Số lượng</i>	<i>Cấu trúc(S)/kiểu(T) dữ liệu tham chiếu</i>	<i>Quy định tại mục</i>	<i>Ý nghĩa</i>
SoNamDong	0..1	Số tự nhiên (T)	0	Số năm đóng tại thời điểm hưởng
SoThangDong	0..1	Số tự nhiên (T)	0	Số tháng đóng tại thời điểm hưởng
HuongTuNgay	1	NgayThangNam(T)	2.6.2.10	Thời điểm bắt đầu hưởng
HuongDenNgay	0..1	NgayThangNam(T)	2.6.2.10	Thời điểm kết thúc hưởng
MucHuong	1	Số tự nhiên (T)	0	Mức hưởng BHTN theo giá trị (đồng)
CheDoHuong	1	CheDoHuong (T)	2.2.3.7.2.1	Chế độ hưởng của người tham gia

				bảo hiểm thất nghiệp
QuaTrinhChiTra	0..1	QuaTrinhChiTra (S)	2.2.3.7.2.4	Quá trình chi trả cho người tham gia BHTN theo chế độ hưởng
NoiNhan	0..1	Chuỗi ký tự(T)	0	Nơi nhận trợ cấp thất nghiệp
GhiChu	0..1	Chuỗi ký tự(T)	0	Ghi chú về nội dung hưởng BHXH
NghiDinhHuongBHTN	1	Chuỗi ký tự(T)	0	Nghị định hưởng BHTN
QuyếtDinhHuongBHTN	1	QuyếtDinh (S)	2.6.1.4	Quyết định hưởng BHTN

2.2.3.7.2.4. QuaTrinhChiTra

Cấu trúc mô tả dữ liệu quá trình chi trả cho người tham gia BHXH theo thông tin hưởng

Tên thuộc tính	Số lượng	Cấu trúc (S)/ kiểu (T) dữ liệu tham chiếu	Quy định tại mục	Ý nghĩa
ChiTra	0..n	ChiTra (S)	2.2.3.7.2.5	Quá trình hưởng BHXH, BHTN. Một người có thể được hưởng nhiều lần với nhiều loại hưởng khác nhau.

2.2.3.7.2.5. ChiTra

Cấu trúc mô tả dữ liệu về mỗi lần chi trả bảo hiểm xã hội hoặc bảo hiểm thất nghiệp

Tên thuộc tính	Số lượng	Cấu trúc (S)/ kiểu (T) dữ liệu tham chiếu	Quy định tại mục	Ý nghĩa
ThangNam	1	ThangNam(T)	2.6.2.12	Chi trả cho người tham gia bảo hiểm của tháng được chỉ định
ThoiDiemChiTra	0..1	NgayThangNam(T)	2.6.2.10	Thời điểm chi trả cho người tham gia bảo hiểm: thời gian người tham gia ký nhận tiền hoặc thời điểm xuất lệnh chuyển khoản.
MucHuong	1	Số tự nhiên (T)	0	Số tiền được chi trả cho người tham gia bảo hiểm.
HinhThucChiTra	0..1	Chuỗi ký tự(T)	0	Hình thức chi trả cho người hưởng: Tiền mặt = TM; Chuyển khoản = CK

NguonQuyChiTra	0..1	Chuỗi ký tự(T)	0	Nguồn quỹ chi trả
TrangThai	1	Chuỗi ký tự(T)	0	Trạng thái chi trả “true” hoặc 1 = đã chi trả “false” hoặc 0 = chưa chi trả hoặc có sự cố khi chi trả

2.2.3.7.2.6. CheDoHuong

Mô tả: Kiểu chuỗi ký tự, nhận các giá trị theo Danh mục mã các chế độ hưởng bảo hiểm.

Bảng giá trị danh mục: Tham khảo phụ lục E.1.57.

2.2.3.8. Tình hình bạo lực gia đình

2.2.3.8.1. Cấu trúc dữ liệu

2.2.3.8.1.1. Tình trạng bạo lực gia đình: BaoLucGiaDinh

Tên cấu trúc: BaoLucGiaDinh

Mô tả: Cấu trúc mô tả dữ liệu về tình trạng bạo lực gia đình của cá nhân.

<i>Tên thuộc tính</i>	<i>Số lượng</i>	<i>Cấu trúc (S)/ kiểu (T) dữ liệu tham chiếu</i>	<i>Quy định tại mục</i>	<i>Ý nghĩa</i>
CongDan	1	CongDan (S)	2.2.1.1.1.1	Thông tin cơ bản của công dân
LaNguoiBiBaoLuc	1	Kiểu nhị phân (T)	0	Cá nhân là người bị bạo lực gia đình
LaNguoiBaoLuc	1	Kiểu nhị phân (T)	0	Cá nhân có hành vi bạo lực gia đình
MoiQH	1	Chuỗi ký tự(T)	0	Mối quan hệ giữa người bị bạo lực gia đình với người có hành vi bạo lực gia đình
HanhViBaoLuc	1	HanhViBaoLuc (T)	2.2.3.8.2.3	Hành vi bạo lực đã thực hiện
DiaDiem	1	DiaChi (S)	2.5.1.1	Địa điểm xảy ra bạo lực gia đình
TinhTrang	1	Chuỗi ký tự (T)	0	Tình trạng hiện tại của người bị bạo lực gia đình
QuyetDinhCamTiepXuc	0..n	QuyetDinhCamTiepXuc (S)	2.2.3.8.2.1	Quyết định cấm tiếp xúc với người bị bạo lực gia đình

2.2.3.8.2. Cấu trúc dữ liệu và kiểu dữ liệu tham chiếu

2.2.3.8.2.1. QuyetDinhCamTiepXuc

QCVN 09:2025/BCA

Mô tả cấu trúc quyết định cấm tiếp xúc:

<i>Tên thuộc tính</i>	<i>Số lượng</i>	<i>Cấu trúc (S)/ kiểu (T) dữ liệu tham chiếu</i>	<i>Quy định tại mục</i>	<i>Ý nghĩa</i>
ChuTheRaQuyếtDinh	1	ChuTheRaQuyếtDinh (T)	2.2.3.8.2.2	Chủ thể ra quyết định cấm tiếp xúc
ThoiGianCamTiepXuc	1	ThoiGian(S)	2.6.1.1	Thời gian cấm tiếp xúc
QuyếtDinhCamTX	1	QuyếtDinh (S)	2.6.1.4	Quyết định cấm tiếp xúc

2.2.3.8.2.2. ChuTheRaQuyếtDinh

Mô tả: Kiểu chuỗi ký tự, nhận các giá trị theo Danh mục chủ thể ra quyết định cấm tiếp xúc.

Bảng giá trị danh mục: Tham khảo phụ lục E.1.58.

2.2.3.8.2.3. HanhViBaoLuc

Mô tả: Kiểu chuỗi ký tự, nhận các giá trị theo Danh mục hành vi bạo lực gia đình.

Bảng giá trị danh mục: Tham khảo phụ lục E.1.59.

2.2.3.9. Văn hóa thể thao

2.2.3.9.1. Cấu trúc dữ liệu

2.2.3.9.1.1. Thành tích thể thao: TTTheThaoCN

Tên cấu trúc: TTTheThaoCN

Mô tả: Cấu trúc mô tả dữ liệu thành tích thể thao của cá nhân.

<i>Tên thuộc tính</i>	<i>Số lượng</i>	<i>Cấu trúc (S)/ kiểu (T) dữ liệu tham chiếu</i>	<i>Quy định tại mục</i>	<i>Ý nghĩa</i>
CongDan	1	CongDan (S)	2.2.1.1.1.1	Thông tin cơ bản của công dân
TTTheThao	0..n	TTTheThao (S)	2.2.3.9.2.1	Thành tích thể thao đạt được

2.2.3.9.2. Cấu trúc dữ liệu và kiểu dữ liệu tham chiếu

2.2.3.9.2.1. TTTheThao

Cấu trúc mô tả dữ liệu chung về thành tích thể thao

Tên thuộc tính	Số lượng	Cấu trúc (S)/ kiểu (T) dữ liệu tham chiếu	Quy định tại mục	Ý nghĩa
HuyChuong	1	Chuỗi ký tự (T)	0	Huy chương đạt được
NoiDungThi	1	Chuỗi ký tự (T)	0	Nội dung thi đấu
MaMonThi	1	Chuỗi ký tự (T)	0	Môn thi đấu
KyThiDau	1	TTKyThiDau (S)	2.2.3.9.2.2	Kỳ thi đấu

2.2.3.9.2.2. TTKyThiDau

Cấu trúc mô tả dữ liệu của kỳ thi đấu

Tên thuộc tính	Số lượng	Cấu trúc (S)/ kiểu (T) dữ liệu tham chiếu	Quy định tại mục	Ý nghĩa
KyThiDau	1	Chuỗi ký tự (T)	0	Kỳ thi đấu
Mota	1	Chuỗi ký tự (T)	0	Mô tả về kỳ thi đấu
ThoiGianBD	1	ThoiGian (S)	2.6.1.1	Thời gian bắt đầu
ThoiGianKT	1	ThoiGian (S)	2.6.1.1	Thời gian kết thúc
DiaDiem	1	Chuỗi ký tự (T)	0	Địa điểm diễn ra
MonTheThao	1..n	DSMonTheThao (S)	2.2.3.9.2.3	Danh sách môn thể thao

2.2.3.9.2.3. DSMonTheThao

Mô tả cấu trúc về danh sách môn thể thao

Tên thuộc tính	Số lượng	Cấu trúc (S)/ kiểu (T) dữ liệu tham chiếu	Quy định tại mục	Ý nghĩa
MaMonTheThao	1	Chuỗi ký tự (T)	0	Mã môn thể thao
TenMonTheThao	1	Chuỗi ký tự (T)	0	Tên môn thể thao

2.2.4. Thu nhập và thuế

2.2.4.1. Thông tin về thuế

2.2.4.1.1. Cấu trúc dữ liệu

2.2.4.1.1.1. Đăng ký thuế cho cá nhân: DangKyThueCaNhan

Tên cấu trúc: DangKyThueCaNhan

Mô tả: Cấu trúc mô tả dữ liệu đăng ký thuế cho cá nhân.

Tên thuộc tính	Số lượng	Cấu trúc (S)/ kiểu (T) dữ liệu tham chiếu	Quy định tại mục	Ý nghĩa
CongDan	1	CongDan (S)	2.2.1.1.1.1	Thông tin cơ bản của công dân
MaSoThue	1	MaSoThue (T)	2.2.4.1.2.1	Mã số thuế cá nhân
CQChiTraThuNhap	1	Chuỗi ký tự (T)	0	Cơ quan chi trả thu nhập

QCVN 09:2025/BCA

CoQuanThueQL	1	Chuỗi ký tự (T)	0	Cơ quan thuế quản lý
LaNguoiPhuThuoc	1	Kiểu nhị phân (T)	0	Cá nhân là người phụ thuộc
MaSoThueNguoiCoThuNhap	0..1	MaSoThue (T)	2.2.4.1.2.1	Mã số thuế người có thu nhập khai người phụ thuộc
QuanHeNguoiCoThuNhap	0..1	QuanHe(T)	2.6.2.4	Quan hệ với người có thu nhập khai người phụ thuộc

2.2.4.1.1.2. Số thuế của NNT: SoThueNNT

Tên cấu trúc: SoThueNNT

Mô tả: Cấu trúc mô tả dữ liệu số thuế của NNT.

Tên thuộc tính	Số lượng	Cấu trúc (S)/ kiểu (T) dữ liệu tham chiếu	Quy định tại mục	Ý nghĩa
CongDan	1	CongDan (S)	2.2.1.1.1.1	Thông tin cơ bản của công dân
SoThue	0..n	ThueCN (S)	2.2.4.1.2.1	Số thuế của người nộp thuế là cá nhân

2.2.4.1.2. Cấu trúc dữ liệu và kiểu dữ liệu tham chiếu**2.2.4.1.2.1. ThueCN**

Cấu trúc mô tả dữ liệu số thuế của người nộp thuế theo từng kỳ thuế.

Tên thuộc tính	Số lượng	Cấu trúc (S)/ kiểu (T) dữ liệu tham chiếu	Quy định tại mục	Ý nghĩa
MaSoThue	1	MaSoThue (T)	2.6.2.21	Mã số thuế cá nhân
KyThue	1	KyThue (S)	2.2.4.1.2.2	Kỳ thuế
TieuMuc	1	TieuMuc (S)	2.6.1.6	Tiểu mục
Chuong	1	Chuỗi ký tự (T)	0	Chương
SoThuePhaiNop	0..1	Số tự nhiên (T)	0	Phải nộp
SoPhaiNopTruyThuXuPhat	0..1	Số tự nhiên (T)	0	Phải nộp theo truy thu, xử phạt
SoThueMienGiam	0..1	Số tự nhiên (T)	0	Miễn, giảm
SoXoaNo	0..1	Số tự nhiên (T)	0	Xóa nợ
SoThueDaNop	0..1	Số tự nhiên (T)	0	Đã nộp
SoDuocHoanNopThua	0..1	Số tự nhiên (T)	0	Được hoàn nộp thừa
SoDuocHoanKhauTru	0..1	Số tự nhiên (T)	0	Được hoàn khấu trừ
SoDaHoan	0..1	Số tự nhiên (T)	0	Đã hoàn

2.2.4.1.2.2. KyThue

Cấu trúc mô tả dữ liệu của kỳ thuế

Tên thuộc tính	Số lượng	Cấu trúc (S)/ kiểu (T) dữ liệu tham chiếu	Quy định tại mục	Ý nghĩa
----------------	----------	---	------------------	---------

TuNgay	1	ThoiGian(S)	2.6.1.1	Ngày bắt đầu của kỳ tính thuế phải nộp
DenNgay	1	ThoiGian(S)	2.6.1.1	Ngày kết thúc của kỳ tính thuế phải nộp

2.2.4.2. Thu nhập từ hoạt động sản xuất, kinh doanh

2.2.4.2.1. Cấu trúc dữ liệu

2.2.4.2.1.1. Thông tin chung hộ kinh doanh: HoKinhDoanh

Tên cấu trúc: HoKinhDoanh

Mô tả: Cấu trúc mô tả dữ liệu thông tin chung hộ kinh doanh

Tên thuộc tính	Số lượng	Cấu trúc (S)/ kiểu (T) dữ liệu tham chiếu	Quy định tại mục	Ý nghĩa
CongDan	1	CongDan (S)	2.2.1.1.1.1	Thông tin cơ bản của công dân
ChuTheThanhLa pHKD	1	Chuỗi ký tự (T)	0	Chủ thể thành lập hộ kinh doanh (Cá nhân/ thành viên hộ kinh doanh)
TenHoKDCu	0..1	Chuỗi ký tự (T)	0	Tên hộ kinh doanh cũ
LyDoChamDut	0..1	Chuỗi ký tự (T)	0	Lý do chấm dứt
NganhNgheKDC hinh	1	NganhNgheKD(S)	2.6.1.3	Ngành nghề kinh doanh chính
NganhNgheKDKh ac	0..n	NganhNgheKD(S)	2.6.1.3	Ngành nghề kinh doanh khác
NgayBatDau	1	NgayThangNam(T)	2.6.2.10	Ngày bắt đầu hoạt động
NgayChamDut	1	NgayThangNam(T)	2.6.2.10	Ngày chấm dứt
TenHoKD	0..1	Chuỗi ký tự (T)	0	Tên hộ kinh doanh
TongSoLD	0..1	Chuỗi ký tự (T)	0	Tổng số lao động (dự kiến)
TrangThai	1	Chuỗi ký tự (T)	0	Trạng thái hoạt động
VonKD	1	Chuỗi ký tự (T)	0	Vốn kinh doanh
TruSoHKD	1	ThongTinLienHe (S)	2.6.1.5	Thông tin liên hệ của trụ sở hộ kinh doanh
DiaDiemKDHKD	0..n	DiaDiemKDHKD (S)	2.2.4.2.2.1	Địa điểm kinh doanh của hộ kinh doanh

2.2.4.2.2. Cấu trúc và kiểu dữ liệu tham chiếu

2.2.4.2.2.1. DiaDiemKDHKD

Mô tả cấu trúc dữ liệu của địa điểm kinh doanh của hộ kinh doanh

Tên thuộc tính	Số lượng	Cấu trúc (S)/ kiểu (T) dữ liệu tham chiếu	Quy định tại mục	Ý nghĩa
DiaChiDiaDiemK D	1	DiaChi (S)	2.5.1.1	Địa chỉ địa điểm kinh doanh
NgayBDHoatDon g	0..1	NgayThangNam(T)	2.6.2.10	Ngày bắt đầu hoạt động của địa điểm kinh doanh (nếu có)

QCVN 09:2025/BCA

2.2.4.3. Thu nhập từ tiền lương, tiền công

2.2.4.3.1. Cấu trúc dữ liệu

2.2.4.3.1.1. Lương theo hệ số: LuongNgachBac

Tên cấu trúc: LuongNgachBac

Mô tả: Cấu trúc mô tả dữ liệu lương theo hệ số.

<i>Tên thuộc tính</i>	<i>Số lượng</i>	<i>Cấu trúc (S)/ kiểu (T) dữ liệu tham chiếu</i>	<i>Quy định tại mục</i>	<i>Ý nghĩa</i>
CongDan	1	CongDan (S)	2.2.1.1.1.1	Thông tin cơ bản của công dân
MaSo	1	Chuỗi ký tự (T)	0	Mã số ngạch/chức danh nghề nghiệp
NgayBoNhiem	1	ThoiGian (S)	2.6.1.1	Ngày bổ nhiệm ngạch/ chức danh nghề nghiệp
BacLuong	1	BacLuong (T)	2.2.4.3.2.2	Bậc lương theo vị trí việc làm trong quá trình lương
HeSoLuong	1	Số thập phân (T)	0	Hệ số lương
ThoiGianHuong	1	ThoiGianHuong (S)	2.2.4.3.2.1	Thời gian hưởng lương, phụ cấp
PhanTramHuongLuong	1	Số thập phân (T)	0	Phần trăm hưởng lương trong quá trình lương
PhuCapThamNien	0..1	Số thập phân (T)	0	Phần trăm hưởng phụ cấp thâm niên vượt khung trong quá trình lương
NgayPhuCapThamNien	0..1	ThoiGian (S)	2.6.1.1	Ngày hưởng phụ cấp thâm niên vượt khung trong quá trình lương

2.2.4.3.1.2. Lương theo vị trí làm việc: LuongLamViec

Tên cấu trúc: LuongLamViec

Mô tả: Cấu trúc mô tả dữ liệu lương theo vị trí làm việc của cá nhân.

<i>Tên thuộc tính</i>	<i>Số lượng</i>	<i>Cấu trúc (S)/ kiểu (T) dữ liệu tham chiếu</i>	<i>Quy định tại mục</i>	<i>Ý nghĩa</i>
CongDan	1	CongDan (S)	2.2.1.1.1.1	Thông tin cơ bản của công dân
ViTriViecLam	0..1	Chuỗi ký tự (T)	0	Vị trí việc làm
MaSo	1	Chuỗi ký tự (T)	0	Mã số
BacLuong	1	BacLuong (T)	0	Bậc lương theo vị trí việc làm trong quá trình lương
TienLuong	1	Số tự nhiên (T)	0	Lương theo mức tiền

ThoiGianHuong	1	ThoiGianHuong (S)	2.2.4.3.2.1	Thời gian hưởng lương, phụ cấp
PhanTramHuongLuong	1	Số thập phân (T)	0	Phần trăm hưởng lương trong quá trình lương
PhuCapThamNien	0..1	Số thập phân (T)	0	Phần trăm hưởng phụ cấp thâm niên vượt khung trong quá trình lương
NgayPhuCapThamNien	0..1	ThoiGian (S)	2.6.1.1	Ngày hưởng phụ cấp thâm niên vượt khung trong quá trình lương

2.2.4.3.1.3. Phụ cấp: PhuCap

Tên cấu trúc: PhuCap

Mô tả: Mô tả cấu trúc phụ cấp của cá nhân

Tên thuộc tính	Số lượng	Cấu trúc (S)/ kiểu (T) dữ liệu tham chiếu	Quy định tại mục	Ý nghĩa
CongDan	1	CongDan (S)	2.2.1.1.1.1	Thông tin cơ bản của công dân
PhuCapChucVu	0..1	Số tự nhiên (T)	0	Phụ cấp chức vụ
PhuCapKiemNhiem	0..1	Số tự nhiên (T)	0	Phụ cấp kiêm nhiệm
PhuCapKhac	0..1	Số tự nhiên (T)	0	Phụ cấp khác

2.2.4.3.1.4. Thu nhập chịu thuế từ tiền lương tiền công: ThuNhapChiuThueTLTC

Tên cấu trúc: ThuNhapChiuThueTLTC

Mô tả: Cấu trúc mô tả dữ liệu thu nhập chịu thuế từ tiền lương tiền công của NNT.

Tên thuộc tính	Số lượng	Cấu trúc (S)/ kiểu (T) dữ liệu tham chiếu	Quy định tại mục	Ý nghĩa
CongDan	1	CongDan (S)	2.2.1.1.1.1	Thông tin cơ bản của công dân
TuNgay	1	ThoiGian (S)	2.6.1.1	Kỳ tính thuế
DenNgay	1	ThoiGian (S)	2.6.1.1	Kỳ tính thuế
ThuNhapChiuThue	1	ThuNhapChiuThue (S)	2.2.4.3.2.3	Thu nhập chịu thuế
CacKhoanGiamTru	0..1	CacKhoanGiamTru (S)	2.2.4.3.2.4	Các khoản giảm trừ
ThuNhapTinhThue	1	Số tự nhiên (T)	0	Thu nhập tính thuế

2.2.4.3.2. Cấu trúc dữ liệu và kiểu dữ liệu tham chiếu

2.2.4.3.2.1. ThoiGianHuong

QCVN 09:2025/BCA

Mô tả cấu trúc của thời gian hưởng lương, phụ cấp

<i>Tên thuộc tính</i>	<i>Số lượng</i>	<i>Cấu trúc (S)/ kiểu (T) dữ liệu tham chiếu</i>	<i>Quy định tại mục</i>	<i>Ý nghĩa</i>
TuNgay	1	ThoiGian(S)	2.6.1.1	Thời gian bắt đầu
DenNgay	0..1	ThoiGian(S)	2.6.1.1	Thời gian kết thúc

2.2.4.3.2.2. BacLuong

Mô tả: Kiểu chuỗi ký tự có độ dài là 2 ký tự nhận giá trị bậc lương quy định tại Nghị định số 204/2004/NĐ-CP.

Bảng giá trị danh mục: Tham khảo phụ lục E.1.60

2.2.4.3.2.3. ThuNhapChiuThue

Cấu trúc mô tả dữ liệu thu nhập chịu thuế của cá nhân:

<i>Tên thuộc tính</i>	<i>Số lượng</i>	<i>Cấu trúc (S)/ kiểu (T) dữ liệu tham chiếu</i>	<i>Quy định tại mục</i>	<i>Ý nghĩa</i>
TongTNCTVN	1	Số tự nhiên (T)	0	Tổng thu nhập chịu thuế phát sinh tại Việt Nam
TNCTGiam	0..1	Số tự nhiên (T)	0	Thu nhập chịu thuế phát sinh tại Việt Nam được miễn giảm theo Hiệp định (nếu có)
TongTNCTNuocNgoai	0..1	Số tự nhiên (T)	0	Tổng thu nhập chịu thuế phát sinh ngoài Việt Nam

2.2.4.3.2.4. CacKhoanGiamTru

Cấu trúc mô tả dữ liệu các khoản giảm trừ cho cá nhân:

<i>Tên thuộc tính</i>	<i>Số lượng</i>	<i>Cấu trúc (S)/ kiểu (T) dữ liệu tham chiếu</i>	<i>Quy định tại mục</i>	<i>Ý nghĩa</i>
SoNguoiPhuThuoc	0..1	Số tự nhiên (T)	0	Số người phụ thuộc
TNCTGiamNPT	0..1	Số tự nhiên (T)	0	Thu nhập được giảm trừ cho những người phụ thuộc được giảm trừ
TNCTGiamTuThien	0..1	Số tự nhiên (T)	0	Từ thiện, nhân đạo, khuyến học
TNCTGiamDongBH	0..1	Số tự nhiên (T)	0	Các khoản đóng bảo hiểm được trừ

TNCTGiamDongQuy HuuTri	0..1	Số tự nhiên (T)	0	Khoản đóng quỹ hưu trí tự nguyện được trừ
---------------------------	------	-----------------	---	---

2.2.4.4. Thu nhập khác

2.2.4.4.1. Cấu trúc dữ liệu

2.2.4.4.1.1. Thu nhập khác: ThuNhapKhac

Tên cấu trúc: ThuNhapKhac

Mô tả: Cấu trúc mô tả dữ liệu thu nhập khác của cá nhân.

Tên thuộc tính	Số lượng	Cấu trúc (S)/ kiểu (T) dữ liệu tham chiếu	Quy định tại mục	Ý nghĩa
CongDan	1	CongDan (S)	2.2.1.1.1.1	Thông tin cơ bản của công dân
MaSoThue	1	MaSoThue (T)	2.6.2.21	Mã số thuế cá nhân
KyThue	1	KyThue (S)	2.2.4.1.2.2	Kỳ thuế
CacKhoanThuNhapK hac	0..n	CacKhoanThuNhap Khac (S)	2.2.4.4.2.3	Các khoản thu nhập khác
CoTucLoiTuc	0..n	CoTucLoiTuc (S)	2.2.4.4.2.2	Thông tin chi tiết về các cổ tức, lợi tức nhận được

2.2.4.4.2. Cấu trúc dữ liệu và kiểu dữ liệu tham chiếu

2.2.4.4.2.1. LoaiThuNhap

Mô tả: Kiểu chuỗi ký tự giới hạn 2 ký tự số giá trị trong danh mục loại thu nhập.

Bảng giá trị danh mục: Tham khảo phụ lục E.1.61.

2.2.4.4.2.2. CoTucLoiTuc

Cấu trúc mô tả dữ liệu cổ tức, lợi tức nhận được của cá nhân.

Tên thuộc tính	Số lượng	Cấu trúc (S)/ kiểu (T) dữ liệu tham chiếu	Quy định tại mục	Ý nghĩa
ToChucPhatHanh	1	Chuỗi ký tự (T)	0	Tổ chức phát hành
MaChungKhoan	1	Chuỗi ký tự (T)	0	Mã chứng khoán
MenhGia	1	Số tự nhiên (T)	0	Mệnh giá chứng khoán
SoluongCK	1	Số tự nhiên (T)	0	Số lượng chứng khoán
GiaTriCoTucLoiTuc	1	Số tự nhiên (T)	0	Tổng giá trị cổ tức (hoặc lợi tức được chia theo mệnh giá

QCVN 09:2025/BCA

GiaTriTheoSoSach	1	Số tự nhiên (T)	0	Tổng giá trị theo giá sổ sách kế toán (hoặc theo giá thị trường)
------------------	---	-----------------	---	--

2.2.4.4.2.3. CacKhoanThuNhapKhac

Cấu trúc mô tả dữ liệu về thu nhập từ các loại thu nhập khác như: thu nhập từ đầu tư vốn, chuyển nhượng vốn, bản quyền, nhượng quyền thương mại, trúng thưởng; từ quà tặng, thừa kế không phải là bất động sản;

<i>Tên thuộc tính</i>	<i>Số lượng</i>	<i>Cấu trúc (S)/ kiểu (T) dữ liệu tham chiếu</i>	<i>Quy định tại mục</i>	<i>Ý nghĩa</i>
TenToChucChiTra	1	Chuỗi ký tự (T)	0	Tên Cơ quan, tổ chức chi trả thu nhập cho NNT
LoaiThuNhap	1..n	LoaiThuNhap (T)	2.2.4.4.2.1	Loại thu nhập
DThuThuNhapTinhThuue	1..n	Số tự nhiên (T)	0	Doanh thu hoặc thu nhập

2.2.5. Năng lực và trình độ**2.2.5.1. Đánh giá chuẩn và kỹ năng****2.2.5.1.1. Cấu trúc dữ liệu****2.2.5.1.1.1. Đánh giá chuẩn nghề nghiệp: DanhGiaChuanNgheNghiep**

Tên cấu trúc: DanhGiaChuanNgheNghiep

Mô tả: Cấu trúc mô tả dữ liệu đánh giá chuẩn nghề nghiệp của cá nhân.

<i>Tên thuộc tính</i>	<i>Số lượng</i>	<i>Cấu trúc (S)/ kiểu (T) dữ liệu tham chiếu</i>	<i>Quy định tại mục</i>	<i>Ý nghĩa</i>
CongDan	1	CongDan (S)	2.2.1.1.1.1	Thông tin cơ bản của công dân
LoaiNgheNghiep	1	NgheNghiep(T)	2.6.2.19	Loại nghề nghiệp
CapDanhGia	1	Chuỗi ký tự (T)	0	Cấp đánh giá
NgayDanhGia	1	ThoiGian(S)	2.6.1.1	Ngày đánh giá xếp loại
XepLoaiDanhGia	1	Chuỗi ký tự (T)	0	Xếp loại đánh giá

2.2.5.2. Danh hiệu được phong tặng**2.2.5.2.1. Cấu trúc dữ liệu****2.2.5.2.1.1. Danh hiệu được phong tặng: DanhHieuDuocPhongTang**

Tên cấu trúc: DanhHieuDuocPhongTang

Mô tả: Cấu trúc mô tả dữ liệu danh hiệu được phong tặng của cá nhân

Tên thuộc tính	Số lượng	Cấu trúc (S)/ kiểu (T) dữ liệu tham chiếu	Quy định tại mục	Ý nghĩa
CongDan	1	CongDan (S)	2.2.1.1.1.1	Thông tin cơ bản của công dân
TenDanhHieu	1	Chuỗi ký tự (T)	0	Tên danh hiệu
LinhVuc	1	Chuỗi ký tự (T)	0	Lĩnh vực
CapHang	0..1	CapHang (T)	2.2.5.2.2.1	Cấp hạng
ThanhTich	1	Chuỗi ký tự (T)	0	Thành tích đạt được
QuyetDinhPhongTang	1	QuyetDinh (S)	2.6.1.4	Quyết định phong tặng

2.2.5.2.2. Cấu trúc và kiểu dữ liệu tham chiếu

2.2.5.2.2.1. CapHang

Mô tả: Kiểu chuỗi ký tự, nhận các giá trị theo danh mục cấp hạng.

Bảng giá trị danh mục: Tham khảo phụ lục E.1.62

2.2.5.3. Thông tin khen thưởng, kỷ luật

2.2.5.3.1. Cấu trúc dữ liệu

2.2.5.3.1.1. Khen thưởng: KhenThuong

Tên cấu trúc: KhenThuong

Mô tả: Cấu trúc mô tả dữ liệu khen thưởng của cá nhân

Tên thuộc tính	Số lượng	Cấu trúc (S)/ kiểu (T) dữ liệu tham chiếu	Quy định tại mục	Ý nghĩa
CongDan	1	CongDan (S)	2.2.1.1.1.1	Thông tin cơ bản của công dân
Nam	1	ThoiGian(S)	2.6.1.1	Năm khen thưởng
XepLoaiChuyenMon	0..n	XepLoaiChuyenMon (T)	2.2.5.3.2.4	Xếp loại chuyên môn
XepLoaiThiDua	0..n	XepLoaiThiDua(T)	2.2.5.3.2.5	Xếp loại thi đua
HinhThucKhenThuong	1	HinhThucKhenThuong (T)	2.2.5.3.2.2	Hình thức khen thưởng
CapKhenThuong	0..1	Chuỗi ký tự (T)	0	Cấp khen thưởng
MaLoaiKhenThuong	0..1	LoaiKhenThuong (T)	2.2.5.3.2.1	Mã Loại khen thưởng
ThanhTichKhenThuong	0..1	Chuỗi ký tự (T)	0	Thành tích thi đua, khen thưởng
QuyetDinhKhenThuong	1	QuyetDinh (S)	2.6.1.4	Quyết định khen thưởng
NoiDungKhenThuong	1	Chuỗi ký tự (T)	0	Nội dung khen thưởng

QCVN 09:2025/BCA

2.2.5.3.1.2. Kỷ luật: KyLuat

Tên cấu trúc: KyLuat

Mô tả: Cấu trúc mô tả dữ liệu kỷ luật của cá nhân.

Tên thuộc tính	Số lượng	Cấu trúc (S)/ kiểu (T) dữ liệu tham chiếu	Quy định tại mục	Ý nghĩa
CongDan	1	CongDan (S)	2.2.1.1.1.1	Thông tin cơ bản của công dân
CapKyLuat	1	Chuỗi ký tự (T)	0	Cấp kỷ luật
LyDoKyLuat	1	Chuỗi ký tự (T)	0	Lý do
MaLoaiKyLuat	1	Chuỗi ký tự (T)	0	Mã Loại kỷ luật
HanhViKyLuat	0..1	Chuỗi ký tự (T)	0	Hành vi vi phạm chính
HinhThucKyLuat	0..n	HinhThucKyLuat (T)	2.2.5.3.2.3	Hình thức
QuyetDinhKyLuat	1	QuyetDinh (S)	2.6.1.4	Quyết định khen thưởng
TuNgay	0..1	ThoiGian (S)	2.6.1.1	Năm/tháng hoặc năm/tháng/ngày bắt đầu bị kỷ luật
DenNgay	0..1	ThoiGian (S)	2.6.1.1	Năm/tháng hoặc năm/tháng/ngày kết thúc bị kỷ luật

2.2.5.3.2. Cấu trúc dữ liệu và kiểu dữ liệu tham chiếu

2.2.5.3.2.1. LoaiKhenThuong

Mô tả: Kiểu chuỗi ký tự, nhận các giá trị theo Danh mục loại khen thưởng.

Bảng giá trị danh mục: Tham khảo phụ lục E.1.63.

2.2.5.3.2.2. HinhThucKhenThuong

Mô tả: Kiểu chuỗi ký tự có độ dài là 2 ký tự số nhận giá trị theo danh mục hình thức khen thưởng.

Bảng giá trị danh mục: Tham khảo phụ lục E.1.64.

2.2.5.3.2.3. HinhThucKyLuat

Mô tả: Kiểu chuỗi ký tự có độ dài là 2 ký tự số nhận giá trị mã theo danh mục hình thức kỷ luật.

Bảng giá trị danh mục: Tham khảo phụ lục E.1.65.

2.2.5.3.2.4. XepLoaiChuyenMon

Mô tả: Kiểu chuỗi ký tự có độ dài là 2 ký tự số nhận giá trị theo danh mục xếp loại chuyên môn.

Bảng giá trị danh mục: Tham khảo phụ lục E.1.66.

2.2.5.3.2.5. XepLoaiThiDua

Mô tả: Kiểu chuỗi ký tự, nhận các giá trị theo danh mục thi đua khen thưởng.

Bảng giá trị danh mục: Tham khảo phụ lục E.1.67.

2.2.5.4. Trình độ chung

2.2.5.4.1. Cấu trúc dữ liệu

2.2.5.4.1.1. Trình độ: TrinhDo

Tên cấu trúc: TrinhDo

Mô tả: Cấu trúc mô tả dữ liệu trình độ chung của cá nhân

Tên thuộc tính	Số lượng	Cấu trúc (S)/ kiểu (T) dữ liệu tham chiếu	Quy định tại mục	Ý nghĩa
CongDan	1	CongDan (S)	2.2.1.1.1.1	Thông tin cơ bản của công dân
TrinhDoHV	0..1	TrinhDoHV (T)	2.2.5.4.2.1	Trình độ học vấn
TrinhDoNgoaiNgu	0..1	TrinhDoNgoaiNgu(T)	2.2.5.4.2.2	Trình độ ngoại ngữ
TrinhDoCMKT	0..1	TrinhDoCMKT (T)	2.2.5.4.2.3	Trình độ chuyên môn
TrinhDoKhac	0..1	Chuỗi ký tự (T)	0	Trình độ khác
TrinhDoLLCT	0..1	TrinhDoLLCT(T)	2.2.5.4.2.4	Trình độ lý luận chính trị
TrinhDoQL	0..1	Chuỗi ký tự (T)	0	Trình độ quản lý
TrinhDoTinHoc	0..1	TrinhDoTinHoc(T)	2.2.5.4.2.5	Trình độ ứng dụng CNTT/ Tin học
TrinhDoKyNangNghe	0..1	TrinhDoKNN(T)	2.2.5.4.2.8	Trình độ kỹ năng nghề
CapTrinhDoDayNghi	0..1	Chuỗi ký tự (T)	0	Cấp trình độ giảng dạy nghề
TrinhDoNVSP	0..1	TrinhDoNVSP(T)	2.2.5.4.2.7	Trình độ nghiệp vụ sư phạm dạy nghề
HocHamHocVi	0..1	DMHocHamHocVi(T)	2.2.5.4.2.6	Học hàm, học vị
NamDatHocVi	0..1	ThoiGian (S)	2.6.1.1	Năm đạt học vị

2.2.5.4.2. Cấu trúc dữ liệu và kiểu dữ liệu tham chiếu

2.2.5.4.2.1. TrinhDoHV

Mô tả: Kiểu chuỗi ký tự giới hạn 1 ký tự số theo các giá trị Danh mục trình độ học vấn.

Bảng giá trị danh mục: Tham khảo phụ lục E.1.68.

2.2.5.4.2.2. TrinhDoNgoaiNgu

QCVN 09:2025/BCA

Mô tả: Kiểu chuỗi ký tự, nhận các giá trị theo Danh mục trình độ ngoại ngữ.

Bảng giá trị danh mục: Tham khảo phụ lục E.1.69.

2.2.5.4.2.3. TrìnhDoCMKT

Mô tả: Kiểu chuỗi ký tự giới hạn 1 ký tự số theo các giá trị của Danh mục trình độ chuyên môn kỹ thuật.

Bảng giá trị danh mục: Tham khảo phụ lục E.1.70.

2.2.5.4.2.4. TrìnhDoLLCT

Mô tả: Kiểu chuỗi ký tự, nhận các giá trị theo Danh mục trình độ lý luận chính trị.

Bảng giá trị danh mục: Tham khảo phụ lục E.1.71.

2.2.5.4.2.5. TrìnhDoTinHoc

Mô tả: Kiểu chuỗi ký tự, nhận giá trị theo Danh mục trình độ tin học.

Bảng giá trị danh mục: Tham khảo phụ lục E.1.72.

2.2.5.4.2.6. DMHocHamHocVi

Mô tả: Kiểu chuỗi ký tự, nhận các giá trị theo Danh mục học hàm, học vị.

Bảng giá trị danh mục: Tham khảo phụ lục E.1.73.

2.2.5.4.2.7. TrìnhDoNVSP

Mô tả: Kiểu chuỗi ký tự giới hạn 1 ký tự số theo các giá trị của danh mục trình độ nghiệp vụ sư phạm.

Bảng giá trị danh mục: Tham khảo phụ lục E.1.74.

2.2.5.4.2.8. TrìnhDoKNN

Mô tả: Kiểu chuỗi ký tự giới hạn 1 ký tự số theo các giá trị của danh mục trình độ kỹ năng

nghề.

Bảng giá trị danh mục: Tham khảo phụ lục E.1.75.

2.2.5.5. Văn bằng, chứng chỉ

2.2.5.5.1. Cấu trúc dữ liệu

2.2.5.5.1.1. Văn bằng, chứng chỉ: VanBangChungChi

Tên cấu trúc: VanBangChungChi

Mô tả: Cấu trúc mô tả dữ liệu văn bằng, chứng chỉ của cá nhân.

Tên thuộc tính	Số lượng	Cấu trúc (S)/ kiểu (T) dữ liệu tham chiếu	Quy định tại mục	Ý nghĩa
CongDan	1	CongDan (S)	2.2.1.1.1.1	Thông tin cơ bản của công dân
LoaiVanBangCC	0..1	Chuỗi ký tự (T)	0	Loại văn bằng, chứng chỉ
HangTotNghiep	0..1	Chuỗi ký tự (T)	0	Hạng tốt nghiệp
ChuongTrinhDaoTao	0..1	Chuỗi ký tự (T)	0	Chương trình đào tạo
HinhThucDaoTao	0..1	HinhThucDaoTao (T)	2.6.2.15	Hình thức đào tạo
NuocDaoTao	0..1	QuocGia (T)	QCVN 109:2017/BTT TT	Nước đào tạo
CoSoDaoTao	1	CoSoDaoTao (T)	2.2.5.5.2.2	Cơ sở đào tạo
LoaiTotNghiep	0..1	DMTotNghiep (T)	2.2.5.5.2.1	Loại tốt nghiệp
NganhDaoTao	0..1	NganhDaoTao (T)	2.6.2.14	Ngành đào tạo
TrinhDoDaoTao	0..1	TrinhDoDaoTao (T)	2.6.2.16	Trình độ được đào tạo
ThoiGianBDDaoTao	1	ThoiGian (S)	2.6.1.1	Thời gian bắt đầu đào tạo
ThoiGianKTDaoTao	1	ThoiGian (S)	2.6.1.1	Thời gian kết thúc đào tạo
NamTN	1	Chuỗi ký tự (T)	0	Năm tốt nghiệp
NgayQDHocVi	0..1	Thoigian (S)	2.6.1.1	Ngày ban hành quyết định học vị tiến sĩ/ thạc sĩ
NgayBaoVe	0..1	Thoigian (S)	2.6.1.1	Ngày bảo vệ
NgayCapVanBangCC	1	Thoigian (S)	2.6.1.1	Ngày cấp bằng
SoHieuVanBangCC	1	Chuỗi ký tự(T)	0	Số hiệu văn bằng

QCVN 09:2025/BCA

SoQDCongNhanHocVi	0..1	Chuỗi ký tự (T)	0	Số quyết định công nhận học vị tiến sĩ/ thạc sĩ
TenLuanVan	0..1	Chuỗi ký tự (T)	0	Tên luận văn/luận án
SoQuyếtDinhTN	0..1	Chuỗi ký tự (T)	0	Số quyết định tốt nghiệp
SoVaoSoGoc	1	Chuỗi ký tự (T)	0	Số vào sổ gốc cấp văn bằng
TenDVCapVanBangCC	1	Chuỗi ký tự (T)	0	Tên đơn vị cấp bằng
TenVanBangCC	0..1	Chuỗi ký tự (T)	0	Tên văn bằng

2.2.5.5.2. Cấu trúc dữ liệu và kiểu dữ liệu tham chiếu**2.2.5.5.2.1. DMTotNghiep**

Mô tả: Kiểu chuỗi ký tự, nhận các giá trị theo danh mục loại tốt nghiệp.

Bảng giá trị danh mục: Tham khảo phụ lục E.1.76.

2.2.5.5.2.2. CoSoDaoTao

Mô tả: Kiểu chuỗi ký tự, nhận các giá trị theo danh mục cơ sở đào tạo.

Bảng giá trị danh mục: Tham khảo phụ lục E.1.77.

2.2.6. Giáo dục, nghiên cứu**2.2.6.1. Nghiên cứu và phát triển KHCN****2.2.6.1.1. Cấu trúc dữ liệu**

2.2.6.1.1.1. Công bố khoa học và công nghệ, sáng chế và giải pháp hữu ích:
KhoaHocCNSangCheGP

Tên cấu trúc: KhoaHocCNSangCheGP

Mô tả: Cấu trúc mô tả dữ liệu công bố khoa học và công nghệ, sáng chế và giải pháp hữu ích của cá nhân.

<i>Tên thuộc tính</i>	<i>Số lượng</i>	<i>Cấu trúc /kiểu dữ liệu tham chiếu</i>	<i>Quy định tại mục</i>	<i>Ý nghĩa</i>
CongDan	1	CongDan (S)	2.2.1.1.1.1	Thông tin cơ bản của công dân

LoaiCongBo	1	LoaiCongBo (T)	2.2.6.1.2.1	Loại công bố
TenCongBo	1	Chuỗi ký tự (T)	0	Tên sách chuyên khảo hoặc tên bài báo hoặc bài tham gia kỷ yếu hội nghị, hội thảo được công bố.

2.2.6.1.1.2. Nhiệm vụ khoa học công nghệ: **NhiemVuKHCN**

Tên cấu trúc: **NhiemVuKHCN**

Mô tả: Cấu trúc mô tả dữ liệu nhiệm vụ khoa học công nghệ của cá nhân.

<i>Tên thuộc tính</i>	<i>Số lượng</i>	<i>Cấu trúc (S)/ kiểu (T) dữ liệu tham chiếu</i>	<i>Quy định tại mục</i>	<i>Ý nghĩa</i>
CongDan	1	CongDan (S)	2.2.1.1.1.1	Thông tin cơ bản của công dân
TenNhiemVu	1	Chuỗi ký tự (T)	0	Tên thông tin về các nhiệm vụ khoa học và công nghệ đã chủ trì, tham gia nghiên cứu.
VaiTroThamGia	1	VaiTroThamGia (T)	2.2.6.1.2.2	Vai trò tham gia nhiệm vụ khoa học và công nghệ được gán mã như sau: - Mã CN: Chủ nhiệm - Mã TV: Thành viên chính
ThoiGianBD	1	ThoiGian (S)	2.6.1.1	Năm bắt đầu
ThoiGianKT	0..1	ThoiGian (S)	2.6.1.1	Năm kết thúc

2.2.6.1.1.3. Tham gia hoạt động khoa học công nghệ: **ThamGiaHoatDongKHCN**

Tên cấu trúc: **ThamGiaHoatDongKHCN**

Mô tả: Cấu trúc mô tả dữ liệu tham gia hoạt động khoa học công nghệ của cá nhân

<i>Tên thuộc tính</i>	<i>Số lượng</i>	<i>Cấu trúc(S)/kiểu(T) dữ liệu tham chiếu</i>	<i>Quy định tại mục</i>	<i>Ý nghĩa</i>
CongDan	1	CongDan (S)	2.2.1.1.1.1	Thông tin cơ bản của công dân

MaDDCanBoKHCN	1	Chuỗi ký tự (T)	0	Thông tin về mã định danh điện tử của cán bộ nghiên cứu khoa học và phát triển công nghệ được quy định cụ thể lại khoản 2 Điều 10 của Thông tư số 05/2021/TT-BKHCN.
ChucDanhKHCN	1	Chuỗi ký tự (T)	0	Chức danh khoa học công nghệ
Nam	1	ThoiGian (S)	2.6.1.1	Năm được phong chức danh
LinhVucNghienCuuKHCN	1	LinhVucNghienCuuKHCN (T)	2.2.6.1.2.3	Lĩnh vực nghiên cứu khoa học công nghệ

2.2.6.1.2. Cấu trúc dữ liệu và kiểu dữ liệu tham chiếu

2.2.6.1.2.1. LoaiCongBo

Mô tả: Kiểu chuỗi ký, nhận các giá trị theo danh mục loại công bố.

Bảng giá trị danh mục: Tham khảo phụ lục E.1.78.

2.2.6.1.2.2. VaiTroThamGia

Mô tả: Kiểu chuỗi ký tự, nhận các giá trị theo danh mục vai trò tham gia nghiên cứu khoa học.

Bảng giá trị danh mục: Tham khảo phụ lục E.1.79.

2.2.6.1.2.3. LinhVucNghienCuuKHCN

Mô tả: Kiểu chuỗi ký tự, nhận các giá trị theo danh mục lĩnh vực nghiên cứu khoa học

công nghệ.

Bảng giá trị danh mục: Tham khảo phụ lục E.1.80.

2.2.6.2. Thông tin về giáo dục, đào tạo

2.2.6.2.1. Cấu trúc dữ liệu

2.2.6.2.1.1. Thông tin học tập từ mầm non đến THPT: ThôngTinHocTapPT

Tên cấu trúc: ThôngTinHocTapPT

Mô tả: Cấu trúc mô tả thông tin học tập từ mầm non đến THPT và cả Giáo dục thường xuyên của cá nhân.

Tên thuộc tính	Số lượng	Cấu trúc (S)/ kiểu (T) dữ liệu tham chiếu	Quy định tại mục	Ý nghĩa
CongDan	1	CongDan (S)	2.2.1.1.1.1	Thông tin cơ bản của công dân
MaTruong	1	Chuỗi ký tự (T)	0	Mã trường
MaKhoi	1	DMKhoi (T)	2.2.6.2.2.5	Mã khối
MaLop	1	Chuỗi ký tự (T)	0	Mã lớp
MaHocSinh	1	Chuỗi ký tự (T)	0	Mã học sinh
MaTrangThaiHienTai	1	DMTrangThaiHocSinh (T)	2.2.6.2.2.8	Trạng thái hiện tại
MaLyDoThoiHoc	0..1	DMLyDoThoiHoc (T)	2.2.6.2.2.6	Lý do thôi học
CoDoiVien	1	Kiểu nhị phân (T)	0	Là đội viên
CoDoanVien	1	Kiểu nhị phân (T)	0	Là đoàn viên
CoHocSinhTiengDanToc	1	Kiểu nhị phân (T)	0	Học sinh tiếng dân tộc
CoHoc2Buo	1	Kiểu nhị phân (T)	0	Học 2 buổi và áp dụng với cấp Mầm non
CoHocSongNgu	1	Kiểu nhị phân (T)	0	Học song ngữ
CoKyNangSong	1	Kiểu nhị phân (T)	0	Kỹ năng sống
CoHocSinhBanTruDanNuoi	1	Kiểu nhị phân (T)	0	Học sinh bán trú dân nuôi
CoHocSinhNoiTruDanNuoi	1	Kiểu nhị phân (T)	0	Học sinh nội trú dân nuôi
CoHocSinhLopBanTru	1	Kiểu nhị phân (T)	0	Học sinh lớp bán trú
CoKhuyetTatKhongDanhGia	1	Kiểu nhị phân (T)	0	Khuyết tật không đánh giá
CoHocSinhPTDanTocBanTru	1	Kiểu nhị phân (T)	0	Học sinh phổ thông dân tộc bán trú

QCVN 09:2025/BCA

CoNhuCauHoTroNgoaiNgu	1	Kiểu nhị phân (T)	0	Nhu cầu hỗ trợ ngoại ngữ
CoTangCuongTiengViet	1	Kiểu nhị phân (T)	0	Tăng cường tiếng Việt
CoHocSinhDanTocTroGiang	1	Kiểu nhị phân (T)	0	Học sinh dân tộc trẻ giảng
MaDienChinhSach	0..1	DMDienChinhSach (T)	2.2.6.2.2.10	Diện chính sách
CoLuuBanNamTruoc	1	Kiểu nhị phân (T)	0	Lưu ban năm trước
MaHinhThucHocTap	0..1	DMHinhThucHocTap (T)	2.2.6.2.2.4	Mã hình thức học tập
CoHocLopMG5T	1	Kiểu nhị phân (T)	0	Học mẫu giáo 5 tuổi
CoHocCTGDCuaBo	1	Kiểu nhị phân (T)	0	Học chương trình giáo dục của bộ
MaHocBanTru	0..1	DMHocBanTru (T)	2.2.6.2.2.16	Mã học bán trú
MaSoBuoihocTrenTuan	0..1	DMSoBuoihocTrenTuan (T)	2.2.6.2.2.7	Số buổi học/ tuần và áp dụng với cấp Tiểu học, Trung học cơ sở, Trung học phổ thông
CapNhatKhenThuong	0..1	Chuỗi ký tự (T)	0	Có cập nhật khen thưởng

2.2.6.2.1.2. Thông tin học sinh, sinh viên, học viên trong các cơ sở giáo dục nghề nghiệp: GiaoDucNgheNghiep

Tên cấu trúc: GiaoDucNgheNghiep

Mô tả: Cấu trúc mô tả dữ liệu của thông tin học sinh, sinh viên, học sinh trong các cơ sở giáo dục nghề nghiệp.

<i>Tên thuộc tính</i>	<i>Số lượng</i>	<i>Cấu trúc (S)/ kiểu (T) dữ liệu tham chiếu</i>	<i>Quy định tại mục</i>	<i>Ý nghĩa</i>
CongDan	1	CongDan (S)	2.2.1.1.1.1	Thông tin cơ bản của công dân
MaCoSoGDNN	1	Chuỗi ký tự (T)	0	Mã cơ sở giáo dục nghề nghiệp
TenCoSoGDNN	1	Chuỗi ký tự (T)	0	Tên cơ sở giáo dục nghề nghiệp
SoTheHSSV	1	Chuỗi ký tự (T)	0	Số thẻ học viên
ThoiDiemCapThe	1	ThoiGian (S)	2.6.1.1	Thời điểm cấp thẻ
HinhThucDT	1	HinhThucDaoTaoGDNN (T)	2.2.6.2.2.12	Hình thức đào tạo
TrinhDoDT	1	TrinhDoDaoTaoGDNN (T)	2.2.6.2.2.13	Trình độ đào tạo

NganhDaoTao	1	NganhDaoTao (T)	2.6.2.14	Mã ngành đào tạo
MaLinhVucDT	1	Chuỗi ký tự (T)	0	Mã lĩnh vực đào tạo
MaNhom NganhDT	1	Chuỗi ký tự (T)	0	Mã nhóm ngành, nghề đào tạo GDNN (Cấp III)
MaTen NganhDT	1	Chuỗi ký tự (T)	0	Mã tên ngành, nghề đào tạo GDNN (Cấp IV)
PhuongThucDaoTao	1	Chuỗi ký tự (T)	0	Phương thức đào tạo
DiemXepLoaiTN	0..1	Chuỗi ký tự (T)	0	Điểm xếp loại tốt nghiệp
ThoiGianTN	0..1	Số thập phân (T)	0	Thời gian tốt nghiệp
ThoiGianDaoTao	1	Số thập phân (T)	0	Thời gian đào tạo (tháng)
TinhTrang	1	Chuỗi ký tự (T)	0	Tình trạng học viên: tuyển mới, tốt nghiệp
DoiTuongChinhSach	0..1	Chuỗi ký tự (T)	0	Đối tượng chính sách
DoiTuongUuTien	0..1	Chuỗi ký tự (T)	0	Đối tượng ưu tiên

2.2.6.2.1.3. Kết quả học tập từ mầm non đến THPT: KetQuaHocTapPT

Tên cấu trúc: KetQuaHocTapPT

Mô tả: Cấu trúc mô tả dữ liệu kết quả học tập từ mầm non đến THPT và cả Giáo dục thường xuyên.

<i>Tên thuộc tính</i>	<i>Số lượng</i>	<i>Cấu trúc (S)/ kiểu (T) dữ liệu tham chiếu</i>	<i>Quy định tại mục</i>	<i>Ý nghĩa</i>
CongDan	1	CongDan (S)	2.2.1.1.1.1	Thông tin cơ bản của công dân
MaTruong	1	Chuỗi ký tự (T)	0	Mã trường
MaKhoi	1	DMKhoi (T)	2.2.6.2.2.5	Mã khối
MaLop	1	Chuỗi ký tự (T)	0	Mã lớp
MaHocSinh	1	Chuỗi ký tự (T)	0	Mã học sinh
HocKy	1	Chuỗi ký tự (T)	0	Học kỳ
DiemTongKet	1	Chuỗi ký tự (T)	0	Điểm tổng kết
KetQuaHocTapCN	1	DMKetQuaHocTap (T)	2.2.6.2.2.3	Kết quả học tập
DGKetQuaRenLuyen CN	1	DMKetQuaRenLuyen (T)	2.2.6.2.2.2	Kết quả rèn luyện
MaDanHieu	0..1	DMDanhHieu (T)	2.2.6.2.2.1	Mã danh hiệu
SoNgayNghỉ	0..1	Chuỗi ký tự (T)	0	Số ngày nghỉ

QCVN 09:2025/BCA

NhanXet	1	Chuỗi ký tự (T)	0	Nhận xét
KhenThuong	0..n	Chuỗi ký tự (T)	0	Khen thưởng học sinh
KyLuot	0..n	Chuỗi ký tự (T)	0	Kỷ luật học sinh
CoLenLop	1	Kiểu nhị phân (T)	0	Được lên lớp
CoRenLuyenLai	1	Kiểu nhị phân (T)	0	Rèn luyện lại
DiemMon	1	DiemMon (S)	2.2.6.2.2.15	Danh sách điểm môn
CoDuXetTotNghiep	1	Kiểu nhị phân (T)	0	Được dự xét tốt nghiệp
CoThiSinhTuDo	1	Kiểu nhị phân (T)	0	Là thí sinh tự do
CoLoaiTotNghiep	1	Kiểu nhị phân (T)	0	Loại tốt nghiệp
MaLoaiTotNghiep	0..1	DMTotNghiep (T)	2.2.5.5.2.1	Mã loại tốt nghiệp
CoTotNghiep	1	Kiểu nhị phân (T)	0	Tốt nghiệp
CoMien	0..1	Kiểu nhị phân (T)	0	Miễn thi
CoDacCach	1	Kiểu nhị phân (T)	0	Đặc cách
CoHoanThanhChuongTrinh	1	Kiểu nhị phân (T)	0	Hoàn thành chương trình (Dùng cho Mầm non hoặc cấp (Tiểu học)

2.2.6.2.1.4. Quá trình học tập, nghiên cứu của sinh viên, học viên: QuaTrinhHocTapDH

Tên cấu trúc: QuaTrinhHocTapDH

Mô tả: Cấu trúc mô tả dữ liệu về quá trình học tập nghiên cứu của sinh viên, học viên.

<i>Tên thuộc tính</i>	<i>Số lượng</i>	<i>Cấu trúc (S)/ kiểu (T) dữ liệu tham chiếu</i>	<i>Quy định tại mục</i>	<i>Ý nghĩa</i>
CongDan	1	CongDan (S)	2.2.1.1.1.1	Thông tin cơ bản của công dân
CoSoDaoTao	1	CoSoDaoTao (T)	2.2.5.5.2.2	Đơn vị (Cơ sở đào tạo)
DoiTuongDauVao	1	Chuỗi ký tự (T)	0	Đối tượng đầu vào: Đối với đại học: Cử tuyển, Tốt nghiệp THPT, Tốt nghiệp trung cấp, Tốt nghiệp cao đẳng, Tốt nghiệp đại học; Đối với thạc sĩ: Tốt nghiệp THPT, đại học; Đối với nghiên cứu sinh: Cử nhân, Specialist, thạc sĩ

ChuongTrinhDaoTao	0..1	Chuỗi ký tự(T)	0	Mã Chương trình đào tạo
MaHinhThucDaoTao	0..1	HinhThucDaoTao (T)	2.6.2.15	Mã Hình thức đào tạo
MaNganh	0..1	NganhDaoTao (T)	2.6.2.14	Mã ngành đào tạo
Khoa	1	Chuỗi ký tự (T)	0	Khoa
KhoaHoc	1	Chuỗi ký tự (T)	0	Khóa học
LopSinhHoat	1	Chuỗi ký tự (T)	0	Lớp sinh hoạt/Lớp niên chế
MaHocVien	0..1	Chuỗi ký tự (T)	0	Mã học viên
BangTotNghiepLienThong	0..1	Chuỗi ký tự (T)	0	Bảng tốt nghiệp liên thông
KetQuaTuyenSinh	1	Chuỗi ký tự (T)	0	Kết quả tuyển sinh
MaTrangThai	0..1	DMTrangThaiHocVien (T)	2.2.6.2.2.9	Mã Trạng thái học
NgayChuyenTrangThai	0..1	ThoiGian (S)	2.6.1.1	Ngày chuyển trạng thái
QuyếtDinhNhapHoc	0..1	QuyếtDinh (S)	2.6.1.4	Quyết định nhập học
TenLuanAn	0..1	Chuỗi ký tự(T)	0	Tên luận văn/luận án
QuyếtDinhTotNghiep	0..1	QuyếtDinh (S)	2.6.1.4	Quyết định tốt nghiệp
QuyếtDinhHocVi	0..1	QuyếtDinh (S)	2.6.1.4	Quyết định công nhận học vị tiến sĩ/ thạc sĩ

2.2.6.2.1.5. Thông tin hỗ trợ học tập: HoTroHocTap

Tên cấu trúc: HoTroHocTap

Mô tả: Cấu trúc mô tả dữ liệu về thông tin hỗ trợ học tập cho cá nhân.

Tên thuộc tính	Số lượng	Cấu trúc (S)/ kiểu (T) dữ liệu tham chiếu	Quy định tại mục	Ý nghĩa
CongDan	1	CongDan (S)	2.2.1.1.1.1	Thông tin cơ bản của công dân
CoCapGao	1	Kiểu nhị phân (T)	0	Cấp gạo
CoCapTienHangThang	1	Kiểu nhị phân (T)	0	Cấp tiền hàng tháng
MaDienChinhSach	0..1	DMDienChinhSach (T)	2.2.6.2.2.10	Diện chính sách
CoGiamHocPhi	1	Kiểu nhị phân (T)	0	Giảm học phí
CoHoTroAnTrua	1	Kiểu nhị phân (T)	0	Hỗ trợ ăn trưa
CoHoTroChiPhiHocTap	1	Kiểu nhị phân (T)	0	Hỗ trợ chi phí học tập
CoHoTroNhaO	1	Kiểu nhị phân (T)	0	Hỗ trợ nhà ở

QCVN 09:2025/BCA

CoMienHocPhi	1	Kiểu nhị phân (T)	0	Miễn học phí
MaVungKhoKhan	0..1	DMVungKhoKhan (T)	2.2.6.2.2.11	Vùng khó khăn
ThoiGianHuongBD	1	ThoiGian (S)	2.6.1.1	Thời gian bắt đầu hưởng hỗ trợ
ThoiGianHuongKT	0..1	ThoiGian (S)	2.6.1.1	Thời gian kết thúc hưởng hỗ trợ

2.2.6.2.1.6. Thông tin văn bằng giáo dục nghề nghiệp: VanBangGDNN

Tên cấu trúc: VanBangGDNN

Mô tả: Cấu trúc mô tả dữ liệu về thông tin văn bằng, chứng chỉ của các cơ sở giáo dục nghề nghiệp.

<i>Tên thuộc tính</i>	<i>Số lượng</i>	<i>Cấu trúc (S)/ kiểu (T) dữ liệu tham chiếu</i>	<i>Quy định tại mục</i>	<i>Ý nghĩa</i>
CongDan	1	CongDan (S)	2.2.1.1.1.1	Thông tin cơ bản của công dân
NamTN	1	Nam (T)	2.6.2.11	Năm tốt nghiệp
XepLoaiTN	1	Chuỗi ký tự (T)	0	Xếp loại tốt nghiệp
SoQDCongNhanTN	0..1	Chuỗi ký tự (T)	0	Số quyết định công nhận tốt nghiệp
NgayQDCongNhanTN	0..1	ThoiGian (S)	2.6.1.1	Ngày tháng năm của quyết định công nhận tốt nghiệp
NgayCapBangTN	0..1	ThoiGian (S)	2.6.1.1	Ngày tháng năm cấp bằng tốt nghiệp
SoHieuBangTN	1	Chuỗi ký tự (T)	0	Số hiệu bằng tốt nghiệp
SoVaoSoGoc	1	Chuỗi ký tự (T)	0	Số vào sổ gốc cấp bằng tốt nghiệp
TenCSDTGDNN	1	Chuỗi ký tự (T)	0	Tên cơ sở đào tạo lúc cấp văn bằng tốt nghiệp

2.2.6.2.1.7. Thông tin đạt giải kỳ thi học sinh giỏi: HocSinhGioiPT

Tên cấu trúc: HocSinhGioiPT

Mô tả: Cấu trúc mô tả dữ liệu về thông tin đạt giải kỳ thi học sinh giỏi của học sinh.

<i>Tên thuộc tính</i>	<i>Số lượng</i>	<i>Cấu trúc (S)/ kiểu (T) dữ liệu tham chiếu</i>	<i>Quy định tại mục</i>	<i>Ý nghĩa</i>
-----------------------	-----------------	--	-------------------------	----------------

CongDan	1	CongDan (S)	2.2.1.1.1.1	Thông tin cơ bản của công dân
HangGiai	1	HangGiaiHSG (T)	2.2.6.2.2.17	Danh mục hạng giải
MonThi	1	Chuỗi ký tự (T)	0	Môn thi
CapThi	1	CapThiHSG (T)	2.2.6.2.2.18	Danh mục cấp thi
Lop	1	Chuỗi ký tự (T)	0	Lớp 1-12
Nam	1	Nam (T)	2.6.2.11	Năm đạt giải
NoiThi	1	Chuỗi ký tự (T)	0	Tên địa phương nơi học sinh thi học sinh giỏi

2.2.6.2.2. Cấu trúc dữ liệu và kiểu dữ liệu tham chiếu

2.2.6.2.2.1. DMDanhHieu

Mô tả: Kiểu chuỗi ký tự, nhận các giá trị theo danh mục danh hiệu.

Bảng giá trị danh mục: Tham khảo phụ lục E.1.81.

2.2.6.2.2.2. DMKetQuaRenLuyen

Mô tả: Kiểu chuỗi ký tự, nhận các giá trị theo danh mục kết quả rèn luyện.

Bảng giá trị danh mục: Tham khảo phụ lục E.1.82.

2.2.6.2.2.3. DMKetQuaHocTap

Mô tả: Kiểu chuỗi ký tự, nhận các giá trị theo danh mục kết quả học tập.

Bảng giá trị danh mục: Tham khảo phụ lục E.1.83.

2.2.6.2.2.4. DMHinhThucHocTap

Mô tả: Kiểu chuỗi ký tự, nhận các giá trị theo danh mục hình thức học tập.

Bảng giá trị danh mục: Tham khảo phụ lục E.1.84.

2.2.6.2.2.5. DMKhoi

QCVN 09:2025/BCA

Mô tả: Kiểu chuỗi ký tự, nhận các giá trị theo danh mục khối.

Bảng giá trị danh mục: Tham khảo phụ lục E.1.85.

2.2.6.2.2.6. DMLyDoThoiHoc

Mô tả: Kiểu chuỗi ký tự, nhận các giá trị theo danh mục lý do thôi học.

Bảng giá trị danh mục: Tham khảo phụ lục E.1.86.

2.2.6.2.2.7. DMSoBuoiHocTrenTuan

Mô tả: Kiểu chuỗi ký, nhận các giá trị theo danh mục số buổi học trên tuần.

Bảng giá trị danh mục: Tham khảo phụ lục E.1.87.

2.2.6.2.2.8. DMTrangThaiHocSinh

Mô tả: Kiểu chuỗi ký, nhận các giá trị theo danh mục trạng thái học sinh.

Bảng giá trị danh mục: Tham khảo phụ lục E.1.88.

2.2.6.2.2.9. DMTrangThaiHocVien

Mô tả: Kiểu chuỗi ký, nhận các giá trị theo danh mục trạng thái học viên.

Bảng giá trị danh mục: Tham khảo phụ lục E.1.89.

2.2.6.2.2.10. DMDienChinhSach

Mô tả: Kiểu chuỗi ký, nhận các giá trị theo danh mục diện chính sách.

Bảng giá trị danh mục: Tham khảo phụ lục E.1.90.

2.2.6.2.2.11. DMVungKhoKhan

Mô tả: Kiểu chuỗi ký, nhận các giá trị theo danh mục vùng khó khăn.

Bảng giá trị danh mục: Tham khảo phụ lục E.1.91.

2.2.6.2.2.12. HinhThucDaoTaoGDNN

Mô tả: Kiểu chuỗi ký tự, nhận các giá trị theo danh mục hình thức đào tạo giáo dục nghề nghiệp.

Bảng giá trị danh mục: Tham khảo phụ lục E.1.92.

2.2.6.2.2.13. TrinhDoDaoTaoGDNN

Mô tả: Kiểu chuỗi ký tự, nhận các giá trị theo danh mục trình độ đào tạo giáo dục nghề nghiệp.

Bảng giá trị danh mục: Tham khảo phụ lục E.1.93.

2.2.6.2.2.14. DMMonHoc

Mô tả: Kiểu chuỗi ký tự, nhận các giá trị theo danh mục môn học

Bảng giá trị danh mục: Tham khảo phụ lục E.1.94.

2.2.6.2.2.15. DiemMon

Mô tả cấu trúc điểm môn học

<i>Tên thuộc tính</i>	<i>Số lượng</i>	<i>Cấu trúc (S)/ kiểu (T) dữ liệu tham chiếu</i>	<i>Quy định tại mục</i>	<i>Ý nghĩa</i>
MaMonHoc	1	DMMonHoc (T)	2.2.6.2.2.14	Mã môn học
Diem	1	Số thập phân (T)	0	Điểm

2.2.6.2.2.16. DMHocBanTru

Mô tả: Kiểu chuỗi ký tự, nhận các giá trị theo danh mục học bán trú.

Bảng giá trị danh mục: Tham khảo phụ lục E.1.95

2.2.6.2.2.17. HangGiaiHSG

QCVN 09:2025/BCA

Mô tả: Kiểu chuỗi ký tự, nhận các giá trị theo danh mục hạng giải học sinh giỏi.

Bảng giá trị danh mục: Tham khảo phụ lục E.1.96

2.2.6.2.2.18. CapThiHSG

Mô tả: Kiểu chuỗi ký tự, nhận các giá trị theo danh mục cấp thi học sinh giỏi.

Bảng giá trị danh mục: Tham khảo phụ lục E.1.97

2.2.7. Y tế và sức khỏe

2.2.7.1. Thông tin khám chữa bệnh

2.2.7.1.1. Cấu trúc dữ liệu

2.2.7.1.1.1. Thông tin tổng hợp khám, chữa bệnh: HoSoKCB

Tên cấu trúc: HoSoKCB

Mô tả: Cấu trúc mô tả dữ liệu tổng hợp khám, chữa bệnh của bệnh nhân.

<i>Tên thuộc tính</i>	<i>Số lượng</i>	<i>Cấu trúc (S)/ kiểu (T) dữ liệu tham chiếu</i>	<i>Quy định tại mục</i>	<i>Ý nghĩa</i>
CongDan	1	CongDan (S)	2.2.1.1.1.1	Thông tin cơ bản của người bệnh
MaLK	1	Chuỗi ký tự (T)	0	Mã đợt điều trị
MaBN	1	Chuỗi ký tự (T)	0	Mã bệnh nhân
LyDoKCB	1	Chuỗi ký tự (T)	0	Lý do khám chữa bệnh
LyDoVaoNoiTru	0..1	Chuỗi ký tự (T)	0	Lý do vào nội trú
MaLyDoVaoNoiTru	0..1	LyDoVaoNoiTru (T)	2.2.7.1.2.2	Danh mục mã lý do vào điều trị nội trú
ChanDoanVao	1	Chuỗi ký tự (T)	0	Chẩn đoán sơ bộ của cơ sở KBCB ở thời điểm tiếp nhận người bệnh
ChanDoanRV	1	Chuỗi ký tự (T)	0	Chẩn đoán ra viện
MaBenhChinh	1	MaBenh (T)	2.2.7.1.2.8	Danh mục mã bệnh (Mã bệnh chính theo mã ICD-10 do Bộ trưởng Bộ Y tế ban hành)

MaBenhKT	0..n	MaBenh (T)	2.2.7.1.2.8	Danh mục mã bệnh (Mã bệnh chính theo mã ICD-10 do Bộ trưởng Bộ Y tế ban hành)
MaBenhYHCT	0..n	MaBenhYHCT (T)	2.2.7.1.2.9	Danh mục mã bệnh y học cổ truyền
MaPTTTQT	0..n	MaPTTT (T)	2.2.7.1.2.18	Danh mục mã phẫu thuật, thủ thuật quốc tế ICD-9 CM
MaDoiTuongKCB	1	MaDoiTuongKCB (T)	2.2.7.1.2.10	Danh mục mã đối tượng khám chữa bệnh
MaNoiDi	0..1	MaCSKCB (T)	2.6.2.20	Mã cơ sở khám chữa bệnh nơi chuyển người bệnh
MaNoiDen	0..1	MaCSKCB (T)	2.6.2.20	Mã cơ sở khám chữa bệnh nơi chuyển người bệnh đến
MaTaiNan	0..1	MaTaiNan (T)	2.2.7.1.2.11	Danh mục mã tai nạn thương tích
NgayVao	1	Ngày, giờ (T)	2.6.2.17	Thời điểm người bệnh đến khám chữa bệnh
NgayVaoNoiTru	0..1	Ngày, giờ (T)	2.6.2.17	Ngày giờ vào viện
NgayRa	0..1	Ngày, giờ (T)	2.6.2.17	Ngày giờ ra viện
GiayChuyenTuyen	0..1	Chuỗi ký tự (T)	0	Số giấy chuyển tuyến của cơ sở khám chữa bệnh/Số giấy chuyển cơ sở khám chữa bệnh nơi chuyển người bệnh đi (trong trường hợp người bệnh có giấy chuyển tuyến) hoặc số giấy hẹn khám lại (nếu có)
SoNgayDieuTri	1	Số tự nhiên (T)	0	Số ngày điều trị

PPDieuTri	1	Chuỗi ký tự (T)	0	Phương pháp điều trị cho người bệnh
KetQuaDieuTri	1	KetQuaDieuTri (T)	2.2.7.1.2.2	Mã kết quả điều trị
MaLoaiRaVien	0..1	MaLoaiRaVien (T)	2.2.7.1.2.4	Mã loại ra viện
GhiChu	0..1	Chuỗi ký tự (T)	0	Lời dặn của bác sĩ hoặc nhân viên y tế sau khi kết thúc đợt khám chữa bệnh
NgayTToan	0..1	Ngày, giờ (T)	2.6.2.17	Thời điểm người bệnh thanh toán chi phí khám chữa bệnh
MaLoaiKCB	1	MaLoaiKCB (T)	2.2.7.1.2.7	Mã hình thức khám chữa bệnh
MaKhoa	1..n	MaKhoa (T)	2.2.7.1.2.12	Mã khoa nơi người bệnh điều trị
MaCSKCB	1	MaCSKCB (T)	2.6.2.20	Mã cơ sở khám chữa bệnh nơi người bệnh đến khám, điều trị
MaKhuVuc	0..1	Chuỗi ký tự (T)	0	Mã nơi sinh sống của người bệnh ghi trên thẻ BHYT (K1 hoặc K2 hoặc K3)
CanNang	0..1	Chuỗi ký tự (T)	0	Cân nặng của người bệnh
CanNangCon	0..1	Chuỗi ký tự (T)	0	Cân nặng của con mới sinh (ghi trong trường hợp sinh con)
NgayTaiKham	0..n	ThoiGian (S)	2.6.1.1	Ngày tái khám
MaHSBA	1	Chuỗi ký tự (T)	0	Mã số hồ sơ bệnh án hoặc số phiếu khám ngoại trú của người bệnh do cơ sở khám chữa bệnh quy định.
Thuoc	0..n	Thuoc (S)	2.2.7.1.1.2	Thông tin về thuốc của người bệnh
DichVuVatTuYT	0..n	DichVuVatTuYT (S)	2.2.7.1.1.3	Dịch vụ vật tư y tế

DichVuCanLamSang	0..n	DichVuCanLamSang (S)	2.2.7.1.1.4	Chi tiết dịch vụ cận lâm sàng
DienBienLamSang	0..n	DienBienLamSang (S)	2.2.7.1.1.5	Diễn biến lâm sàng
NguoiNhiemHIV	0..n	NguoiNhiemHIV (S)	2.2.7.1.1.6	Hồ sơ bệnh án chăm sóc và điều trị HIV/AIDS
DieuTriLao	0..n	DieuTriLao (S)	2.2.7.1.1.7	Điều trị bệnh lao
GiayChungSinh	0..n	GiayChungSinh (S)	2.2.7.1.1.8	Thông tin giấy chứng sinh

2.2.7.1.1.2. Thuốc: Thuoc

Tên cấu trúc: Thuoc

Mô tả: Cấu trúc mô tả dữ liệu về thuốc của người bệnh trong đợt điều trị.

<i>Tên thuộc tính</i>	<i>Số lượng</i>	<i>Cấu trúc (S)/ kiểu (T) dữ liệu tham chiếu</i>	<i>Quy định tại mục</i>	<i>Ý nghĩa</i>
MaThuoc	1	MaThuoc (T)	2.2.7.1.2.17	Mã hoạt chất theo quy định tại Bộ mã danh mục dùng chung do Bộ Y tế ban hành
MaPPCheBien	1..n	MaPPCheBien (T)	2.2.7.1.2.20	Danh mục mã phương pháp chế biến vị thuốc cổ truyền
MaCSKCBThuoc	1	MaCSKCB (T)	2.6.2.20	Mã cơ sở khám chữa bệnh cấp thuốc
MaNhomChiPhi	1	MaNhomChiPhi (T)	2.2.7.1.2.21	Danh mục mã nhóm theo chi phí
TenThuoc	1	Chuỗi ký tự (T)	0	Tên thuốc
DonViTinh	1	Chuỗi ký tự (T)	0	Đơn vị tính của thuốc
HamLuong	1	Chuỗi ký tự (T)	0	Hàm lượng của thuốc
DuongDung	1	Chuỗi ký tự (T)	0	Đường dùng của thuốc
DangBaoChe	1	Chuỗi ký tự (T)	0	Dạng bào chế của thuốc
LieuDung	1	Chuỗi ký tự (T)	0	Liều dùng thuốc cho người bệnh

CachDung	1	Chuỗi ký tự (T)	0	Lời dặn của thầy thuốc trên đơn thuốc hoặc y lệnh
SoDangKy	1	Chuỗi ký tự (T)	0	Số đăng ký lưu hành thuốc
ThongTinThau	1	Chuỗi ký tự (T)	0	Thông tin thầu của thuốc
SoLuong	1	Số thập phân (T)	0	Số lượng thuốc thực tế sử dụng cho người bệnh
MaKhoa	1	MaKhoa (T)	2.2.7.1.2.12	Mã khoa nơi người bệnh được chỉ định sử dụng thuốc
MaBacSi	1	Chuỗi ký tự (T)	0	Mã bác sĩ khám, chỉ định thuốc
MaDichVu	0..n	Chuỗi ký tự (T)	0	Mã dịch vụ kỹ thuật hoặc mã dịch vụ khám bệnh thực hiện đối với người bệnh
NgayYLenh	1	Ngày, giờ (T)	2.6.2.17	Thời điểm ra y lệnh thuốc
NgayTHYLenh	0..1	Ngày, giờ (T)	2.6.2.17	Thời điểm thực hiện y lệnh thuốc trong trường hợp thuốc được sử dụng tại cơ sở khám bệnh chữa bệnh
VetThuongTP	0..1	Số tự nhiên (T)	0	Mã của vết thương tái phát

2.2.7.1.1.3. Dịch vụ vật tư y tế: DichVuVatTuYT

Tên cấu trúc: DichVuVatTuYT

Mô tả: Cấu trúc mô tả dữ liệu dịch vụ vật tư y tế của người bệnh trong đợt điều trị

<i>Tên thuộc tính</i>	<i>Số lượng</i>	<i>Cấu trúc (S)/ kiểu (T) dữ liệu tham chiếu</i>	<i>Quy định tại mục</i>	<i>Ý nghĩa</i>
MaDichVu	1	Chuỗi ký tự (T)	0	Mã dịch vụ kỹ thuật hoặc mã tiền khám hoặc mã tiền giường bệnh

MaPTTTQT	0..n	MaPTTT (T)	2.2.7.1.2.18	Danh mục mã phẫu thuật, thủ thuật quốc tế ICD-9 CM
MaVatTu	1	Chuỗi ký tự (T)	0	Mã nhóm vật tư y tế
MaNhomChiPhi	1	MaNhomChiPhi (T)	2.2.7.1.2.21	Danh mục mã nhóm theo chi phí
GoiVTYT	1	Chuỗi ký tự (T)	0	Mã gói VTYT trong một lần sử dụng dịch vụ kỹ thuật (lần thứ nhất ghi G1, lần thứ hai ghi G2,...).
TenVatTu	1	Chuỗi ký tự (T)	0	Tên nhóm vật tư y tế
MaLoaiXangDau	0..1	Chuỗi ký tự (T)	0	Mã loại xăng, dầu để tính chi phí vận chuyển người bệnh
DonViTinh	0..1	Chuỗi ký tự (T)	0	Đơn vị tính của vật tư y tế hoặc dịch vụ kỹ thuật đề nghị thanh toán
SoLuong	1	Số thập phân (T)	0	Số lượng ngày giường bệnh, công khám, dịch vụ kỹ thuật hoặc vật tư y tế thực tế sử dụng cho người bệnh
MaKhoa	1..n	MaKhoa (T)	2.2.7.1.2.12	Mã khoa nơi người bệnh được cung cấp dịch vụ kỹ thuật, vật tư y tế, giường bệnh
MaGiuong	0..1	Chuỗi ký tự (T)	0	Mã giường tại khoa điều trị
MaBacSi	1	Chuỗi ký tự (T)	0	Mã người hành nghề thực hiện khám
NguoiThucHien	0..1	Chuỗi ký tự (T)	0	Mã nhân viên y tế thực hiện dịch vụ kỹ thuật

QCVN 09:2025/BCA

MaBenh	0..1	MaBenh (T)	2.2.7.1.2.8	Mã ICD10 của bệnh hoặc triệu chứng cần chỉ định dịch vụ kỹ thuật
MaBenhYHCT	0..1	MaBenhYHCT (T)	2.2.7.1.2.9	Mã bệnh y học cổ truyền
NgayYLenh	1	Ngày, giờ (T)	2.6.2.17	Thời điểm ra y lệnh
NgayTHYLenh	1	Ngày, giờ (T)	2.6.2.17	Thời điểm thực hiện y lệnh
NgayKQ	0..1	Ngày, giờ (T)	2.6.2.17	Thời điểm có kết quả
VetThuongTP	0..1	Số tự nhiên (T)	0	Mã của vết thương tái phát
PPVoCam	0..1	PPVoCam (T)	2.2.7.1.2.6	Mã phương pháp vô cảm được sử dụng trong phẫu thuật, thủ thuật
MaViTriThucHienDVKT	0..1	MaViTriThucHienDVKT (T)	2.2.7.1.2.19	Mã vị trí thực hiện phẫu thuật hoặc thủ thuật theo danh mục mã vị trí cơ thể
MaMay	0..1	Chuỗi ký tự (T)	0	Mã các máy thực hiện dịch vụ cận lâm sàng, phẫu thuật, thủ thuật
MaHieuSanPham	0..1	Chuỗi ký tự (T)	0	Mã hiệu sản phẩm của vật tư y tế
TaiSuDung	0..1	Số tự nhiên (T)	0	Mã đánh dấu đối với vật tư y tế tái sử dụng

2.2.7.1.1.4. Chi tiết dịch vụ cận lâm sàng: DichVuCanLamSang

Tên cấu trúc: DichVuCanLamSang

Mô tả: Cấu trúc mô tả dữ liệu chi tiết dịch vụ cận lâm sàng của người bệnh trong đợt điều trị.

<i>Tên thuộc tính</i>	<i>Số lượng</i>	<i>Cấu trúc (S)/ kiểu (T) dữ liệu tham chiếu</i>	<i>Quy định tại mục</i>	<i>Ý nghĩa</i>
MaDichVuKyThuat	1	MaDichVuKyThuat (T)	2.2.7.1.2.5	Mã dịch vụ kỹ thuật

MaChiSoXetNghiem	1	MaChiSoXetNghiem (T)	2.2.7.1.2.16	Mã chỉ số xét nghiệm, chẩn đoán hình ảnh, thăm dò chức năng
TenChiSoXetNghiem	1	Chuỗi ký tự (T)	0	Tên chỉ số xét nghiệm, chẩn đoán hình ảnh, thăm dò chức năng
GiaTri	1	Chuỗi ký tự (T)	0	Giá trị chỉ số (kết quả xét nghiệm, thăm dò chức năng)
DonViDo	1	Chuỗi ký tự (T)	0	Đơn vị đo của chỉ số xét nghiệm
MoTa	1	Chuỗi ký tự (T)	0	Mô tả kết quả cận lâm sàng (chẩn đoán hình ảnh, thăm dò chức năng, giải phẫu bệnh) của người đọc kết quả
KetLuan	0..1	Chuỗi ký tự (T)	0	Kết luận của người đọc kết quả
NgayKQ	0..1	Ngày, giờ (T)	2.6.2.17	Thời điểm có kết quả cận lâm sàng
MaBSDockKQ	1	Chuỗi ký tự (T)	0	Mã của người có thẩm quyền đọc hoặc duyệt kết quả đọc (mã hóa theo số giấy phép hành nghề)

2.2.7.1.1.5. Diễn biến lâm sàng: DienBienLamSang

Tên cấu trúc: DienBienLamSang

Mô tả: Cấu trúc mô tả diễn biến lâm sàng của người bệnh trong đợt điều trị.

<i>Tên thuộc tính</i>	<i>Số lượng</i>	<i>Cấu trúc (S)/ kiểu (T) dữ liệu tham chiếu</i>	<i>Quy định tại mục</i>	<i>Ý nghĩa</i>
DienBienLS	1	Chuỗi ký tự (T)	0	Diễn biến lâm sàng của người bệnh trong lần khám và/hoặc ghi nội dung chăm sóc của nhân viên y tế

GiaiDoanBenh	0..1	Chuỗi ký tự (T)	0	Giai đoạn bệnh trong trường hợp người bệnh đã được cơ sở khám bệnh chữa bệnh xác định giai đoạn bệnh
HoiChan	0..1	Chuỗi ký tự (T)	0	Kết quả hội chẩn (nếu có)
PhauThuat	0..1	Chuỗi ký tự (T)	0	Mô tả cách thức phẫu thuật, thủ thuật (nếu có)
ThoiDiemDBLS	0..1	Ngày, giờ (T)	2.6.2.17	Thời điểm diễn biến lâm sàng
NguoiThucHien	1	Chuỗi ký tự (T)	0	Tên dịch vụ kỹ thuật hoặc tên dịch vụ khám bệnh hoặc tên giường bệnh đề nghị quỹ BHYT thanh toán

2.2.7.1.1.6. Hồ sơ bệnh án chăm sóc và điều trị HIV/AIDS: *NguoiNhiemHIV*

Tên cấu trúc: *NguoiNhiemHIV*

Mô tả: Cấu trúc mô tả dữ liệu về hồ sơ bệnh án chăm sóc và điều trị HIV/AIDS.

<i>Tên thuộc tính</i>	<i>Số lượng</i>	<i>Cấu trúc (S)/ kiểu (T) dữ liệu tham chiếu</i>	<i>Quy định tại mục</i>	<i>Ý nghĩa</i>
NgayKDHIV	1	ThoiGian (S)	2.6.1.1	Thời điểm khẳng định HIV của người nhiễm HIV
NoiLayMauXN	1	MaCSKCB (T)	2.6.2.20	Mã cơ sở khám bệnh chữa bệnh nơi lấy mẫu máu xét nghiệm HIV do cơ quan có thẩm quyền cấp
NoiXNKD	1	MaCSKCB (T)	2.6.2.20	Mã cơ sở khám bệnh chữa bệnh nơi người bệnh làm xét nghiệm khẳng định HIV do cơ quan có thẩm quyền cấp

NoiBDDTARV	1	MaCSKCB (T)	2.6.2.20	Mã cơ sở khám bệnh chữa bệnh đầu tiên nơi người bệnh nhận thuốc ARV trong chương trình chăm sóc và điều trị được ghi trong hồ sơ bệnh án của người bệnh do cơ quan có thẩm quyền cấp
BDDTARV	1	ThoiGian (S)	2.6.1.1	Thời điểm đầu tiên người bệnh nhận thuốc ARV trong chương trình chăm sóc và điều trị được ghi trong hồ sơ bệnh án của người bệnh
MaPhacDoDieuTriBD	1	MaPhacDoDieuTri (T)	2.2.7.1.2.22	Mã phác đồ điều trị HIV/AIDS khi bắt đầu điều trị ARV
MaBacPhacDoBD	0..1	MaBacPhacDo (T)	2.2.7.1.2.23	Mã bậc của phác đồ khi bắt đầu điều trị ARV sử dụng phác đồ điều trị là "Khác"
MaLyDoDieuTri	1	LyDoDieuTriHIV (T)	2.2.7.1.2.24	Mã lý do bệnh nhân đăng ký giai đoạn điều trị tại cơ sở khám bệnh chữa bệnh
LoaiDieuTriLao	1	LoaiDieuTriLao (T)	2.2.7.1.2.25	Mã loại điều trị lao
SangLocLao	1	SangLocLao (T)	2.2.7.1.2.26	Mã các phương pháp sàng lọc lao được thực hiện
PhacDoDieuTriLao	0..1	PhacDoDieuTriLao (T)	2.2.7.1.2.27	Mã phác đồ điều trị lao
NgayBDDieuTriLao	0..1	ThoiGian (S)	2.6.1.1	Thời điểm bắt đầu điều trị bệnh lao hoặc lao tiềm ẩn tại cơ sở khám bệnh chữa bệnh

NgayKTDieuTriLao	0..1	ThoiGian (S)	2.6.1.1	Thời điểm kết thúc điều trị bệnh lao hoặc lao tiềm ẩn tại cơ sở khám bệnh chữa bệnh
KQDieuTriLao	1	KQDieuTriLao (T)	2.2.7.1.2.28	Mã kết quả điều trị lao, điều trị lao tiềm ẩn
MaLyDoXNTLVR	1	MaLyDoXNTLVR (T)	2.2.7.1.2.29	Mã lý do chỉ định xét nghiệm đo tải lượng vi rút ở người bệnh đang điều trị ARV
NgayXNTLVR	1	ThoiGian (S)	2.6.1.1	Thời điểm lấy mẫu làm xét nghiệm tải lượng virus
KQXNTLVR	1	KQXNTLVR (T)	2.2.7.1.2.30	Kết quả xét nghiệm tải lượng vi rút HIV, là số lượng bản sao vi rút HIV trên 1 ml máu
NgayKQXNTLVR	1	ThoiGian (S)	2.6.1.1	Thời điểm có kết quả xét nghiệm tải lượng virus
MaLoaiBN	1	MaLoaiBN (T)	2.2.7.1.2.31	Mã đối tượng đến khám
GiaiDoanLamSang	1	GiaiDoanLamSang (T)	2.2.7.1.2.32	Mã giai đoạn lâm sàng
NhomDoiTuong	1	NhomDoiTuong (T)	2.2.7.1.2.33	Mã nhóm đối tượng
MaTinhTrangDK	1..n	MaTinhTrangDK (T)	2.2.7.1.2.34	Mã tình trạng của đối tượng đến khám
LanXNPCR	0..1	LanXNPCR (T)	2.2.7.1.2.35	Mã lần thực hiện xét nghiệm PCR. Trường thông tin này chỉ áp dụng cho trẻ dưới 18 tháng tuổi bị phơi nhiễm với HIV

NgàyXNPCR	0..1	ThoiGian (S)	2.6.1.1	Ngày mà người bệnh thực hiện xét nghiệm PCR. Trường thông tin này chỉ áp dụng cho trẻ dưới 18 tháng tuổi bị phơi nhiễm với HIV
NgàyKQXNPCR	0..1	ThoiGian (S)	2.6.1.1	Ngày mà người bệnh có kết quả xét nghiệm PCR1. Trường thông tin này chỉ áp dụng cho trẻ dưới 18 tháng tuổi bị phơi nhiễm với HIV
MaKQXNPCR	0..1	MaKQXNPCR (T)	2.2.7.1.2.36	Mã kết quả xét nghiệm PCR1. Trường thông tin này chỉ áp dụng cho trẻ dưới 18 tháng tuổi bị phơi nhiễm với HIV
NgàyNhanTTMangThai	0..1	ThoiGian (S)	2.6.1.1	Thời điểm nhận thông tin mang thai
NgàyBDDieuTriCTX	0..1	ThoiGian (S)	2.6.1.1	Thời điểm bắt đầu điều trị Cotrimoxazol (CTX)
MaXuTri	0..n	MaXuTri (T)	2.2.7.1.2.37	Mã xử trí của cơ sở y tế
NgàyBDXuTri	0..1	ThoiGian (S)	2.6.1.1	Ngày bắt đầu xử trí của đợt điều trị ARV
NgàyKTXuTri	0..1	ThoiGian (S)	2.6.1.1	Ngày kết thúc xử trí của đợt điều trị ARV
MaPhacDoDieuTri	1	MaPhacDoDieuTri (T)	2.2.7.1.2.22	Mã phác đồ điều trị HIV/AIDS khi bắt đầu điều trị ARV
MaBacPhacDo	0..1	MaBacPhacDo (T)	2.2.7.1.2.23	Mã bậc của phác đồ khi bắt đầu điều trị ARV sử dụng phác đồ điều trị là "Khác"

SoNgayCapThuocARV	1	Số tự nhiên (T)	0	Số ngày thuốc ARV được cấp
NgayChuyenPhacDo	0..1	ThoiGian (S)	2.6.1.1	Ngày chuyển phác đồ điều trị
LyDoChuyenPhacDo	0..1	LyDoChuyenPhacDo (T)	2.2.7.1.2.38	Mã lý do chuyển phác đồ
MaCSKCB	1	MaCSKCB (T)	2.6.2.20	Mã cơ sở khám bệnh chữa bệnh nơi người bệnh đến khám bệnh, điều trị HIV/AIDS, do cơ quan có thẩm quyền cấp

2.2.7.1.1.7. Quản lý điều trị lao: DieuTriLao

Tên cấu trúc: DieuTriLao

Mô tả: Cấu trúc mô tả dữ liệu quản lý điều trị lao của bệnh nhân lao trong từng đợt điều trị.

<i>Tên thuộc tính</i>	<i>Số lượng</i>	<i>Cấu trúc (S)/ kiểu (T) dữ liệu tham chiếu</i>	<i>Quy định tại mục</i>	<i>Ý nghĩa</i>
PhanLoaiLaoViTri	1	PhanLoaiLaoViTri (T)	2.2.7.1.2.39	Mã phân loại Bệnh nhân lao theo vị trí giải phẫu
PhanLoaiLaoTS	0..1	PhanLoaiLaoTS (T)	2.2.7.1.2.40	Mã phân loại Bệnh nhân lao theo tiền sử điều trị
PhanLoaiLaoHIV	0..1	PhanLoaiLaoHIV (T)	2.2.7.1.2.41	Mã phân loại bệnh nhân lao theo tình trạng nhiễm HIV
PhanLoaiLaoVK	0..1	PhanLoaiLaoVK (T)	2.2.7.1.2.42	Mã phân loại bệnh nhân lao theo bằng chứng vi khuẩn học
PhanLoaiLaoKT	0..1	PhanLoaiLaoKT (T)	2.2.7.1.2.43	Mã phân loại bệnh nhân lao theo tình trạng kháng thuốc
LoaiDieuTriLao	1	LoaiDieuTriLao (T)	2.2.7.1.2.25	Mã loại điều trị lao
NgayBDDieuTriLao	1	ThoiGian (S)	2.6.1.1	Thời điểm bắt đầu điều trị bệnh lao hoặc lao tiềm ẩn tại cơ sở khám bệnh chữa bệnh

PhacDoDieuTriLao	1	PhacDoDieuTriLao (T)	2.2.7.1.2.27	Mã phác đồ điều trị lao
NgayKTDieuTriLao	1	ThoiGian (S)	2.6.1.1	Thời điểm kết thúc điều trị bệnh lao hoặc lao tiềm ẩn tại cơ sở khám bệnh chữa bệnh
KQDieuTriLao	1	KQDieuTriLao (T)	2.2.7.1.2.28	Mã đánh giá kết quả điều trị
MaCSKCB	1	MaCSKCB (T)	2.6.2.20	Mã cơ sở KBCB nơi người bệnh đến khám bệnh, điều trị do cơ quan có thẩm quyền cấp
NgayKDHIV	0..1	ThoiGian (S)	2.6.1.1	Thời điểm khẳng định HIV của người nhiễm HIV
BDDTARV	0..1	ThoiGian (S)	2.6.1.1	Thời điểm đầu tiên người bệnh nhận thuốc ARV
NgayBDDieuTriCTX	0..1	ThoiGian (S)	2.6.1.1	Thời điểm bắt đầu điều trị Cotrimoxazol (CTX)

2.2.7.1.1.8. Giấy chứng sinh: GiayChungSinh

Tên cấu trúc: GiayChungSinh

Mô tả: Cấu trúc mô tả dữ liệu giấy chứng sinh của bệnh nhân trong đợt điều trị.

<i>Tên thuộc tính</i>	<i>Số lượng</i>	<i>Cấu trúc (S)/ kiểu (T) dữ liệu tham chiếu</i>	<i>Quy định tại mục</i>	<i>Ý nghĩa</i>
MaGCS	1	Chuỗi ký tự (T)	0	Mã giấy chứng sinh được quản lý tại cơ sở khám chữa bệnh theo quy định của Bộ Y tế
MaChungTu	0..1	Chuỗi ký tự (T)	0	Mã chứng từ phục vụ việc quản lý nội bộ của cơ sở khám chữa bệnh

QCVN 09:2025/BCA

SoSeri	0..1	Chuỗi ký tự (T)	0	Số mã hóa định danh do BHXH thiết lập
NguoiNuoiDuong	1	CongDan (S)	2.2.1.1.1.1	Thông tin mẹ hoặc người nuôi dưỡng
Cha	0..1	CongDan (S)	2.2.1.1.1.1	Thông tin cha (bố) của trẻ được cấp giấy chứng sinh
MaTheTam	0..1	Chuỗi ký tự (T)	0	Mã thẻ BHYT tạm thời của người con
TenCon	1	Chuỗi ký tự (T)	0	Tên dự định đặt cho con (Tên dự kiến này có thể thay đổi khi đăng ký khai sinh)
GioiTinh	1	GioiTinh (T)	QCVN 109:2017/BTTTT	Giới tính của con
SoCon	1	Số tự nhiên (T)	0	Số con sinh trong lần sinh
LanSinh	1	Số tự nhiên (T)	0	Số lần sinh con
SoConSong	1	Số tự nhiên (T)	0	Số con hiện đang sống
CanNangCon	0..1	Chuỗi ký tự (T)	0	Cân nặng con
NgaySinhCon	1	Ngày, giờ (T)	2.6.2.13	Ngày sinh con
NoiSinhCon	1	Chuỗi ký tự (T)	0	Nơi sinh con
TinhTrangCon	1	Chuỗi ký tự (T)	0	Tình trạng của trẻ tại thời điểm làm Giấy chứng sinh
SinhConPhauThuat	1	Số tự nhiên (T)	0	Nhận các giá trị: 1 – Sinh con phẫu thuật 0 – Sinh con không phẫu thuật
SinhConDuoi32Tuan	1	Số tự nhiên (T)	0	Nhận các giá trị: 1- Sinh con dưới 32 tuần tuổi 0 – Không sinh con dưới 32 tuần tuổi
GhiChu	0..1	Chuỗi ký tự (T)	0	Ghi chú

NguoiDoDe	1	Chuỗi ký tự (T)	0	Họ và tên người đỡ đẻ.
NguoiGhiPhieu	1	Chuỗi ký tự (T)	0	Họ và tên người ghi phiếu.
NgayChungTu	1	ThoiGian (S)	2.6.1.1	Ngày chứng từ
So	0..1	Chuỗi ký tự (T)	0	Số của chứng từ
QuyểnSo	0..1	Chuỗi ký tự (T)	0	Quyển số của chứng từ

2.2.7.1.2. Cấu trúc và kiểu dữ liệu tham chiếu

2.2.7.1.2.1. LoaiBenh

Cấu trúc mô tả dữ liệu loại bệnh BHYT chi trả, đồng chi trả với người bệnh.

Tên thuộc tính	Số lượng	Cấu trúc (S)/ kiểu (T) dữ liệu tham chiếu	Quy định tại mục	Ý nghĩa
MaBenh	1	MaBenh (T)	2.2.7.1.2.8	Mã bệnh
TenBenh	1	Chuỗi ký tự (T)	0	Tên bệnh
MaLoaiBenh	1	MaLoaiBenh (T)	2.2.7.1.2.13	Mã Loại bệnh
TenLoaiBenh	1	Chuỗi ký tự (T)	0	Tên Loại bệnh
MaNhomBenh	1	NhomBenh (T)	2.2.7.1.2.14	Nhóm bệnh
TenNhomBenh	1	Chuỗi ký tự (T)	0	Tên Nhóm bệnh
MaChuongBenh	1	ChuongBenh (T)	2.2.7.1.2.15	Chương bệnh
TenChuongBenh	1	Chuỗi ký tự (T)	0	Tên chương bệnh

2.2.7.1.2.2. LyDoVaoNoiTru

Mô tả: Kiểu chuỗi ký tự có độ dài tối đa 5 ký tự, nhận giá trị theo danh mục mã lý do vào viện nội trú.

Bảng giá trị danh mục : Tham khảo phụ lục E.1.98

2.2.7.1.2.3. KetQuaDieuTri

QCVN 09:2025/BCA

Mô tả: Kiểu chuỗi ký tự gồm 2 ký tự số, nhận giá trị mã theo danh mục kết quả điều trị
Bảng giá trị danh mục: Tham khảo phụ lục E.1.99.

2.2.7.1.2.4. MaLoaiRaVien

Mô tả: Kiểu chuỗi ký tự gồm 1 ký tự số, nhận giá trị mã theo danh mục mã loại ra viện.
Bảng giá trị danh mục: Tham khảo phụ lục E.1.100.

2.2.7.1.2.5. MaDichVuKyThuat

Mô tả: Kiểu chuỗi ký tự, nhận giá trị mã theo danh mục mã dịch vụ kỹ thuật.
Bảng giá trị danh mục: Tham khảo phụ lục E.1.101.

2.2.7.1.2.6. PPVoCam

Mô tả: Kiểu chuỗi ký tự, nhận các giá trị theo danh mục phương pháp vô cảm.
Bảng giá trị danh mục: Tham khảo phụ lục E.1.102.

2.2.7.1.2.7. MaLoaiKCB

Mô tả: Kiểu chuỗi ký tự có độ dài 2 ký tự số, nhận giá trị theo Danh mục mã loại hình khám bệnh, chữa bệnh.
Bảng giá trị danh mục: Tham khảo phụ lục E.1.103

2.2.7.1.2.8. MaBenh

Mô tả: Kiểu chuỗi ký tự, nhận giá trị theo Danh mục mã bệnh.
Bảng giá trị danh mục: Tham khảo phụ lục E.1.104.

2.2.7.1.2.9. MaBenhYHCT

Mô tả: Kiểu chuỗi ký tự, nhận giá trị theo Danh mục mã bệnh y học cổ truyền

Bảng giá trị danh mục: Tham khảo phụ lục E.1.105.

2.2.7.1.2.10. MaDoiTuongKCB

Mô tả: Kiểu chuỗi ký tự, nhận giá trị theo Danh mục mã đối tượng đến khám chữa bệnh.

Bảng giá trị danh mục: Tham khảo phụ lục E.1.106.

2.2.7.1.2.11. MaTaiNan

Mô tả: Kiểu chuỗi ký tự, nhận giá trị theo Danh mục mã tai nạn thương tích.

Bảng giá trị danh mục: Tham khảo phụ lục E.1.107.

2.2.7.1.2.12. MaKhoa

Mô tả: Kiểu chuỗi ký tự, nhận giá trị theo Danh mục mã khoa.

Bảng giá trị danh mục: Tham khảo phụ lục E.1.108.

2.2.7.1.2.13. MaLoaiBenh

Mô tả: Kiểu chuỗi ký tự, nhận giá trị theo Danh mục mã loại bệnh.

Bảng giá trị danh mục: Tham khảo phụ lục E.1.109.

2.2.7.1.2.14. NhomBenh

Mô tả: Kiểu chuỗi ký tự, nhận giá trị theo Danh mục nhóm bệnh.

Bảng giá trị danh mục: Tham khảo phụ lục E.1.110.

2.2.7.1.2.15. ChuongBenh

QCVN 09:2025/BCA

Mô tả: Kiểu chuỗi ký tự, nhận giá trị theo Danh mục chương bệnh.

Bảng giá trị danh mục: Tham khảo phụ lục E.1.111.

2.2.7.1.2.16. MaChiSoXetNghiem

Mô tả: Kiểu chuỗi ký tự, nhận các giá trị theo Danh mục mã chỉ số xét nghiệm.

Bảng giá trị danh mục: Tham khảo phụ lục E.1.112.

2.2.7.1.2.17. MaThuoc

Mô tả: Kiểu chuỗi ký tự, nhận các giá trị theo Danh mục mã thuốc

Bảng giá trị danh mục: Tham khảo phụ lục E.1.113.

2.2.7.1.2.18. MaPTTT

Mô tả: Kiểu chuỗi ký tự, nhận các giá trị theo Danh mục mã phẫu thuật, thủ thuật quốc tế ICD-9 CM.

Bảng giá trị danh mục: Tham khảo phụ lục E.1.114.

2.2.7.1.2.19. MaViTriThucHienDVKT

Mô tả: Kiểu chuỗi ký tự, nhận các giá trị theo danh mục mã vị trí thực hiện dịch vụ kỹ thuật.

Bảng giá trị danh mục: Tham khảo phụ lục E.1.115.

2.2.7.1.2.20. MaPPCheBien

Mô tả: Kiểu chuỗi ký tự, nhận các giá trị theo danh mục mã phương pháp chế biến vị thuốc cổ truyền

Bảng giá trị danh mục: Tham khảo phụ lục E.1.116.

2.2.7.1.2.21. MaNhomChiPhi

Mô tả: Kiểu chuỗi ký tự, nhận các giá trị theo danh mục mã nhóm theo chi phí

Bảng giá trị danh mục: Tham khảo phụ lục E.1.117.

2.2.7.1.2.22. MaPhacDoDieuTri

Mô tả: Kiểu chuỗi ký tự, nhận các giá trị theo danh mục mã phác đồ điều trị HIV/AIDS.

Bảng giá trị danh mục: Tham khảo phụ lục E.1.118.

2.2.7.1.2.23. MaBacPhacDo

Mô tả: Kiểu chuỗi ký tự, nhận các giá trị theo danh mục mã bậc phác đồ điều trị ARV.

Bảng giá trị danh mục: Tham khảo phụ lục E.1.119.

2.2.7.1.2.24. LyDoDieuTriHIV

Mô tả: Kiểu chuỗi ký tự, nhận các giá trị theo danh mục mã lý do điều trị HIV.

Bảng giá trị danh mục: Tham khảo phụ lục E.1.120.

2.2.7.1.2.25. LoaiDieuTriLao

Mô tả: Kiểu chuỗi ký tự, nhận các giá trị theo danh mục mã loại điều trị lao.

Bảng giá trị danh mục: Tham khảo phụ lục E.1.121.

2.2.7.1.2.26. SangLocLao

Mô tả: Kiểu chuỗi ký tự, nhận các giá trị theo danh mục mã các phương pháp sàng lọc lao

Bảng giá trị danh mục: Tham khảo phụ lục E.1.122.

2.2.7.1.2.27. PhacDoDieuTriLao

Mô tả: Kiểu chuỗi ký tự, nhận các giá trị theo danh mục mã phác đồ điều trị lao

Bảng giá trị danh mục: Tham khảo phụ lục E.1.123.

2.2.7.1.2.28. KQDieuTriLao

Mô tả: Kiểu chuỗi ký tự, nhận các giá trị theo danh mục kết quả điều trị lao, điều trị lao tiềm ẩn

Bảng giá trị danh mục: Tham khảo phụ lục E.1.124.

2.2.7.1.2.29. MaLyDoXNTLVR

QCVN 09:2025/BCA

Mô tả: Kiểu chuỗi ký tự, nhận các giá trị theo danh mục mã lý do chỉ định xét nghiệm đo tải lượng vi rút.

Bảng giá trị danh mục: Tham khảo phụ lục E.1.125.

2.2.7.1.2.30. KQXNTLVR

Mô tả: Kiểu chuỗi ký tự, nhận các giá trị theo danh mục kết quả xét nghiệm tải lượng vi rút HIV.

Bảng giá trị danh mục: Tham khảo phụ lục E.1.126.

2.2.7.1.2.31. MaLoaiBN

Mô tả: Kiểu chuỗi ký tự, nhận các giá trị theo danh mục mã đối tượng đến khám

Bảng giá trị danh mục: Tham khảo phụ lục E.1.127.

2.2.7.1.2.32. GiaiDoanLamSang

Mô tả: Kiểu chuỗi ký tự, nhận các giá trị theo danh mục mã đối tượng đến khám

Bảng giá trị danh mục: Tham khảo phụ lục E.1.128.

2.2.7.1.2.33. NhomDoiTuong

Mô tả: Kiểu chuỗi ký tự, nhận các giá trị theo danh mục nhóm đối tượng

Bảng giá trị danh mục: Tham khảo phụ lục E.1.129.

2.2.7.1.2.34. MaTinhTrangDK

Mô tả: Kiểu chuỗi ký tự, nhận các giá trị theo danh mục mã tình trạng đối tượng đến khám

Bảng giá trị danh mục: Tham khảo phụ lục E.1.130.

2.2.7.1.2.35. LanXNPCR

Mô tả: Kiểu chuỗi ký tự, nhận các giá trị theo danh mục mã lần thực hiện xét nghiệm PCR.

Bảng giá trị danh mục: Tham khảo phụ lục E.1.131.

2.2.7.1.2.36. MaKQXNPCR

Mô tả: Kiểu chuỗi ký tự, nhận các giá trị theo danh mục mã kết quả xét nghiệm PCR1.

Bảng giá trị danh mục: Tham khảo phụ lục E.1.132.

2.2.7.1.2.37. MaXuTri

Mô tả: Kiểu chuỗi ký tự, nhận các giá trị theo danh mục mã xử trí của cơ sở y tế.

Bảng giá trị danh mục: Tham khảo phụ lục E.1.133.

2.2.7.1.2.38. LyDoChuyenPhacDo

Mô tả: Kiểu chuỗi ký tự, nhận các giá trị theo danh mục lý do chuyển phác đồ.

Bảng giá trị danh mục: Tham khảo phụ lục E.1.134.

2.2.7.1.2.39. PhanLoaiLaoViTri

Mô tả: Kiểu chuỗi ký tự, nhận các giá trị theo danh mục phân loại bệnh nhân lao theo vị trí giải phẫu.

Bảng giá trị danh mục: Tham khảo phụ lục E.1.135.

2.2.7.1.2.40. PhanLoaiLaoTS

Mô tả: Kiểu chuỗi ký tự, nhận các giá trị theo danh mục phân loại bệnh nhân lao theo tiền sử điều trị.

Bảng giá trị danh mục: Tham khảo phụ lục E.1.136.

2.2.7.1.2.41. PhanLoaiLaoHIV

Mô tả: Kiểu chuỗi ký tự, nhận các giá trị theo danh mục phân loại bệnh nhân lao theo tình trạng nhiễm HIV.

Bảng giá trị danh mục: Tham khảo phụ lục E.1.137.

2.2.7.1.2.42. PhanLoaiLaoVK

Mô tả: Kiểu chuỗi ký tự, nhận các giá trị theo danh mục phân loại bệnh nhân lao theo bằng chứng vi khuẩn học.

Bảng giá trị danh mục: Tham khảo phụ lục E.1.138.

2.2.7.1.2.43. PhanLoaiLaoKT

Mô tả: Kiểu chuỗi ký tự, nhận các giá trị theo danh mục phân loại bệnh nhân lao theo tình trạng kháng thuốc.

Bảng giá trị danh mục: Tham khảo phụ lục E.1.139.

2.2.7.2. Thông tin phòng bệnh**2.2.7.2.1. Cấu trúc dữ liệu****2.2.7.2.1.1. Hồ sơ sức khỏe – Tiêm chủng: TiemChung**

Tên cấu trúc: TiemChung

Mô tả: Cấu trúc mô tả dữ liệu tiêm chủng theo hồ sơ sức khỏe của cá nhân.

<i>Tên thuộc tính</i>	<i>Số lượng</i>	<i>Cấu trúc (S)/ kiểu (T) dữ liệu tham chiếu</i>	<i>Quy định tại mục</i>	<i>Ý nghĩa</i>
CongDan	1	CongDan (S)	2.2.1.1.1.1	Thông tin cơ bản của công dân
DaTiem	1	Kiểu nhị phân (T)	0	Đã tiêm hay chưa
NgayTiem	1	ThoiGian (S)	2.6.1.1	Ngày tiêm
NgayHenTiemMuiSau	0..1	ThoiGian (S)	2.6.1.1	Ngày hẹn tiêm mũi sau
PhanLoai	1	Chuỗi ký tự (T)	0	Phân loại
PhanUngSauTiem	0..1	Chuỗi ký tự (T)	0	Phản ứng sau tiêm
TenVacXin	1	Chuỗi ký tự (T)	0	Tên loại vacxin

2.2.8. Các vấn đề liên quan đến pháp luật**2.2.8.1. Giám sát hành chính****2.2.8.1.1. Cấu trúc dữ liệu****2.2.8.1.1.1. Vi phạm hành chính: ViPhamHCCN**

Tên cấu trúc: ViPhamHCCN

Mô tả: Cấu trúc mô tả thông tin vi phạm hành chính của cá nhân

<i>Tên thuộc tính</i>	<i>Số lượng</i>	<i>Cấu trúc(S)/kiểu(T) dữ liệu tham chiếu</i>	<i>Quy định tại mục</i>	<i>Ý nghĩa</i>
CongDan	1	CongDan (S)	2.2.1.1.1.1	Thông tin cơ bản của công dân
ThongTinViPhamHC	0..n	ThongTinViPham HC (S)	2.2.8.1.2.1	Thông tin vi phạm hành chính

2.2.8.1.2. Cấu trúc dữ liệu và kiểu dữ liệu tham chiếu**2.2.8.1.2.1. ThongTinViPhamHC**

Mô tả cấu trúc thông tin vi phạm hành chính

<i>Tên thuộc tính</i>	<i>Số lượng</i>	<i>Cấu trúc(S)/kiểu(T) dữ liệu tham chiếu</i>	<i>Quy định tại mục</i>	<i>Ý nghĩa</i>
QuyetDinhXuPhat	1	QuyetDinh (S)	2.6.1.4	Quyết định xử phạt vi phạm hành chính
HanhViViPhamHC	1..n	Chuỗi ký tự (T)	0	Đã thực hiện hành vi vi phạm hành chính
HinhThucXuPhatBoSung	0..n	HinhThucXuPhat (T)	2.2.8.1.2.5	Hình thức xử phạt bổ sung
HinhThucXuPhatChinh	1..n	HinhThucXuPhat (T)	2.2.8.1.2.5	Hình thức xử phạt chính
MucPhat	1	Chuỗi ký tự (T)	0	Mức phạt
BienPhapKhacPhucHauQua	1..n	BienPhapKhacPhucHauQua (T)	2.2.8.1.2.1	Biện pháp khắc phục hậu quả
TinhTietGiamNhe	0..n	TinhTietGiamNhe (T)	2.2.8.1.2.3	Các tình tiết giảm nhẹ
TinhTietTangNang	0..n	TinhTietTangNang (T)	2.2.8.1.2.4	Các tình tiết tăng nặng
TrangThai	1	Chuỗi ký tự (T)	0	Trạng thái thi hành quyết định xử phạt vi phạm hành chính

2.2.8.1.2.2. BienPhapKhacPhucHauQua

Mô tả: Kiểu chuỗi ký tự, nhận các giá trị theo Danh mục biện pháp khắc phục hậu quả
Bảng giá trị danh mục: Tham khảo phụ lục E.1.140

2.2.8.1.2.3. TinhTietGiamNhe

Mô tả: Kiểu chuỗi ký tự, nhận các giá trị theo Danh mục tình tiết giảm nhẹ.
Bảng giá trị danh mục: Tham khảo phụ lục E.1.141

2.2.8.1.2.4. TinhTietTangNang

Mô tả: Kiểu chuỗi ký tự, nhận các giá trị theo Danh mục tình tiết tăng nặng.
Bảng giá trị danh mục: Tham khảo phụ lục E.1.142

2.2.8.1.2.5. HinhThucXuPhat

QCVN 09:2025/BCA

Mô tả: Kiểu chuỗi ký tự, nhận các giá trị theo danh mục hình thức xử phạt.

Bảng giá trị danh mục: Tham khảo phụ lục E.1.143

2.2.8.2. Thông tin tư pháp

2.2.8.2.1. Cấu trúc dữ liệu

2.2.8.2.1.1. Thi hành án dân sự: ThiHanhAnDanSu

Tên cấu trúc: ThiHanhAnDanSu

Mô tả: cấu trúc thông tin về thi hành án dân sự của cá nhân theo quy định của Luật Thi hành án dân sự năm 2008, được sửa đổi, bổ sung năm 2014, năm 2022.

<i>Tên thuộc tính</i>	<i>Số lượng</i>	<i>Cấu trúc (S)/ kiểu (T) dữ liệu tham chiếu</i>	<i>Quy định tại mục</i>	<i>Ý nghĩa</i>
CongDan	1	CongDan (S)	2.2.1.1.1.1	Thông tin cơ bản của công dân
QuyetDinhThiHanhAnDS	1	QuyetDinh (S)	2.6.1.4	Quyết định thi hành án
TinhTrang	1	Chuỗi ký tự (T)	0	Tình trạng thực hiện theo quyết định thi hành án

2.2.8.2.1.2. Thi hành án hành chính: ThiHanhAnHanhChinh

Tên cấu trúc: ThiHanhAnHanhChinh

Mô tả: cấu trúc thông tin về thi hành án hành chính của cá nhân

<i>Tên thuộc tính</i>	<i>Số lượng</i>	<i>Cấu trúc (S)/ kiểu (T) dữ liệu tham chiếu</i>	<i>Quy định tại mục</i>	<i>Ý nghĩa</i>
CongDan	1	CongDan (S)	2.2.1.1.1.1	Thông tin cơ bản của công dân
QuyetDinhThiHanhAnHC	1	QuyetDinh (S)	2.6.1.4	Quyết định thi hành án
TinhTrang	1	Chuỗi ký tự (T)	0	Tình trạng việc thụ lý

2.2.8.2.1.3. Trợ giúp pháp lý: TroGiupPhapLy

Tên cấu trúc: TroGiupPhapLy

Mô tả: Cấu trúc mô tả dữ liệu trợ giúp pháp lý của cá nhân

<i>Tên thuộc tính</i>	<i>Số lượng</i>	<i>Cấu trúc (S)/ kiểu (T) dữ liệu tham chiếu</i>	<i>Quy định tại mục</i>	<i>Ý nghĩa</i>
-----------------------	-----------------	--	-------------------------	----------------

CongDan	1	CongDan (S)	2.2.1.1.1.1	Thông tin cơ bản của công dân
DienNguoiDuocTG PL	1	DienNguoiDuocTG L (T)	2.2.8.2.2.4	Diện người được trợ giúp pháp lý
LinhVucTGPL	1	LinhVucTGPL (T)	2.2.8.2.2.6	Lĩnh vực trợ giúp pháp lý
HinhThucTGPL	1	HinhThucTGPL (T)	2.2.8.2.2.5	Hình thức trợ giúp
SoNguoiTGPL	1	Số tự nhiên (T)	0	Số người thực hiện trợ giúp pháp lý

2.2.8.2.1.4. Thông tin truy nã: TTTruyNa

Tên cấu trúc: TTTruyNa

Mô tả: Cấu trúc mô tả dữ liệu truy nã của cá nhân

<i>Tên thuộc tính</i>	<i>Số lượng</i>	<i>Cấu trúc (S)/ kiểu (T) dữ liệu tham chiếu</i>	<i>Quy định tại mục</i>	<i>Ý nghĩa</i>
CongDan	1	CongDan (S)	2.2.1.1.1.1	Thông tin cơ bản của công dân
LoaiTruyNa	1	LoaiTruyNa (T)	2.2.8.2.2.7	Loại truy nã
HeToiDanh	1	HeToiDanh (T)	2.2.8.2.2.8	Lĩnh vực
TrangThaiHS	1	TrangThaiHS (T)	2.2.8.2.2.9	Trạng thái hồ sơ của đối tượng
NgayTron	1	ThoiGian (S)	2.6.1.1	Ngày trốn
QuyetDinhTruyNa	1	QuyetDinh (S)	2.6.1.4	Quyết định truy nã
ToiDanh	1..n	ToiDanh (T)	2.2.8.2.2.3	Danh sách tội danh
HinhThucBiBat	1	Chuỗi ký tự (T)	0	Hình thức bị bắt
MaDVBatDoiTuong	0..1	Chuỗi ký tự (T)	0	Mã đơn vị thực hiện bắt đối tượng
TenDVBatDoiTuong	1	Chuỗi ký tự (T)	0	Tên đơn vị thực hiện bắt đối tượng
CoYeuToNuocNgoai	1	Kiểu nhị phân (T)	0	Đối tượng truy nã có yếu tố nước ngoài
CoLenhTruyNa	1	Kiểu nhị phân (T)	0	Có lệnh truy nã

QCVN 09:2025/BCA

CoLenhTamGiam	1	Kiểu nhị phân (T)	0	Chỉ có lệnh tạm giam
CoTronRaNuocNgoai	1	Kiểu nhị phân (T)	0	Đối tượng trốn ra nước ngoài bắt được

2.2.8.2.1.5. Quản lý phạm nhân, trại viên, học sinh trường giáo dưỡng: QLPhamNhan

Tên cấu trúc: QLPhamNhan

Mô tả: Cấu trúc mô tả dữ liệu quản lý phạm nhân, trại viên, học sinh trường giáo dưỡng

<i>Tên thuộc tính</i>	<i>Số lượng</i>	<i>Cấu trúc (S)/ kiểu (T) dữ liệu tham chiếu</i>	<i>Quy định tại mục</i>	<i>Ý nghĩa</i>
CongDan	1	CongDan (S)	2.2.1.1.1.1	Thông tin cơ bản của công dân
SoBanAn	1	Chuỗi ký tự (T)	0	Số bản án, quyết định được thi hành
ToiDanh	1..n	ToiDanh (T)	2.2.8.2.2.3	Tội danh
MucAn	1	Chuỗi ký tự (T)	0	Mức án
NgayVaoTrai	1	ThoiGian (S)	2.6.1.1	Ngày vào trại
NgayLapThePN	1	ThoiGian (S)	2.6.1.1	Ngày lập thẻ phạm nhân
TinhTrangPN	1	Chuỗi ký tự (T)	0	Tình trạng phạm nhân
NgayDacXa	0..1	ThoiGian (S)	2.6.1.1	Ngày tha/ đặc xá
LyDoTha	0..1	Chuỗi ký tự (T)	0	Lý do tha
NgayRaTrai	0..1	ThoiGian (S)	2.6.1.1	Ngày ra trại
TGChapHanhAn	1	Chuỗi ký tự (T)	0	Thời gian chấp hành án thực tế

2.2.8.2.2. Cấu trúc dữ liệu và kiểu dữ liệu tham chiếu

2.2.8.2.2.1. HinhPhatChinh

Mô tả: Kiểu chuỗi ký tự, nhận các giá trị theo Danh mục hình phạt chính.

Bảng giá trị danh mục: Tham khảo phụ lục E.1.144.

2.2.8.2.2.2. HinhPhatBoSung

Mô tả: Kiểu chuỗi ký tự, nhận các giá trị theo Danh mục hình phạt bổ sung.

Bảng giá trị danh mục: Tham khảo phụ lục E.1.145.

2.2.8.2.2.3. ToiDanh

Mô tả: Kiểu chuỗi ký tự, nhận các giá trị theo danh mục tội danh.

Bảng giá trị danh mục: Tham khảo phụ lục E.1.146.

2.2.8.2.2.4. DienNguoiDuocTGPL

Mô tả: Kiểu chuỗi ký tự, nhận các giá trị theo danh mục diện người được trợ giúp pháp lý.

Bảng giá trị danh mục: Tham khảo phụ lục E.1.147.

2.2.8.2.2.5. HinhThucTGPL

Mô tả: Kiểu chuỗi ký tự, nhận các giá trị theo danh mục hình thức trợ giúp pháp lý

Bảng giá trị danh mục: Tham khảo phụ lục E.1.148.

2.2.8.2.2.6. LinhVucTGPL

Mô tả: Kiểu chuỗi ký tự, nhận các giá trị theo danh mục lĩnh vực trợ giúp pháp lý

Bảng giá trị danh mục: Tham khảo phụ lục E.1.149.

2.2.8.2.2.7. LoaiTruyNa

Mô tả: Kiểu chuỗi ký tự, nhận các giá trị theo Danh mục loại truy nã.

Bảng giá trị danh mục: Tham khảo phụ lục E.1.150.

2.2.8.2.2.8. HeToiDanh

QCVN 09:2025/BCA

Mô tả: Kiểu chuỗi ký tự, nhận các giá trị theo Danh mục hệ tội danh.

Bảng giá trị danh mục: Tham khảo phụ lục E.1.151.

2.2.8.2.2.9. TrangThaiHS

Mô tả: Kiểu chuỗi ký tự, nhận các giá trị theo Danh mục trạng thái hồ sơ của đối tượng.

Bảng giá trị danh mục: Tham khảo phụ lục E.1.152.

2.2.8.3. Thông tin về tố tụng

2.2.8.3.1. Cấu trúc dữ liệu

2.2.8.3.1.1. Thông tin khiếu kiện: TTKhieuKien

Tên cấu trúc: TTKhieuKien

Mô tả: Cấu trúc mô tả dữ liệu của thông tin khiếu kiện.

<i>Tên thuộc tính</i>	<i>Số lượng</i>	<i>Cấu trúc (S)/ kiểu (T) dữ liệu tham chiếu</i>	<i>Quy định tại mục</i>	<i>Ý nghĩa</i>
CongDan	1	CongDan (S)	2.2.1.1.1.1	Thông tin cơ bản của công dân
NoiDungKhoiKien	1	Chuỗi ký tự (T)	0	Nội dung khởi kiện
ToaAnThuLy	1	ToaAn (S)	2.6.1.2	Tòa án thụ lý
LinhVucKhoiKien	1	LinhVucKhoiKien (S)	2.2.8.3.2.1	Lĩnh vực khởi kiện
LaNguoiKhoiKien	1	Kiểu nhị phân (T)	0	Cá nhân là người khởi kiện
LaNguoiDuocBaoVe	1	Kiểu nhị phân (T)	0	Cá nhân là người quyền và lợi ích được bảo vệ
LaNguoiBiKien	1	Kiểu nhị phân (T)	0	Cá nhân là người bị kiện
LaNguoiCoQuyenLoiNghiaVuLienQuan	1	Kiểu nhị phân (T)	0	Cá nhân là người có quyền lợi, nghĩa vụ liên quan
LaNguoiLamChung	1	Kiểu nhị phân (T)	0	Cá nhân là người làm chứng
NgayTBAP	0..1	ThoiGian (S)	2.6.1.1	Ngày thông báo án phí

2.2.8.3.2. Cấu trúc dữ liệu và kiểu dữ liệu tham chiếu

2.2.8.3.2.1. LinhVucKhoiKien

Mô tả thông tin lĩnh vực khởi kiện, thông tin bao gồm:

Tên thuộc tính	Số lượng	Cấu trúc (S)/ kiểu (T) dữ liệu tham chiếu	Quy định tại mục	Ý nghĩa
MaLinhVuc	1	Chuỗi ký tự (T)	0	Mã lĩnh vực khởi kiện
TenLinhVuc	1	Chuỗi ký tự (T)	0	Tên lĩnh vực khởi kiện

2.2.8.4. Bản án/Quyết định của tòa án

2.2.8.4.1. Cấu trúc dữ liệu

2.2.8.4.1.1. Bản án Dân sự/Hành chính/Kinh doanh thương mại/ Lao động:
AnDSHCTMLDCN

Tên cấu trúc: AnDSHCTMLDCN

Mô tả: Cấu trúc mô tả dữ liệu bản án dân sự/hành chính/kinh doanh thương mại/ Lao động cho cá nhân.

Tên thuộc tính	Số lượng	Cấu trúc (S)/ kiểu (T) dữ liệu tham chiếu	Quy định tại mục	Ý nghĩa
CongDan	1	CongDan (S)	2.2.1.1.1.1	Thông tin cơ bản của công dân
AnDSHCTMLD	1..n	AnDSHCTMLD (S)	2.2.8.4.2.1	Bản án dân sự/hành chính/kinh doanh thương mại/ Lao động

2.2.8.4.1.2. Bản án/Quyết định hình sự: AnHinhSuCN

Tên cấu trúc: AnHinhSuCN

Mô tả: Cấu trúc mô tả dữ liệu bản án/ quyết định hình sự của cá nhân.

Tên thuộc tính	Số lượng	Cấu trúc (S)/ kiểu (T) dữ liệu tham chiếu	Quy định tại mục	Ý nghĩa
CongDan	1	CongDan (S)	2.2.1.1.1.1	Thông tin cơ bản của công dân
TTAnHinhSu	1..n	AnHinhSu (S)	2.2.8.4.2.2	Thông tin về bản án/quyết định hình sự

2.2.8.4.2. Cấu trúc dữ liệu và kiểu dữ liệu tham chiếu

2.2.8.4.2.1. AnDSHCTMLD

QCVN 09:2025/BCA

Mô tả cấu trúc bản án/quyết định dân sự/hành chính/kinh doanh thương mại/lao động

<i>Tên thuộc tính</i>	<i>Số lượng</i>	<i>Cấu trúc (S)/ kiểu (T) dữ liệu tham chiếu</i>	<i>Quy định tại mục</i>	<i>Ý nghĩa</i>
LinhVuc	1	LinhVuc (T)	2.2.8.4.2.5	Lĩnh vực
LaNguyenDon	1	Kiểu nhị phân (T)	0	Là nguyên đơn
LaBiDon	1	Kiểu nhị phân (T)	0	Là bị đơn
BanAnQD	1	QuyếtĐịnh (S)	2.6.1.4	Bản án/ quyết định
NoiDung	1	Chuỗi ký tự (T)	0	Nội dung bản án quyết định
NghiaVu	1	Chuỗi ký tự (T)	0	Nghĩa vụ liên quan
AnPhi	0..1	Số tự nhiên (T)	0	Án phí
TinhTrangTHA	1	Chuỗi ký tự (T)	0	Tình trạng thi hành án
BiHuy	1	Kiểu nhị phân (T)	0	Trạng thái quyết định bởi 1 quyết định khác
BanAnQDLQ	0..n	QuyếtĐịnh (S)	2.6.1.4	Bản án liên quan bị hủy bỏ/thay đổi

2.2.8.4.2.2. AnHinhSu

Mô tả cấu trúc bản án/quyết định hình sự

<i>Tên thuộc tính</i>	<i>Số lượng</i>	<i>Cấu trúc (S)/ kiểu (T) dữ liệu tham chiếu</i>	<i>Quy định tại mục</i>	<i>Ý nghĩa</i>
LoaiBanAnQD	1	LoaiBanAnQD (T)	2.2.8.4.2.3	Loại bản án/ quyết định
BanAnQDHinhSu	1	QuyếtĐịnh (S)	2.6.1.4	Bản án/ quyết định
HinhPhatChinh	0..1	HinhPhatChinh (T)	2.2.8.2.2.1	Hình phạt chính
HinhPhatBoSung	0..n	HinhPhatBoSung (T)	2.2.8.2.2.2	Hình phạt bổ sung
DieuLuatApDung	1	Chuỗi ký tự (T)	0	Điều luật áp dụng
HieuLucTuNgay	1	ThoiGian (S)	2.6.1.1	Hiệu lực từ ngày

HieuLucDenNgay	0..1	ThoiGian (S)	2.6.1.1	Hiệu lực đến ngày
ThiHanhAn	0..1	ThiHanhAn (S)	2.2.8.4.2.4	Thi bản án/quyết định
QuyetDinhLienQuan	0..n	QuyetDinh (S)	2.6.1.4	Bản án/ quyết định liên quan
ChucVuBiCam	0..1	Chuỗi ký tự (T)	0	Chức vụ bị cấm đảm nhiệm
ThoiHanBiCam	0..1	Chuỗi ký tự (T)	0	Thời hạn không được thành lập, quản lý doanh nghiệp, hợp tác xã

2.2.8.4.2.3. LoaiBanAnQD

Mô tả: Kiểu chuỗi ký tự, nhận các giá trị theo danh mục loại bản án, quyết định

Bảng giá trị danh mục: Tham khảo phụ lục E.1.153.

2.2.8.4.2.4. ThiHanhAn

Mô tả cấu trúc thi hành bản án/ quyết định

<i>Tên thuộc tính</i>	<i>Số lượng</i>	<i>Cấu trúc/kiểu dữ liệu tham chiếu</i>	<i>Quy định tại mục</i>	<i>Ý nghĩa</i>
NgayThiHanhAnQD	1	ThoiGian (S)	2.6.1.1	Ngày Thi hành bản án/ quyết định
NoiThiHanhAnQD	1	Chuỗi ký tự (T)	0	Nơi thi hành bản án/ quyết định
TinhTrangTHA	1	Chuỗi ký tự (T)	0	Tình trạng thi hành án

2.2.8.4.2.5. LinhVuc

QCVN 09:2025/BCA

Mô tả: Kiểu chuỗi ký tự, nhận các giá trị theo danh mục lĩnh vực

Bảng giá trị danh mục: Tham khảo phụ lục E.1.154.

2.2.9. Thông tin khác

2.2.9.1. Đặc điểm lịch sử bản thân

2.2.9.1.1. Cấu trúc dữ liệu

2.2.9.1.1.1. Tham gia hoặc có quan hệ với tổ chức chính trị, kinh tế, xã hội,... ở nước ngoài: LichSuCongTacCN

Tên cấu trúc: LichSuCongTacCN

Mô tả: Cấu trúc mô tả dữ liệu tham gia hoặc có quan hệ với tổ chức chính trị, kinh tế, xã hội,... ở nước ngoài.

Tên thuộc tính	Số lượng	Cấu trúc (S)/ kiểu (T) dữ liệu tham chiếu	Quy định tại mục	Ý nghĩa
CongDan	1	CongDan (S)	2.2.1.1.1.1	Thông tin cơ bản của công dân
LichSuCongTac	0..n	LichSuCongTac (S)	2.2.9.1.2.1	Quá trình đã công tác

2.2.9.1.2. Cấu trúc dữ liệu và kiểu dữ liệu tham chiếu

2.2.9.1.2.1. LichSuCongTac

Tên thuộc tính	Số lượng	Cấu trúc (S)/ kiểu (T) dữ liệu tham chiếu	Quy định tại mục	Ý nghĩa
ThangNamTu	1	ThoiGian (S)	2.6.1.1	Tháng/năm bắt đầu làm việc
ThangNamDen	1	ThoiGian (S)	2.6.1.1	Tháng/năm kết thúc làm việc
CongTacDonVi	1	Chuỗi ký tự (T)	0	Đơn vị công tác
CongTacChucVu	1	Chuỗi ký tự (T)	0	Chức vụ
CongTacDiaChi	1	Chuỗi ký tự (T)	0	Địa chỉ trụ sở nơi làm việc

2.2.9.2. Giấy phép lái xe

2.2.9.2.1. Cấu trúc dữ liệu

2.2.9.2.1.1. Giấy phép lái xe: GiayPhepLaiXe

Tên cấu trúc: GiayPhepLaiXe

Mô tả: Cấu trúc mô tả dữ liệu giấy phép lái xe của cá nhân.

<i>Tên thuộc tính</i>	<i>Số lượng</i>	<i>Cấu trúc (S)/ kiểu (T) dữ liệu tham chiếu</i>	<i>Quy định tại mục</i>	<i>Ý nghĩa</i>
CongDan	1	CongDan (S)	2.2.1.1.1.1	Thông tin cơ bản của công dân
DanhSachGPLX	1..n	TTGPLX (S)	2.2.9.2.2.1	Danh sách giấy phép lái xe. Một cá nhân có thể có nhiều giấy phép lái xe (ô tô, xe máy, ...)

2.2.9.2.2. Cấu trúc dữ liệu và kiểu dữ liệu tham chiếu

2.2.9.2.2.1. TTGPLX

Cấu trúc mô tả dữ liệu thông tin giấy phép lái xe

<i>Tên thuộc tính</i>	<i>Số lượng</i>	<i>Cấu trúc (S)/ kiểu (T) dữ liệu tham chiếu</i>	<i>Quy định tại mục</i>	<i>Ý nghĩa</i>
LoaiGPLX	1	LoaiGPLX (T)	2.2.9.2.2.4	Loại giấy phép lái xe
SoGPLX	1	Chuỗi ký tự (T)	0	Số giấy phép lái xe
GiaTriDen	1	Chuỗi ký tự (T)	0	Có giá trị đến (thời hạn)
CoQuanCap	1	Chuỗi ký tự (T)	0	Cơ quan cấp
NoiCap	1	Chuỗi ký tự (T)	0	Nơi cấp
NgayCap	1	ThoiGian (S)	2.6.1.1	Ngày cấp
SoGPLXQG	1	Chuỗi ký tự (T)	0	Số giấy phép lái xe quốc gia
HangGPLX	1	HangGPLX (T)	2.2.9.2.2.5	Hạng giấy phép lái xe
LoaiXeDuocDK	1..n	LoaiXeDuocDK (S)	2.2.9.2.2.2	Các loại xe cơ giới đường bộ được điều khiển
ViPhamGT	0..n	ViPhamGT (S)	2.2.9.2.2.3	Thông tin về vi phạm giao thông

2.2.9.2.2.2. LoaiXeDuocDK

QCVN 09:2025/BCA

Cấu trúc mô tả dữ liệu loại xe được đăng ký

Tên thuộc tính	Số lượng	Cấu trúc (S)/ kiểu (T) dữ liệu tham chiếu	Quy định tại mục	Ý nghĩa
LoaiXe	1	Chuỗi ký tự (T)	0	Loại xe được điều khiển
NgayTrungTuyen	1	ThoiGian (S)	2.6.1.1	Ngày trúng tuyển

2.2.9.2.2.3. ViPhamGT

Cấu trúc mô tả dữ liệu vi phạm giao thông.

Tên thuộc tính	Số lượng	Cấu trúc (S)/ kiểu (T) dữ liệu tham chiếu	Quy định tại mục	Ý nghĩa
MaViPham	1	Chuỗi ký tự (T)	0	Mã vi phạm
NgayViPham	1	ThoiGian (S)	2.6.1.1	Ngày vi phạm
DonVi	1	Chuỗi ký tự (T)	0	Đơn vị ra quyết định xử phạt
NoiDung	1	Chuỗi ký tự (T)	0	Nội dung vi phạm

2.2.9.2.2.4. LoaiGPLX

Mô tả: Kiểu chuỗi ký tự, nhận các giá trị theo danh mục loại giấy phép lái xe.

Bảng giá trị danh mục: Tham khảo phụ lục E.1.155.

2.2.9.2.2.5. HangGPLX

Mô tả: Kiểu chuỗi ký tự, nhận các giá trị theo Danh mục hạng giấy phép lái xe.

Bảng giá trị danh mục: Tham khảo phụ lục E.1.156.

2.2.9.3. Quá trình sinh hoạt Đăng

2.2.9.3.1. Cấu trúc dữ liệu

2.2.9.3.1.1. Quá trình sinh hoạt Đăng: QuaTrinhDang

Tên cấu trúc: QuaTrinhDang

Mô tả: Cấu trúc mô tả dữ liệu quá trình sinh hoạt Đăng của công dân

Tên thuộc tính	Số lượng	Cấu trúc (S)/ kiểu (T) dữ liệu tham chiếu	Quy định tại mục	Ý nghĩa
----------------	----------	---	------------------	---------

CongDan	1	CongDan (S)	2.2.1.1.1.1	Thông tin cơ bản của công dân
NgayBD	1	ThoiGian (S)	2.6.1.1	Ngày tham gia tổ chức chính trị-xã hội đầu tiên (ngày vào Đoàn TNCSHCM, Công đoàn, Hội)
NgayVaoDang	1	ThoiGian (S)	2.6.1.1	Ngày vào Đảng
NgayVaoDangCT	1	ThoiGian (S)	2.6.1.1	Ngày vào Đảng chính thức
ChucVuDang	0..n	ChucVuDang (S)	2.2.9.3.2.1	Thông tin tham gia các chức vụ Đảng

2.2.9.3.2. Cấu trúc dữ liệu và kiểu dữ liệu tham chiếu

2.2.9.3.2.1. ChucVuDang

Cấu trúc mô tả dữ liệu chức vụ Đảng

Tên thuộc tính	Số lượng	Cấu trúc (S)/ kiểu (T) dữ liệu tham chiếu	Quy định tại mục	Ý nghĩa
NhiemKyTu	1	Chuỗi ký tự (T)	0	Bắt đầu nhiệm kỳ
NhiemKyDen	1	Chuỗi ký tự (T)	0	Kết thúc nhiệm kỳ
ChucVuDangChinh	1	Chuỗi ký tự (T)	0	Chức vụ Đảng chính thức
ChucVuDangKiemNhiem	0..1	Chuỗi ký tự (T)	0	Chức vụ Đảng kiêm nhiệm

2.3. Mô hình dữ liệu về pháp nhân

2.3.1. Thông tin cơ bản về pháp nhân

2.3.1.1. Cấu trúc dữ liệu

2.3.1.1.1. Thông tin đăng ký cơ bản: DinhDanhToChuc

Tên cấu trúc: DinhDanhToChuc

Mô tả: Cấu trúc mô tả dữ liệu về thông tin định danh của cơ quan, tổ chức

Tên thuộc tính	Số lượng	Cấu trúc (S)/kiểu (T) dữ liệu tham chiếu	Quy định tại mục	Ý nghĩa
MaDDTC	1	Chuỗi ký tự (T)	0	Số định danh của cơ quan, tổ chức
MaSoThue	0..1	MaSoThue (T)	2.6.2.21	Mã số thuế tổ chức
NgayCapMST	0..1	ThoiGian (S)	2.6.1.1	Ngày cấp mã số thuế

QCVN 09:2025/BCA

<i>Tên thuộc tính</i>	<i>Số lượng</i>	<i>Cấu trúc (S)/kiểu (T) dữ liệu tham chiếu</i>	<i>Quy định tại mục</i>	<i>Ý nghĩa</i>
SoChungNhanConDau	0..1	Chuỗi ký tự (T)	0	Số giấy chứng nhận con dấu
TenToChucTiengViet	1	Chuỗi ký tự (T)	0	Tên tổ chức (tiếng việt)
TenToChucNuocNgoai	0..1	Chuỗi ký tự (T)	0	Tên tổ chức (nước ngoài)
TenToChucVietTat	0..1	Chuỗi ký tự (T)	0	Tên tổ chức (viết tắt)
NgayThanhLap	1	ThoiGian (S)	2.6.1.1	Ngày thành lập
LoaiHinhTC	0..1	Chuỗi ký tự (T)	0	Loại hình tổ chức
LinhVucHDKD	0..n	LinhVucHDKD (T)	2.3.1.2.1	Lĩnh vực hoạt động kinh doanh
NguonXacThuc	0..1	Chuỗi ký tự (T)	0	Nguồn xác thực
NguoiDangKyDDDTTC	0..1	CongDan (S)	2.2.1.1.1.1	Người đăng ký định danh điện tử tổ chức
ThongTinDKKD	0..1	ThongTinDKKD (S)	2.3.1.1.2	Thông tin đăng ký kinh doanh
ThongTinDiaChiTruSoToChuc	0..1	ThongTinDiaChiTruSoToChuc (S)	2.3.1.1.3	Thông tin địa chỉ trụ sở
ThongTinDiaChiLienHeToChuc	0..n	ThongTinLienHe (S)	2.6.1.5	Thông tin liên hệ tổ chức
VonDieuLe	0..1	VonDieuLe (S)	2.3.1.1.4	Vốn điều lệ
GiayToDinhDan	0..1	GiayToDinhDan TC(S)	2.3.1.1.5	Giấy tờ định danh
MoiQuanHeVoiToChuc	0..1	MoiQuanHeVoiToChuc (S)	2.3.1.1.6	Mối quan hệ với tổ chức
MoiQuanHeVoiCaNhan	1..n	MoiQuanHeVoiCaNhan (S)	2.3.1.1.7	Mối quan hệ với cá nhân
VonGop	0..n	VonGop (S)	2.3.1.1.9	Thông tin về vốn góp của tổ chức, cá nhân
ThongTinTTHD	0..1	ThongTinTTHD (S)	2.3.1.1.8	Trạng thái hoạt động

2.3.1.1.2. Thông tin đăng ký kinh doanh: ThongTinDKKD

Tên cấu trúc: ThongTinDKKD

Mô tả: Cấu trúc mô tả dữ liệu về thông tin đăng ký kinh doanh của tổ chức

<i>Tên thuộc tính</i>	<i>Số lượng</i>	<i>Cấu trúc (S)/kiểu (T) dữ liệu tham chiếu</i>	<i>Quy định tại mục</i>	<i>Ý nghĩa</i>
NgayBatDauHDKD	1	ThoiGian (S)	2.6.1.1	Ngày bắt đầu hoạt động kinh doanh
TongSoLaoDong	1	Số tự nhiên (T)	0	Tổng số lao động
HinhThucHachToan	1	HinhThucHachToan (T)	2.3.1.2.2	Hình thức hạch toán (Y-Độc lập, N- Phụ thuộc)

Tên thuộc tính	Số lượng	Cấu trúc (S)/kiểu (T) dữ liệu tham chiếu	Quy định tại mục	Ý nghĩa
NgàyBatDauNamTaiChinh	1	ThoiGian (S)	2.6.1.1	Ngày bắt đầu năm tài chính
NgàyKetThucNamTaiChinh	1	ThoiGian (S)	2.6.1.1	Ngày kết thúc năm tài chính
NgàyBatDauHD	1	ThoiGian (S)	2.6.1.1	Ngày bắt đầu hoạt động
MaLoaiHinhDN	1	LoaiHinhDN (T)	2.6.2.22	Mã loại hình doanh nghiệp
PhanLoaiDN	0..1	Chuỗi ký tự (T)	0	Phân loại doanh nghiệp

2.3.1.1.3. Thông tin địa chỉ trụ sở tổ chức: ThongTinDiaChiTruSoToChuc

Tên cấu trúc: ThongTinDiaChiTruSoToChuc

Mô tả: Cấu trúc mô tả dữ liệu về thông tin địa chỉ trụ sở tổ chức

Tên thuộc tính	Số lượng	Cấu trúc (S)/kiểu (T) dữ liệu tham chiếu	Quy định tại mục	Ý nghĩa
DiaChiTruSo	1	DiaChi (S)	2.5.1.1	Địa chỉ trụ sở
Website	0..1	Chuỗi ký tự (T)	0	Website của tổ chức
DienThoai	0..n	Chuỗi ký tự (T)	0	Điện thoại liên hệ
Email	0..n	Chuỗi ký tự (T)	0	Địa chỉ gửi thư điện tử
Fax	0..n	Chuỗi ký tự (T)	0	Số Fax

2.3.1.1.4. Vốn điều lệ: VonDieuLe

Tên cấu trúc: VonDieuLe

Mô tả: Cấu trúc mô tả dữ liệu vốn điều lệ của tổ chức

Tên thuộc tính	Số lượng	Cấu trúc (S)/kiểu (T) dữ liệu tham chiếu	Quy định tại mục	Ý nghĩa
SoVonDieuLe	1	Số thập phân (T)	0	Vốn điều lệ
LoaiTienVonDieuLe	1	LoaiTien (S)	2.3.1.2.3	Loại tiền của vốn điều lệ
TyTrongVonDieuLe	1	Số thập phân (T)	0	Tỷ trọng vốn điều lệ
LoaiNguonVonDieuLe	1	LoaiNguonVonDieuLe (T)	2.3.1.2.5	Loại nguồn vốn điều lệ

QCVN 09:2025/BCA2.3.1.1.5. Giấy tờ định danh tổ chức: *GiayToDinhDanhTC*Tên cấu trúc: *GiayToDinhDanhTC*

Mô tả: Cấu trúc mô tả dữ liệu của giấy tờ định danh tổ chức

<i>Tên thuộc tính</i>	<i>Số lượng</i>	<i>Cấu trúc (S)/kiểu (T) dữ liệu tham chiếu</i>	<i>Quy định tại mục</i>	<i>Ý nghĩa</i>
<i>LoaiGiayToDinhDanh</i>	1	Chuỗi ký tự (T)	0	Loại giấy tờ
<i>SoGiayTo</i>	1	Số tự nhiên (T)	0	Số giấy tờ
<i>NgayCapGiayTo</i>	1	Thời gian (S)	2.6.1.1	Ngày cấp giấy tờ
<i>CQCapGiayTo</i>	1	Chuỗi ký tự (T)	0	CQ cấp giấy tờ
<i>QuyenSo</i>	0..1	Số tự nhiên (T)	0	Quyền số
<i>ToSo</i>	0..1	Số tự nhiên (T)	0	Tờ số
<i>ThoiGianHieuLuc</i>	0..1	Thời gian (S)	2.6.1.1	Thời gian hiệu lực
<i>DangKyThayDoiLanThu</i>	0..1	Số tự nhiên (T)	0	Đăng ký thay đổi lần thứ

2.3.1.1.6. Mối quan hệ với tổ chức: *MoiQuanHeVoiToChuc*Tên cấu trúc: *MoiQuanHeVoiToChuc*

Mô tả: Cấu trúc mô tả dữ liệu mối quan hệ với tổ chức

<i>Tên thuộc tính</i>	<i>Số lượng</i>	<i>Cấu trúc (S)/kiểu (T) dữ liệu tham chiếu</i>	<i>Quy định tại mục</i>	<i>Ý nghĩa</i>
<i>LoaiQuanHe</i>	1	Chuỗi ký tự (T)	0	Loại quan hệ
<i>MaDDTC</i>	1	<i>DinhDanhToChuc</i> (S)	2.3.1.1.1	Thông tin mã định danh tổ chức có quan hệ
<i>ThoiGianHieuLucQuanHe</i>	1	Thời gian (S)	2.6.1.1	Thời gian hiệu lực quan hệ

2.3.1.1.7. Mối quan hệ với cá nhân: *MoiQuanHeVoiCaNhan*Tên cấu trúc: *MoiQuanHeVoiCaNhan*

Mô tả: Cấu trúc mô tả dữ liệu mối quan hệ với cá nhân

<i>Tên thuộc tính</i>	<i>Số lượng</i>	<i>Cấu trúc (S)/kiểu (T) dữ liệu tham chiếu</i>	<i>Quy định tại mục</i>	<i>Ý nghĩa</i>
<i>LoaiQuanHe</i>	1	Chuỗi ký tự (T)	0	Loại quan hệ:
<i>SoDinhDanhCaNhan</i>	1	Công dân (S)	2.2.1.1.1.1	Số định danh cá nhân
<i>ThoiGianHieuLucQuanHe</i>	0..1	Thời gian (S)	2.6.1.1	Thời gian hiệu lực quan hệ
<i>ChucDanh</i>	0..1	Chuỗi ký tự (T)	0	Chức danh

LyDoKhongConQuanHe	0..1	Chuỗi ký tự (T)	0	Lý do không còn quan hệ
--------------------	------	-----------------	---	-------------------------

2.3.1.1.8. Thông tin trạng thái hoạt động: ThongTinTTHD

Tên cấu trúc: ThongTinTTHD

Mô tả: Cấu trúc mô tả dữ liệu trạng thái hoạt động của tổ chức

Tên thuộc tính	Số lượng	Cấu trúc (S)/kiểu (T) dữ liệu tham chiếu	Quy định tại mục	Ý nghĩa
TrangThaiHoatDong	1	Chuỗi ký tự (T)	0	Trạng thái hoạt động
NgayTiepTucHD	0..1	ThoiGian (S)	2.6.1.1	Ngày tiếp tục hoạt động trở lại
LyDoTiepTucHD	0..1	Chuỗi ký tự (T)	0	Lý do tiếp tục hoạt động
SoQDThuHoi	0..1	Chuỗi ký tự (T)	0	Số quyết định thu hồi
NgayQDThuHoi	0..1	ThoiGian (S)	2.6.1.1	Ngày quyết định thu hồi
LyDoQDThuHoi	0..1	Chuỗi ký tự (T)	0	Lý do quyết định thu hồi
Hang	0..1	Chuỗi ký tự (T)	0	Tùy theo từng đơn vị có thể có giá trị này hoặc không
PhanLoaiDL	0..1	PhanLoaiDL (T)	2.3.1.2.4	Danh mục phân loại dữ liệu
SoQDHuyQDThuHoi	0..1	Chuỗi ký tự (T)	0	Số quyết định hủy quyết định thu hồi
NgayHuyQDThuHoi	0..1	ThoiGian (S)	2.6.1.1	Ngày hủy quyết định thu hồi
LyDoHuyQDThuHoi	0..1	Chuỗi ký tự (T)	0	Lý do hủy quyết định thu hồi
NgayChamDut	0..1	Chuỗi ký tự (T)	0	Ngày chấm dứt
LyDoChamDut	0..1	Chuỗi ký tự (T)	0	Lý do chấm dứt
GhiChu	0..1	Chuỗi ký tự (T)	0	Ghi chú

2.3.1.1.9. Vốn góp: VonGop

Tên cấu trúc: VonGop

Mô tả: Cấu trúc mô tả thông tin về vốn góp của tổ chức, cá nhân

Tên thuộc tính	Số lượng	Cấu trúc (S)/kiểu (T) dữ liệu tham chiếu	Quy định tại mục	Ý nghĩa
SoDDToChuc	1 (Chỉ lựa chọn một)	DinhDanhToChuc(S)	2.3.1.1.1	Thông tin cơ bản của tổ chức góp vốn
SoDDCaNhan		CongDan (S)	2.2.1.1.1.1	Thông tin cơ bản của cá nhân góp vốn

QCVN 09:2025/BCA

<i>Tên thuộc tính</i>	<i>Số lượng</i>	<i>Cấu trúc (S)/kiểu (T) dữ liệu tham chiếu</i>	<i>Quy định tại mục</i>	<i>Ý nghĩa</i>
TTVonGop	1..n	Von (S)	2.6.1.9	Thông tin vốn góp của tổ chức, cá nhân
SoGCNDKDauTu	0..1	Chuỗi ký tự (T)	0	Giấy chứng nhận đăng ký đầu tư (nếu có)
NgayGCNDKDauTu	0..1	ThoiGian (S)	2.6.1.1	Ngày cấp Giấy chứng nhận đăng ký đầu tư (nếu có)
CQCapGCNDKDaTu	0..1	Chuỗi ký tự (T)	0	Cơ quan cấp Giấy chứng nhận đăng ký đầu tư (nếu có)
MaDuAn	0..1	Chuỗi ký tự (T)	0	Mã số dự án trên Giấy chứng nhận đăng ký đầu tư (nếu có)

2.3.1.2. Cấu trúc và kiểu dữ liệu tham chiếu**2.3.1.2.1. LinhVucHDKD**

Mô tả: Kiểu chuỗi ký tự, nhận các giá trị theo danh mục các lĩnh vực kinh doanh chính theo mã ngành cấp 1.

Bảng giá trị danh mục: Tham khảo phụ lục E.2.1.

2.3.1.2.2. HinhThucHachToan

Mô tả: Kiểu chuỗi ký tự, nhận các giá trị theo danh mục hình thức hạch toán.

Bảng giá trị danh mục: Tham khảo phụ lục E.2.2.

2.3.1.2.3. LoaiTien

<i>Tên thuộc tính</i>	<i>Số lượng</i>	<i>Cấu trúc (S)/kiểu (T) dữ liệu tham chiếu</i>	<i>Quy định tại mục</i>	<i>Ý nghĩa</i>
Ma	1	Chuỗi ký tự (T)	0	Mã loại tiền
TenLoaiTien	1	Chuỗi ký tự (T)	0	Tên loại tiền

2.3.1.2.4. PhanLoaiDL

Mô tả: Kiểu chuỗi ký tự, nhận giá trị mã theo danh mục phân loại dữ liệu.

Bảng giá trị danh mục: Tham khảo phụ lục E.2.3.

2.3.1.2.5. LoaiNguonVonDieuLe

Mô tả: Kiểu chuỗi ký tự, nhận giá trị mã theo danh mục loại nguồn vốn điều lệ

Bảng giá trị danh mục: Tham khảo phụ lục E.2.4.

2.3.2. Thông tin kinh doanh

2.3.2.1. Cấu trúc dữ liệu

2.3.2.1.1. Giấy phép hoạt động sản xuất, kinh doanh/ Chứng chỉ hành nghề:
GiayPhepHDSXKDCCHN

Tên cấu trúc: GiayPhepHDSXKDCCHN

Mô tả: Cấu trúc mô tả dữ liệu giấy phép hoạt động sản xuất, kinh doanh/ Chứng chỉ hành nghề.

Tên thuộc tính	Số lượng	Cấu trúc (S)/kiểu (T) dữ liệu tham chiếu	Quy định tại mục	Ý nghĩa
MaDDTC	1	DinhDanhToChuc (S)	2.3.1.1.1	Thông tin định danh của tổ chức
LoaiGPHD	1	Chuỗi ký tự (T)	0	Loại giấy phép hoạt động
CQCapGPHD	1	Chuỗi ký tự (T)	0	Cơ quan cấp giấy phép hoạt động
SoGPHDCCHN	1	Chuỗi ký tự (T)	0	Số giấy phép hoạt động/Số chứng chỉ hành nghề
HinhThucToChuc	0..1	Chuỗi ký tự (T)	0	Hình thức tổ chức
NganhNgheKD	1..n	NganhNgheKD (S)	2.6.1.3	Ngành nghề kinh doanh
DiaDiemHanhNghe	0..n	Chuỗi ký tự (T)	0	Địa điểm hành nghề
NgayHieuLucTu	1	ThoiGian (S)	2.6.1.1	Hiệu lực từ ngày
NgayHieuLucDen	1	ThoiGian (S)	2.6.1.1	Hiệu lực đến ngày
PhamViHDChuyenMon	0..n	Chuỗi ký tự (T)	0	Phạm vi hoạt động chuyên môn

QCVN 09:2025/BCA

<i>Tên thuộc tính</i>	<i>Số lượng</i>	<i>Cấu trúc (S)/kiểu (T) dữ liệu tham chiếu</i>	<i>Quy định tại mục</i>	<i>Ý nghĩa</i>
SoGCN	0..1	ThoiGian (S)	2.6.1.1	Số giấy chứng nhận
NgayCapGCN	0..1	ThoiGian (S)	2.6.1.1	Ngày cấp giấy chứng nhận
TrangThaiGPHD	1	TrangThaiGPHD (T)	2.3.2.2.1	Trạng thái giấy phép hoạt động
LyDoThayDoiTrangThaiGPHD	0..1	Chuỗi ký tự (T)	0	Lý do thay đổi Trạng thái giấy phép hoạt động
LinhVucHoatDong	1..n	Chuỗi ký tự (T)	0	Lĩnh vực hoạt động
LinhVucHoatDongMoRong	0..n	Chuỗi ký tự (T)	0	Lĩnh vực hoạt động mở rộng
Hang	0..1	Chuỗi ký tự (T)	0	Hạng

2.3.2.1.2. Báo cáo tài chính: BaoCaoTaiChinh

Tên cấu trúc: BaoCaoTaiChinh

Mô tả: Cấu trúc mô tả dữ liệu báo cáo tài chính của tổ chức.

<i>Tên thuộc tính</i>	<i>Số lượng</i>	<i>Cấu trúc (S)/kiểu (T) dữ liệu tham chiếu</i>	<i>Quy định tại mục</i>	<i>Ý nghĩa</i>
MaDDTC	1	DinhDanhToChuc (S)	2.3.1.1.1	Thông tin định danh của tổ chức
KyBaoCao	1	Chuỗi ký tự (T)	0	Kỳ báo cáo
NguonVonChuSoHuu	1	Số thập phân (T)	0	Nguồn vốn chủ sở hữu
NoPhaiTra	0..1	Số thập phân (T)	0	Nợ phải trả
TSCoDinhDauTuDH	0..1	Số thập phân (T)	0	Tài sản cố định và đầu tư dài hạn
TSLuuDongDauTuNH	0..1	Số thập phân (T)	0	Tài sản lưu động và đầu tư ngắn hạn
DoanhThuThuanBHC CDV	1	Số thập phân (T)	0	Doanh thu thuần về bán hàng và cung cấp dịch vụ
LoiNhuonTruocThue	1	Số thập phân (T)	0	Lợi nhuận trước thuế của doanh nghiệp
ChiPhi	1	Số thập phân (T)	0	Chi phí
HangTonKho	1	Số thập phân (T)	0	Hàng tồn kho
TienChiTrachoNLD	1	Số thập phân (T)	0	Tiền chi trả cho người lao động

2.3.2.2. Cấu trúc và kiểu dữ liệu tham chiếu

2.3.2.2.1. TrangThaiGPHD

Mô tả: Kiểu chuỗi ký tự, nhận giá trị mã theo danh mục trạng thái giấy phép hoạt động

Bảng giá trị danh mục: Tham khảo phụ lục E.2.5

2.3.3. Thông tin về an sinh xã hội

2.3.3.1. Cấu trúc dữ liệu

2.3.3.1.1. Đóng BHXH: DongBHXH

Tên cấu trúc: DongBHXH

Mô tả: Cấu trúc dữ liệu mô tả thông tin đóng BHXH của tổ chức.

Tên thuộc tính	Số lượng	Cấu trúc (S)/kiểu (T) dữ liệu tham chiếu	Quy định tại mục	Ý nghĩa
MaDDTC	1	DinhDanhToChuc(S)	2.3.1.1.1	Thông tin định danh của tổ chức
CoQuanBaoHiem	1	CoQuanBHXH (S)	2.6.1.8	Cơ quan bảo hiểm quản lý
LoaiQuyDong	1	LoaiQuyBH (T)	0	Loại quỹ bảo hiểm chậm đóng
PhuongThucDong	1	PhuongThucDong (T)	2.2.3.6.2.7	Phương thức đóng BHXH

2.3.3.1.2. Chậm đóng BHXH: ChamDongBHXH

Tên cấu trúc: ChamDongBHXH

Mô tả: Cấu trúc mô tả dữ liệu thông tin chậm đóng BHXH của tổ chức.

Tên thuộc tính	Số lượng	Cấu trúc (S)/kiểu (T) dữ liệu tham chiếu	Quy định tại mục	Ý nghĩa
MaDDTC	1	DinhDanhToChuc(S)	2.3.1.1.1	Thông tin định danh của tổ chức
SoLaoDong	1	Số tự nhiên (T)	0	Số lao động
TSTienChamDongBHXH	1	Số thập phân (T)	0	Tổng số tiền chậm đóng BHXH, BHYT, BHTN, BHTNLĐ-BNN
TSTienChamDongDuo30Ngay	1	Số thập phân (T)	0	Tổng số tiền chậm đóng dưới 30 ngày
Lai	1	Số thập phân (T)	0	Lãi chậm nộp

QCVN 09:2025/BCA

<i>Tên thuộc tính</i>	<i>Số lượng</i>	<i>Cấu trúc (S)/kiểu (T) dữ liệu tham chiếu</i>	<i>Quy định tại mục</i>	<i>Ý nghĩa</i>
ChiTietChamDongBHXH	1..n	ChiTietChamDongBHXH (S)	2.3.3.2.1	Thông tin chậm đóng BHXH theo từng loại quỹ bảo hiểm

2.3.3.1.3. Lao động: LaoDong

Tên cấu trúc: LaoDong

Mô tả: Cấu trúc mô tả dữ liệu lao động của tổ chức

<i>Tên thuộc tính</i>	<i>Số lượng</i>	<i>Cấu trúc (S)/kiểu (T) dữ liệu tham chiếu</i>	<i>Quy định tại mục</i>	<i>Ý nghĩa</i>
MaDDTC	1	DinhDanhToChuc(S)	2.3.1.1.1	Thông tin định danh của tổ chức
TongSoLaoDong	1	Số tự nhiên (T)	0	Tổng số lao động
TongSoLaoDongNu	1	Số tự nhiên (T)	0	Tổng số lao động nữ
SoLaoDongTuyenMoi	1	Số tự nhiên (T)	0	Số lượng lao động tuyển dụng mới
SoLaoDongNghiviec	1	Số tự nhiên (T)	0	Số lượng lao động nghỉ việc
SoLaoDongHopDongCoDinh	1	Số tự nhiên (T)	0	Số lượng lao động hợp đồng cố định
SoLaoDongHopDongThoiVu	1	Số tự nhiên (T)	0	Số lượng lao động hợp đồng thời vụ

2.3.3.2. Cấu trúc và kiểu dữ liệu tham chiếu**2.3.3.2.1. ChiTietChamDongBHXH**

Mô tả cấu trúc dữ liệu về thông tin chậm đóng BHXH của tổ chức theo từng loại quỹ bảo hiểm.

<i>Tên thuộc tính</i>	<i>Số lượng</i>	<i>Cấu trúc (S)/kiểu (T) dữ liệu tham chiếu</i>	<i>Quy định tại mục</i>	<i>Ý nghĩa</i>
LoaiQuyChamDong	1	LoaiQuyBH (T)	0	Loại quỹ bảo hiểm chậm đóng
SoThangChamDong	1	Số tự nhiên (T)	0	Số tháng chậm đóng
STChamDong	1	Số thập phân (T)	0	Số tiền chậm đóng

2.3.3.2.2. LoaiQuyBH

Mô tả: Kiểu chuỗi ký tự, nhận giá trị mã theo danh mục loại quỹ bảo hiểm.

Bảng giá trị danh mục: Tham khảo phụ lục E.2.6.

2.3.4. Thông tin về thuế

2.3.4.1. Cấu trúc dữ liệu

2.3.4.1.1. Đăng ký thuế: DangKyThue

Tên cấu trúc: DangKyThue

Mô tả: Cấu trúc mô tả dữ liệu đăng ký thuế của tổ chức.

Tên thuộc tính	Số lượng	Cấu trúc (S)/kiểu (T) dữ liệu tham chiếu	Quy định tại mục	Ý nghĩa
CQTQuanLy	1	CoQuanThue (S)	2.3.4.2.2	Cơ quan thuế quản lý
LoaiNNT	1	LoaiNNT (T)	2.3.4.2.1	Loại người nộp thuế
CoHDXNK	0..1	Kiểu nhị phân (T)	0	Có hoạt động xuất nhập khẩu
MaDDTC	1	DinhDanhToChuc (S)	2.3.1.1.1	Số định danh tổ chức

2.3.4.1.2. Số thuế: SoThue

Tên cấu trúc: SoThue

Mô tả: Cấu trúc mô tả dữ liệu số thuế của doanh nghiệp

Tên thuộc tính	Số lượng	Cấu trúc (S)/kiểu (T) dữ liệu tham chiếu	Quy định tại mục	Ý nghĩa
DangKyThue	1	DangKyThue (S)	2.3.4.1.1	Thông tin đăng ký thuế của doanh nghiệp
CQTPhatSinhKhoanPhaiNopNNT	1	Chuỗi ký tự (T)	0	Mã cơ quan thuế phát sinh khoản phải nộp NNT
TuKy	1	ThoiGian (S)	2.6.1.1	Từ kỳ phát sinh
DenKy	1	ThoiGian (S)	2.6.1.1	Đến kỳ phát sinh
SoThueTieuMuc	1..n	SoThueTieuMuc(S)	2.3.4.2.7	Số thuế phát sinh theo từng tiểu mục

QCVN 09:2025/BCA

2.3.4.1.3. Sổ nợ thuế: SoNoThue

Tên cấu trúc: SoNoThue

Mô tả: Cấu trúc mô tả dữ liệu sổ nợ thuế của doanh nghiệp

<i>Tên thuộc tính</i>	<i>Số lượng</i>	<i>Cấu trúc (S)/kiểu (T) dữ liệu tham chiếu</i>	<i>Quy định tại mục</i>	<i>Ý nghĩa</i>
DangKyThue	1	DangKyThue (S)	2.3.4.1.1	Thông tin đăng ký thuế
MaCQTPhatSinhKhoanNo	1	Chuỗi ký tự (T)	0	Mã cơ quan thuế phát sinh khoản nợ
KyNoTuNgay	1	ThoiGian (S)	2.6.1.1	Kỳ nợ từ ngày
KyNoDenNgay	1	ThoiGian (S)	2.6.1.1	Kỳ nợ đến ngày
SoNoThueTieuMuc	1..n	SoNoThueTieuMuc (S)	2.3.4.2.8	Số nợ thuế phát sinh theo từng tiểu mục

2.3.4.1.4. Cường chế nợ thuế: CuongCheNoThue

Tên cấu trúc: CuongCheNoThue

Mô tả: Cấu trúc mô tả dữ liệu cường chế nợ thuế của doanh nghiệp

<i>Tên thuộc tính</i>	<i>Số lượng</i>	<i>Cấu trúc (S)/kiểu (T) dữ liệu tham chiếu</i>	<i>Quy định tại mục</i>	<i>Ý nghĩa</i>
CoQuanThue	1	CoQuanThue (S)	2.3.4.2.2	Cơ quan thuế thực hiện cường chế
QuyetDinhCuongChe	1	QuyetDinh (S)	2.6.1.4	Quyết định cường chế
BienPhapCuongChe	1	BienPhapCuongChe (T)	2.3.4.2.3	Biện pháp cường chế
SoTienCuongCheNoThue	1	Số tự nhiên (T)	0	Số tiền cường chế nợ thuế
LyDoCuongCheNoThue	1	Chuỗi ký tự (T)	0	Lý do cường chế nợ thuế
HieuLucCuongCheTu	1	ThoiGian (S)	2.6.1.1	Hiệu lực cường chế từ
HieuLucCuongCheDen	1	ThoiGian (S)	2.6.1.1	Hiệu lực cường chế đến
DangKyThue	1	DangKyThue (S)	2.3.4.1.1	

2.3.4.1.5. Tình hình thu nộp thuế xuất nhập khẩu: TinhHinhThuNopThueXNK

Tên cấu trúc: TinhHinhThuNopThueXNK

Mô tả: Cấu trúc mô tả dữ liệu về tình hình thu nộp thuế xuất nhập khẩu.

Tên thuộc tính	Số lượng	Cấu trúc (S)/kiểu (T) dữ liệu tham chiếu	Quy định tại mục	Ý nghĩa
CoQuanHaiQuan	1	CoQuanHaiQuan (S)	2.3.4.2.6	Cơ quan Hải quan
LoaiXNK	1	LoaiXNK (S)	2.3.4.2.4	Loại thuế xuất nhập khẩu
KimNgach	1	Số tự nhiên (T)	0	Kim ngạch
SoLuongToKhai	1	Số tự nhiên (T)	0	Số lượng tờ khai
SoThuePhaiThu	1	Số tự nhiên (T)	0	Số thuế phải thu
SoThueDaThu	1	Số tự nhiên (T)	0	Số thuế đã thu
DangKyThue	1	DangKyThue (S)	2.3.4.1.1	

2.3.4.1.6. Thông tin về kim ngạch, thuế theo hàng hóa tờ khai đã hoàn thành thông quan:
ThongTinKimNgachThue

Tên cấu trúc: ThongTinKimNgachThue

Mô tả: Cấu trúc mô tả dữ liệu về thông tin về kim ngạch, thuế theo hàng hóa tờ khai đã hoàn thành thông quan.

Tên thuộc tính	Số lượng	Cấu trúc (S)/kiểu (T) dữ liệu tham chiếu	Quy định tại mục	Ý nghĩa
MaHSHangHoa	1	MaHSHangHoa (S)	2.3.4.2.5	Mã HS hàng hóa
CoQuanHaiQuan	1	CoQuanHaiQuan (S)	2.3.4.2.6	Cơ quan Hải quan
LoaiXNK	1	Chuỗi ký tự (T)	0	Loại xuất nhập khẩu
NhomLoaiHinhXNK	1	Số tự nhiên (T)	0	Nhóm loại hình xuất nhập khẩu
LoaiHinhXNK	1	Chuỗi ký tự (T)	0	Loại hình xuất nhập khẩu
DonViTinh	1	Chuỗi ký tự (T)	0	Đơn vị tính
KimNgach	1	Số tự nhiên (T)	0	Kim ngạch
KimNgachSoCungKy	1	Số tự nhiên (T)	0	Kim ngạch so cùng kỳ
KimNgachCoThue	1	Số tự nhiên (T)	0	Kim ngạch có thuế
KimNgachCoThueSoCungKy	1	Số tự nhiên (T)	0	Kim ngạch có thuế so cùng kỳ
LuongHangHoa	1	Số tự nhiên (T)	0	Lượng hàng hóa
TienThueXuatKhau	1	Số tự nhiên (T)	0	Tiền thuế xuất khẩu
TienThueGiaTriGiaTang	1	Số tự nhiên (T)	0	Tiền thuế giá trị gia tăng

QCVN 09:2025/BCA

<i>Tên thuộc tính</i>	<i>Số lượng</i>	<i>Cấu trúc (S)/kiểu (T) dữ liệu tham chiếu</i>	<i>Quy định tại mục</i>	<i>Ý nghĩa</i>
TienThueTieuThuDa cBiet	0..1	Số tự nhiên (T)	0	Tiền thuế tiêu thụ đặc biệt
TienThueBaoVeMoi Truong	0..1	Số tự nhiên (T)	0	Tiền thuế bảo vệ môi trường
TienThueTuVe	0..1	Số tự nhiên (T)	0	Tiền thuế tự vệ
TienThueChongBan PhaGia	0..1	Số tự nhiên (T)	0	Tiền thuế chống bán phá giá
TienThueChongTro Cap	0..1	Số tự nhiên (T)	0	Tiền thuế chống trợ cấp
TienThueChongPha nBietDoiXu	0..1	Số tự nhiên (T)	0	Tiền thuế chống phân biệt đối xử
TienThueChenhLec hGia	0..1	Số tự nhiên (T)	0	Tiền thuế chênh lệch giá
SoThuePhaiThu	1	Số tự nhiên (T)	0	Số thuế phải thu
TienThueTaiNguyen	0..1	Số tự nhiên (T)	0	Tiền thuế tài nguyên
DangKyThue	1	DangKyThue (S)	2.3.4.1.1	

2.3.4.2. Cấu trúc và kiểu dữ liệu tham chiếu**2.3.4.2.1. LoiNNT**

Mô tả: Kiểu chuỗi ký tự, nhận giá trị mã theo danh mục loại người nộp thuế

Bảng giá trị danh mục: Tham khảo phụ lục E.2.7

2.3.4.2.2. CoQuanThue

Cấu trúc mô tả dữ liệu cơ quan thuế

<i>Tên thuộc tính</i>	<i>Số lượng</i>	<i>Cấu trúc (S)/kiểu (T) dữ liệu tham chiếu</i>	<i>Quy định tại mục</i>	<i>Ý nghĩa</i>
Ma	1	Chuỗi ký tự (T)	0	Mã cơ quan thuế
TenCQT	1	Chuỗi ký tự (T)	0	Tên cơ quan thuế

2.3.4.2.3. BienPhapCuongChe

Mô tả: Kiểu chuỗi ký tự, nhận giá trị mã theo danh mục biện pháp cưỡng chế.

Bảng giá trị danh mục: Tham khảo phụ lục E.2.8

2.3.4.2.4. LoiXNK

Cấu trúc mô tả dữ liệu loại hình xuất khẩu, nhập khẩu theo quy định của Quyết định 1357/QĐ-TCHQ 2021 quy định bảng mã các loại hình xuất khẩu, nhập khẩu.

<i>Tên thuộc tính</i>	<i>Số lượng</i>	<i>Cấu trúc (S)/kiểu (T) dữ liệu tham chiếu</i>	<i>Quy định tại mục</i>	<i>Ý nghĩa</i>
-----------------------	-----------------	---	-------------------------	----------------

MaLH	1	Chuỗi ký tự (T)	0	Mã loại hình
KhaiKetHop	1	Chuỗi ký tự (T)	0	Khai kết hợp
Ten	1	Chuỗi ký tự (T)	0	Tên
HDSĐ	1	Chuỗi ký tự (T)	0	Hướng dẫn sử dụng
GhiChu	1	Chuỗi ký tự (T)	0	Ghi chú

2.3.4.2.5. MaHSHangHoa

Cấu trúc mô tả dữ liệu mã HS hàng hóa.

Tên thuộc tính	Số lượng	Cấu trúc (S)/kiểu (T) dữ liệu tham chiếu	Quy định tại mục	Ý nghĩa
MaHang	1	Chuỗi ký tự (T)	0	Mã hàng
MoTaHangHoa	1	Chuỗi ký tự (T)	0	Mô tả hàng hóa
DonViTinh	1	Chuỗi ký tự (T)	0	Đơn vị tính
Code	1	Chuỗi ký tự (T)	0	Code
MoTa	1	Chuỗi ký tự (T)	0	Mô tả

2.3.4.2.6. CoQuanHaiQuan

Cấu trúc mô tả dữ liệu cơ quan hải quan.

Tên thuộc tính	Số lượng	Cấu trúc (S)/kiểu (T) dữ liệu tham chiếu	Quy định tại mục	Ý nghĩa
Ma	1	Chuỗi ký tự (T)	0	Mã
TenCQHQ	1	Chuỗi ký tự (T)	0	Tên
TrangThai	1	Chuỗi ký tự (T)	0	Trạng thái

2.3.4.2.7. SoThueTieuMuc

Mô tả cấu trúc số thuế tương ứng với từng tiểu mục

Tên thuộc tính	Số lượng	Cấu trúc (S)/kiểu (T) dữ liệu tham chiếu	Quy định tại mục	Ý nghĩa
PhaiNopTrongKy	0..1	Số tự nhiên (T)	0	Phải nộp trong kỳ
PhaiNopTheoTTXP	0..1	Số tự nhiên (T)	0	Phải nộp theo truy thu, xử phạt
MienGiam	0..1	Số tự nhiên (T)	0	Miễn, giảm
XoaNo	0..1	Số tự nhiên (T)	0	Xóa nợ
DaNop	0..1	Số tự nhiên (T)	0	Đã nộp
DuocHoanNopThua	0..1	Số tự nhiên (T)	0	Được hoàn nộp thừa
DuocHoanKhauTru	0..1	Số tự nhiên (T)	0	Được hoàn khấu trừ

QCVN 09:2025/BCA

<i>Tên thuộc tính</i>	<i>Số lượng</i>	<i>Cấu trúc (S)/kiểu (T) dữ liệu tham chiếu</i>	<i>Quy định tại mục</i>	<i>Ý nghĩa</i>
DaHoan	0..1	Số tự nhiên (T)	0	Đã hoàn
DuCuoiKyPhaiNop	0..1	Số tự nhiên (T)	0	Dư cuối kỳ: Phải nộp
DuCuoiKyNTTN	0..1	Số tự nhiên (T)	0	Dư cuối kỳ: nộp thừa/ Tạm nộp
DuCuoiKyDuocHoan	0..1	Số tự nhiên (T)	0	Dư cuối kỳ: Được hoàn
Chuong	1	Chuỗi ký tự (T)	0	Mã chương
MaTieuMuc	1	TieuMuc (S)	2.6.1.6	Mã tiểu mục

2.3.4.2.8. SoNoThueTieuMuc

Mô tả cấu trúc của sổ nợ thuế tương ứng với từng tiểu mục.

<i>Tên thuộc tính</i>	<i>Số lượng</i>	<i>Cấu trúc (S)/kiểu (T) dữ liệu tham chiếu</i>	<i>Quy định tại mục</i>	<i>Ý nghĩa</i>
Chuong	1	Chuỗi ký tự (T)	0	Mã chương
TieuMuc	1	TieuMuc (S)	2.6.1.6	Tiểu mục
HanNop	1	ThoiGian (S)	2.6.1.1	Hạn nộp
NguonGoc	1	Chuỗi ký tự (T)	0	Nguồn gốc
KyHieuGiaoDich	1	Chuỗi ký tự (T)	0	Ký hiệu giao dịch
NoKyTruocChuyenSang	0..1	Số tự nhiên (T)	0	Nợ kỳ trước chuyển sang
NoPSTrongKy	0..1	Số tự nhiên (T)	0	Nợ phát sinh trong kỳ
ThuDuocTrongThang	0..1	Số tự nhiên (T)	0	Thu được trong tháng
NoChuyenKySau	0..1	Số tự nhiên (T)	0	Nợ chuyển kỳ sau
TKNganSach	1	Chuỗi ký tự (T)	0	Tài khoản ngân sách
SoTienThueNoDauNam	0..1	Số tự nhiên (T)	0	Số tiền thuế nợ đến 31/12/năm trước
SoTienThueNoDaThuDuocCuaNamTruoc	0..1	Số tự nhiên (T)	0	Số tiền thuế nợ đã thu được trong tháng - Cửa khoản nợ năm trước
SoTienThueNoDaThuDuocCuaNamNay	0..1	Số tự nhiên (T)	0	Số tiền thuế nợ đã thu được trong tháng - Cửa khoản nợ năm nay
SoTienThueNoDuocDieuChinhGiam	0..1	Số tự nhiên (T)	0	Số tiền thuế nợ được điều chỉnh

Tên thuộc tính	Số lượng	Cấu trúc (S)/kiểu (T) dữ liệu tham chiếu	Quy định tại mục	Ý nghĩa
				giảm (điều chỉnh giảm tờ khai, xóa nợ, gia hạn)
TinhChatNo	1	Chuỗi ký tự (T)	0	Tính chất nợ
LyDoPhanLoaiNo	1	Chuỗi ký tự (T)	0	Lý do phân loại nợ

2.3.5. *Vốn và tài sản*

2.3.5.1. *Cấu trúc dữ liệu*

2.3.5.1.1. *Tình hình cấp tín dụng: TinhHinhCapTinDungTC*

Tên cấu trúc: TinhHinhCapTinDungTC

Mô tả: Cấu trúc mô tả dữ liệu về tình hình cấp tín dụng của tổ chức.

Tên thuộc tính	Số lượng	Cấu trúc (S)/kiểu (T) dữ liệu tham chiếu	Quy định tại mục	Ý nghĩa
MaDDTC	1	DinhDanhToChuc (S)	2.3.1.1.1	Mã định danh tổ chức
MaCIC	1	Chuỗi ký tự (T)	0	Mã CIC
SoLuongTCTDCoQH	1	Số tự nhiên (T)	0	Số lượng tổ chức tín dụng đang quan hệ

2.3.5.1.2. *Vốn đầu tư của tổ chức: VonDauTuTC*

Tên cấu trúc: VonDauTuTC

Mô tả: Cấu trúc mô tả thông tin vốn đầu tư của tổ chức

Tên thuộc tính	Số lượng	Cấu trúc (S)/kiểu (T) dữ liệu tham chiếu	Quy định tại mục	Ý nghĩa
MaDDTC	1	DinhDanhToChuc (S)	2.3.1.1.1	Thông tin cơ bản của tổ chức
VonDauTu	1..n	Von (S)	2.6.1.9	Vốn đầu tư của tổ chức

2.3.6. Hoạt động trong các lĩnh vực**2.3.6.1. Cấu trúc dữ liệu****2.3.6.1.1. Cơ sở khám, chữa bệnh: CSKCB**

Tên cấu trúc: CSKCB

Mô tả: Cấu trúc mô tả dữ liệu cơ sở khám, chữa bệnh.

<i>Tên thuộc tính</i>	<i>Số lượng</i>	<i>Cấu trúc (S)/kiểu (T) dữ liệu tham chiếu</i>	<i>Quy định tại mục</i>	<i>Ý nghĩa</i>
MaDinhDanhCSKCB	1	DinhDanhToChuc (S)	2.3.1.1.1	Mã định danh cho cơ sở khám, chữa bệnh
HinhThucToChucCSKCB	1	Chuỗi ký tự (T)	0	Hình thức tổ chức cơ sở khám chữa bệnh
TinhTrangHoatDongCSKCB	1	TrangThaiHD (T)	2.6.2.13	Tình trạng hoạt động cơ sở khám, chữa bệnh
MoTaCSKCB	1	Chuỗi ký tự (T)	0	Thông tin mô tả cơ sở khám, chữa bệnh
TuyenCMKT	1	Chuỗi ký tự (T)	0	Tuyển chuyên môn kỹ thuật
HangBV	1	Chuỗi ký tự (T)	0	Hạng bệnh viện
PhamViHoatDongChuyenMon	1	Chuỗi ký tự (T)	0	Phạm vi hoạt động chuyên môn
SoLuongGiuongBenh	1	Số tự nhiên (T)	0	Số lượng giường bệnh
LoaiHinhCSKCB	1	LoaiHinhCSKCB (T)	2.3.6.2.6	Loại hình (công/tư)

2.3.6.1.2. Cơ sở giáo dục mầm non, tiểu học, phổ thông: CSGDMamNonTieuHocPT

Tên cấu trúc: CSGDMamNonTieuHocPT

Mô tả: Cấu trúc mô tả dữ liệu cơ sở giáo dục mầm non, tiểu học, phổ thông được cấp mã định danh.

<i>Tên thuộc tính</i>	<i>Số lượng</i>	<i>Cấu trúc (S)/kiểu (T) dữ liệu tham chiếu</i>	<i>Quy định tại mục</i>	<i>Ý nghĩa</i>
MaDDTC	1	DinhDanhToChuc (S)	2.3.1.1.1	Mã định danh tổ chức tương ứng với trường
MaTruong	1	Chuỗi ký tự (T)	0	Mã trường
TenTruong	1	Chuỗi ký tự (T)	0	Tên trường

Tên thuộc tính	Số lượng	Cấu trúc (S)/kiểu (T) dữ liệu tham chiếu	Quy định tại mục	Ý nghĩa
MaNhomCapHoc	1	Chuỗi ký tự (T)	0	Mã nhóm cấp học
MaLoaiHinhTruong	1	LoaiHinhTruong (T)	2.3.6.2.1	Mã loại hình trường
MaLoaiTruong	1	Chuỗi ký tự (T)	0	Mã loại trường
MaVungKhoKhan	1	DMVungKhoKhan (T)	2.2.6.2.2.11	Mã vùng khó khăn
MaDatChuanChatLuongGiaoDuc	0..1	Chuỗi ký tự (T)	0	Mã đạt chuẩn đánh giá chất lượng giáo dục
MaKhuVuc	1	MaKhuVuc (T)	2.3.6.2.4	Mã khu vực
MaDuAn	0..1	Chuỗi ký tự (T)	0	Mã dự án
CoChiBoDang	1	Kiểu nhị phân (T)	0	Có chi bộ đảng
LaTruongDatChuanQuocGia	1	Kiểu nhị phân (T)	0	Có phải là trường đạt chuẩn quốc gia
LaTruongQuocTe	1	Kiểu nhị phân (T)	0	Có phải là trường quốc tế
CoHocSinhKhuyetTat	1	Kiểu nhị phân (T)	0	Có học sinh khuyết tật
CoHocSinhBanTru	1	Kiểu nhị phân (T)	0	Có học sinh bán trú
CoHocSinhNoiTru	1	Kiểu nhị phân (T)	0	Có học sinh nội trú
CoThuocVungDacBietKhoKhan	1	Kiểu nhị phân (T)	0	Có thuộc vùng đặc biệt khó khăn
CoDay2Buoingay	1	Kiểu nhị phân (T)	0	Có dạy 2 buổi/ngày
HangTruong	1	Chuỗi ký tự (T)	0	Hạng trường
DatKiemDinhCapDo	1	CapDoKDTuongMN (T)	2.3.6.2.2	Đạt kiểm định cấp độ
DienTich	1	Số thập phân (T)	0	Diện tích
CoSuDungMayViTinhh	1	Kiểu nhị phân (T)	0	Có sử dụng máy vi tính phục vụ quản lý và giáo dục trẻ
DuocKetNoiInternet	1	Kiểu nhị phân (T)	0	Được kết nối Internet
CoHocTrucTuyen	1	Kiểu nhị phân (T)	0	Có tổ chức học trực tuyến?
CoDienLuoai	1	Kiểu nhị phân (T)	0	Có điện lưới
CoNguonNuocSach	1	Kiểu nhị phân (T)	0	Có nguồn nước sạch
CoCongTrinhVeSinhTheoGioiTinh	1	Kiểu nhị phân (T)	III.2.3.2.23	Có công trình vệ sinh tiện lợi và

QCVN 09:2025/BCA

<i>Tên thuộc tính</i>	<i>Số lượng</i>	<i>Cấu trúc (S)/kiểu (T) dữ liệu tham chiếu</i>	<i>Quy định tại mục</i>	<i>Ý nghĩa</i>
				riêng rẽ cho từng giới tính?
CoChuongTrinhGiaoDucVeSinhDoiTay	1	Kiểu nhị phân (T)	0	Có chương trình giáo dục vệ sinh đôi tay
CoChuongTrinhGiaoDucGioiTinh	1	Kiểu nhị phân (T)	0	Có chương trình giáo dục cơ bản về giới tính, phòng chống bạo lực, xâm hại; cung cấp kiến thức về HIV?
MaVung	1	Vung (S)	2.3.6.2.3	Mã vùng
CoDayNghePhoThong	1	Kiểu nhị phân (T)	0	Có dạy nghề phổ thông
CoLopKhongChuyen	1	Kiểu nhị phân (T)	0	Có lớp không chuyên
CoKyNangSong	1	Kiểu nhị phân (T)	0	Có kỹ năng sống
CoDatChatLuongToiThieu	1	Kiểu nhị phân (T)	0	Có đạt chất lượng tối thiểu
CoHaTangTiepCanHocSinhKhuyetTat	1	Kiểu nhị phân (T)	0	Có hạ tầng tiếp cận học sinh khuyết tật
CoBoPhanCongTacTuVanHocDuong	1	Kiểu nhị phân (T)	0	Có bộ phận công tác tư vấn học đường
DuThietBiDayHocToiThieu	1	Kiểu nhị phân (T)	0	Đủ thiết bị dạy học tối thiểu
SoDiemTruong	1	Số tự nhiên (T)	0	Số điểm trường

2.3.6.1.3. Cơ sở giáo dục đại học: CSGDDaiHoc

Tên cấu trúc: CSGDDaiHoc

Mô tả: Cấu trúc mô tả dữ liệu của cơ sở giáo dục đại học.

<i>Tên thuộc tính</i>	<i>Số lượng</i>	<i>Cấu trúc (S)/kiểu (T) dữ liệu tham chiếu</i>	<i>Quy định tại mục</i>	<i>Ý nghĩa</i>
MaDDTC	1	DinhDanhToChuc (S)	2.3.1.1.1	Mã định danh tổ chức tương ứng với trường đại học
MaCoSoDaoTao	1	Chuỗi ký tự (T)	0	Mã cơ sở đào tạo
HinhThucThanhLap	1	Chuỗi ký tự (T)	0	Hình thức thành lập (Thành lập

Tên thuộc tính	Số lượng	Cấu trúc (S)/kiểu (T) dữ liệu tham chiếu	Quy định tại mục	Ý nghĩa
				mới/Nâng cấp/Liên kết)
LoaiHinhTruong	1	LoaiHinhTruong (T)	2.3.6.2.1	Loại hình trường
QuyếtĐịnhThànhLập	1	QuyếtĐịnh (S)	2.6.1.4	Quyết định thành lập
LoaiTruong	1	Chuỗi ký tự (T)	0	Loại trường
DaoTaoDuBiDaiHoc	1	Kiểu nhị phân (T)	0	Đào tạo dự bị đại học
DaoTaoGiaoVienTrinhDoTrungCap	1	Kiểu nhị phân (T)	0	Đào tạo giáo viên trình độ trung cấp
DaoTaoGiaoVienTrinhDoCaoDang	1	Kiểu nhị phân (T)	0	Đào tạo giáo viên trình độ cao đẳng
DaoTaoTrinhDoDaiHoc	1	Kiểu nhị phân (T)	0	Đào tạo trình độ đại học
DaoTaoTrinhDoThacSi	1	Kiểu nhị phân (T)	0	Đào tạo trình độ thạc sĩ
DaoTaoTrinhDoTienSi	1	Kiểu nhị phân (T)	0	Đào tạo trình độ tiến sĩ
HoatDongKhongLoiNhuận	1	Kiểu nhị phân (T)	0	Hoạt động không lợi nhuận
DaoTaoTheoTinChi	1	Kiểu nhị phân (T)	0	Đào tạo theo tín chỉ
NamBatDauDaoTaoTheoTinChi	0..1	ThoiGian (S)	2.6.1.1	Năm bắt đầu đào tạo theo tín chỉ
ToChucKiemDinh	0..1	Chuỗi ký tự (T)	0	Tổ chức kiểm định
KetQuaKiemDinh	0..1	Chuỗi ký tự (T)	0	Kết quả kiểm định
NgayCapChungNhanKiemDinh	0..1	ThoiGian (S)	2.6.1.1	Ngày cấp chứng nhận kiểm định
ThoiGianKiemDinh	0..1	ThoiGian (S)	2.6.1.1	Thời hạn kiểm định
MoTa	0..1	Chuỗi ký tự (T)	0	Mô tả, giới thiệu khác

2.3.6.1.4. Cơ sở giáo dục thường xuyên, giáo dục nghề nghiệp-giáo dục thường xuyên và các trung tâm khác: CSGD TXGD NNGDKhac

Tên cấu trúc: CSGD TXGD NNGDKhac

Mô tả: Cấu trúc mô tả dữ liệu của cơ sở giáo dục thường xuyên, giáo dục nghề nghiệp-giáo dục thường xuyên và các trung tâm khác

Tên thuộc tính	Số lượng	Cấu trúc (S)/kiểu (T) dữ liệu tham chiếu	Quy định tại mục	Ý nghĩa
MaDDTC	1	DinhDanhToChuc (S)	2.3.1.1.1	Mã định danh cho cơ sở giáo dục

QCVN 09:2025/BCA

<i>Tên thuộc tính</i>	<i>Số lượng</i>	<i>Cấu trúc (S)/kiểu (T) dữ liệu tham chiếu</i>	<i>Quy định tại mục</i>	<i>Ý nghĩa</i>
MaTrungTam	1	Chuỗi ký tự (T)	0	Mã trung tâm
MaNhomCapHoc	1	Chuỗi ký tự (T)	0	Danh mục cấp học
MaLoaiHinhTrungTam	1	LoaiHinhCSGDTX (T)	2.3.6.2.5	Mã loại hình trung tâm
MaLoaiTrungTam	1	Chuỗi ký tự (T)	0	Mã loại trung tâm
MaVungKhoKhan	0..1	DMVungKhoKhan (T)	2.2.6.2.2.11	Mã vùng khó khăn
MaDatChuanDanhGiaChatLuongGiaoDuc	0..1	Chuỗi ký tự (T)	0	Mã đạt chuẩn đánh giá chất lượng giáo dục
MaKhuVuc	1	MaKhuVuc (T)	2.3.6.2.4	Mã khu vực
DienTich	1	Số thập phân (T)	0	Diện tích
ViTriBanDo	1	Số thập phân (T)	0	Vị trí bản đồ
CoSuDungMayViTinHh	1	Kiểu nhị phân (T)	0	Có sử dụng máy vi tính phục vụ quản lý và dạy học
DuocKetNoiInternet	1	Kiểu nhị phân (T)	0	Được kết nối Internet
CoDienLuoai	1	Kiểu nhị phân (T)	0	Có điện lưới
CoNguonNuocSach	1	Kiểu nhị phân (T)	0	Có nguồn nước sạch
CoCongTrinhVeSinh	1	Kiểu nhị phân (T)	0	Có công trình vệ sinh
CoHaTangTiepCanHocSinhKhuyetTat	1	Kiểu nhị phân (T)	0	Có hạ tầng tiếp cận học sinh khuyết tật
CoBoPhanCongTacTuVanHocDuong	1	Kiểu nhị phân (T)	0	Có bộ phận công tác tư vấn học đường
CoGiaoDucVeGioiTinh	1	Kiểu nhị phân (T)	0	Có giáo dục về giới tính, xâm hại, bạo lực
CoChiBoDang	1	Kiểu nhị phân (T)	0	Có chi bộ đảng
CoDayKyNangSongGDXH	1	Kiểu nhị phân (T)	0	Có dạy kỹ năng sống giáo dục xã hội
HangTrungTam	0..1	Số tự nhiên (T)	0	Hạng trung tâm
DatKiemDinhCapDo	0..1	Kiểu nhị phân (T)	0	Đạt kiểm định cấp độ
DuThietBiDayHocToiThieu	1	Kiểu nhị phân (T)	0	Đủ thiết bị dạy học tối thiểu

Tên thuộc tính	Số lượng	Cấu trúc (S)/kiểu (T) dữ liệu tham chiếu	Quy định tại mục	Ý nghĩa
CoLaTrungTamGDTX	1	Kiểu nhị phân (T)	0	Có là trung tâm giáo dục thường xuyên
CoLaTrungTamGD NNGDTX	1	Kiểu nhị phân (T)	0	Có là trung tâm giáo dục nghề nghiệp – giáo dục thường xuyên
CoDayKyNangNgoai iNgu	1	Kiểu nhị phân (T)	0	Có dạy kỹ năng ngoại ngữ
CoDayKyNangUngD ungCNTT	1	Kiểu nhị phân (T)	0	Có dạy kỹ năng ứng dụng CNTT
CoVonDauTuNuocN goai	1	Kiểu nhị phân (T)	0	Có vốn đầu tư nước ngoài

2.3.6.1.5. Cơ sở trợ giúp xã hội: CoSoTroGiupXaHoi

Tên cấu trúc: CoSoTroGiupXaHoi

Mô tả: Cấu trúc mô tả dữ liệu của cơ sở trợ giúp xã hội

Tên thuộc tính	Số lượng	Cấu trúc (S)/kiểu (T) dữ liệu tham chiếu	Quy định tại mục	Ý nghĩa
MaDDTC	1	DinhDanhToChuc (S)	2.3.1.1.1	Mã định danh cho cơ sở trợ giúp xã hội
QuyetDinhThanhLap	1	QuyetDinh (S)	2.6.1.4	Quyết định thành lập
NamThanhLap	1	Số tự nhiên (T)	0	Năm thành lập
LoaiHinhCoSo	1	LoaiHinhCoSo (T)	2.3.6.2.8	Loại hình cơ sở
DonViQuanLy	1	Chuỗi ký tự (T)	0	Đơn vị quản lý
DoiTuongPhucVu	1	Chuỗi ký tự (T)	0	Đối tượng phục vụ
QuyMoTongSoNhan Vien	1	Số tự nhiên (T)	0	Quy mô tổng số nhân viên
QuyMoTongSoDoiT uong	1	Số tự nhiên (T)	0	Quy mô tổng số đối tượng
TongDienTich	1	Số thập phân (T)	0	Tổng diện tích m2
BinhQuanMetVuong DoiTuong	0..1	Số thập phân (T)	0	Bình quân m2/đối tượng
BinhQuanMetVuong NhaODoiTuong	0..1	Số thập phân (T)	0	Bình quân m2 nhà ở/đối tượng

QCVN 09:2025/BCA

2.3.6.1.6. Doanh nghiệp công nghiệp: DoanhNghiepCongNghiep

Tên cấu trúc: DoanhNghiepCongNghiep

Mô tả: Cấu trúc mô tả dữ liệu của doanh nghiệp công nghiệp

<i>Tên thuộc tính</i>	<i>Số lượng</i>	<i>Cấu trúc (S)/kiểu (T) dữ liệu tham chiếu</i>	<i>Quy định tại mục</i>	<i>Ý nghĩa</i>
MaDDTC	1	DinhDanhToChuc (S)	2.3.1.1.1	Mã định danh cho doanh nghiệp công nghiệp
DienTich	1	Số thập phân (T)	0	Diện tích
QuyMo	1	Chuỗi ký tự (T)	0	Quy mô
SanPhamDoDonViSanXuat	1	Chuỗi ký tự (T)	0	Sản phẩm do đơn vị sản xuất
CongBoHopQuyHopChuan	1	Chuỗi ký tự (T)	0	Công bố hợp quy/hợp chuẩn

2.3.6.1.7. Công ty cung cấp nước sạch: CongTyCungCapNuocSach

Tên cấu trúc: CongTyCungCapNuocSach

<i>Tên thuộc tính</i>	<i>Số lượng</i>	<i>Cấu trúc (S)/kiểu (T) dữ liệu tham chiếu</i>	<i>Quy định tại mục</i>	<i>Ý nghĩa</i>
MaDDTC	1	DinhDanhToChuc (S)	2.3.1.1.1	Mã định danh cho công ty cung cấp nước sạch
TenDonViCaNhanCapNuocSach	1	Chuỗi ký tự (T)	0	Tên đơn vị/ cá nhân cấp nước sạch
SoGCN	1	Chuỗi ký tự (T)	0	Số giấy chứng nhận
DiaChi	1	DiaChi (S)	2.5.1.1	Địa chỉ
LinhVuc	1	Chuỗi ký tự (T)	0	Lĩnh vực

2.3.6.1.8. Cơ quan báo chí in, báo điện tử, phát thanh, truyền hình: CoQuanBaoChi

Tên cấu trúc: CoQuanBaoChi

Mô tả: Cấu trúc mô tả dữ liệu cơ quan báo chí in, báo điện tử, phát thanh, truyền hình

<i>Tên thuộc tính</i>	<i>Số lượng</i>	<i>Cấu trúc (S)/kiểu (T) dữ liệu tham chiếu</i>	<i>Quy định tại mục</i>	<i>Ý nghĩa</i>
MaDDTC	1	DinhDanhToChuc (S)	2.3.1.1.1	Mã định danh cho cơ quan báo chí in, báo điện tử, phát thanh, truyền hình trên địa bàn
TenCoQuanBaoChi	1	Chuỗi ký tự (T)	0	Tên cơ quan báo chí

Tên thuộc tính	Số lượng	Cấu trúc (S)/kiểu (T) dữ liệu tham chiếu	Quy định tại mục	Ý nghĩa
LoạiHìnhCơQuanBaoChi	1	LoạiHìnhCơQuanBaoChi (T)	2.3.6.2.7	Loại hình cơ quan: In/điện tử/ phát thanh/ truyền hình

2.3.6.1.9. Đơn vị quảng cáo: DonViQuangCao

Tên cấu trúc: DonViQuangCao

Mô tả: Cấu trúc mô tả dữ liệu của đơn vị quảng cáo.

Tên thuộc tính	Số lượng	Cấu trúc (S)/kiểu (T) dữ liệu tham chiếu	Quy định tại mục	Ý nghĩa
MaDDTC	1	DinhDanhToChuc (S)	2.3.1.1.1	Mã định danh của đơn vị quảng cáo
TenDonViQuangCao	1	Chuỗi ký tự (T)	0	Tên đơn vị quảng cáo
Logo	1	File (T)	2.6.2.18	Logo (biểu tượng đại diện cho đơn vị quảng cáo)
Slogan	1	Chuỗi ký tự (T)	0	Slogan (khẩu hiệu ngắn gọn, súc tích)
DiaChiCuaDonViQuangCao	1	DiaChi (S)	2.5.1.1	Địa chỉ của đơn vị quảng cáo
DaiDienCuaDonViQuangCao	1	Chuỗi ký tự (T)	0	Đại diện của đơn vị quảng cáo

2.3.6.1.10. Thông tin tổ chức tín dụng, chi nhánh ngân hàng nước ngoài:

ToChucTinDung

Tên cấu trúc: ToChucTinDung

Mô tả: Cấu trúc mô tả dữ liệu của thông tin tổ chức tín dụng, chi nhánh ngân hàng nước ngoài.

Tên thuộc tính	Số lượng	Cấu trúc (S)/kiểu (T) dữ liệu tham chiếu	Quy định tại mục	Ý nghĩa
MaDDTC	1	DinhDanhToChuc (S)	2.3.1.1.1	Mã định danh tổ chức tín dụng, chi nhánh ngân hàng nước ngoài
MaTCTD	1	Chuỗi ký tự (T)	0	Mã tổ chức tín dụng, chi nhánh ngân hàng nước ngoài
TenTCTD	1	Chuỗi ký tự (T)	0	Tên tổ chức tín dụng, chi nhánh ngân hàng nước ngoài

QCVN 09:2025/BCA

<i>Tên thuộc tính</i>	<i>Số lượng</i>	<i>Cấu trúc (S)/kiểu (T) dữ liệu tham chiếu</i>	<i>Quy định tại mục</i>	<i>Ý nghĩa</i>
DiaBanTCTD	1	Chuỗi ký tự (T)	0	Địa bàn tổ chức tín dụng, chi nhánh ngân hàng nước ngoài

2.3.6.2. Cấu trúc và kiểu dữ liệu tham chiếu

2.3.6.2.1. LoaiHinhTruong

Mô tả: Kiểu chuỗi ký tự, nhận giá trị mã theo danh mục loại hình trường.

Bảng giá trị danh mục: Tham khảo phụ lục E.2.9

2.3.6.2.2. CapDoKDTuongMN

Mô tả: Kiểu chuỗi ký tự, nhận giá trị mã theo danh mục cấp độ kiểm định trường mầm non.

Bảng giá trị danh mục: Tham khảo phụ lục E.2.10.

2.3.6.2.3. Vung

<i>Tên thuộc tính</i>	<i>Số lượng</i>	<i>Cấu trúc (S)/kiểu (T) dữ liệu tham chiếu</i>	<i>Quy định tại mục</i>	<i>Ý nghĩa</i>
MaVung	1	Chuỗi ký tự (T)	0	Mã vùng
TenVung	1	Chuỗi ký tự (T)	0	Tên vùng

2.3.6.2.4. MaKhuVuc

Mô tả: Kiểu chuỗi ký tự, nhận giá trị mã theo danh mục khu vực

Bảng giá trị danh mục: Tham khảo phụ lục E.2.11.

2.3.6.2.5. LoaiHinhCSGDTX

Mô tả: Kiểu chuỗi ký tự, nhận giá trị mã theo danh mục loại hình cơ sở giáo dục thường

xuyên.

Bảng giá trị danh mục: Tham khảo phụ lục E.2.12.

2.3.6.2.6. LoaiHinhCSKCB

Mô tả: Kiểu chuỗi ký tự, nhận giá trị mã theo danh mục loại hình cơ sở khám chữa bệnh.

Bảng giá trị danh mục: Tham khảo phụ lục E.2.13.

2.3.6.2.7. LoaiHinhCoQuanBaoChi

Mô tả: Kiểu chuỗi ký tự, nhận giá trị mã theo danh mục loại hình cơ quan báo chí.

Bảng giá trị danh mục: Tham khảo phụ lục E.2.14.

2.3.6.2.8. LoaiHinhCoSo

Mô tả: Kiểu chuỗi ký tự, nhận giá trị mã theo danh mục loại hình cơ sở trợ giúp xã hội.

Bảng giá trị danh mục: Tham khảo phụ lục E.2.15.

2.3.7. Các vấn đề liên quan đến pháp luật

2.3.7.1. Cấu trúc dữ liệu

2.3.7.1.1. Vi phạm hành chính: ViPhamHanhChinhTC

Tên cấu trúc: ViPhamHanhChinhTC

Mô tả: Cấu trúc mô tả dữ liệu vi phạm hành chính của tổ chức.

Tên thuộc tính	Số lượng	Cấu trúc (S)/kiểu (T) dữ liệu tham chiếu	Quy định tại mục	Ý nghĩa
MaDDTC	1	DinhDanhToChuc (S)	2.3.1.1.1	Mã định danh của tổ chức vi phạm hành chính
ViPhamHanhChinh	1..n	ThongTinViPhamHC (S)	2.2.8.1.2.1	Tham chiếu thông tin chung cấu trúc thông tin vi phạm hành chính

2.3.7.1.2. Bản án Dân sự/Hành chính/Kinh doanh thương mại/ Lao động của tòa án:

QCVN 09:2025/BCA**BanAnDSHCKDTMLD**

Tên cấu trúc: BanAnDSHCKDTMLD

Mô tả: Cấu trúc mô tả dữ liệu bản án dân sự/hành chính/kinh doanh thương mại/ lao động của tòa án

<i>Tên thuộc tính</i>	<i>Số lượng</i>	<i>Cấu trúc (S)/kiểu (T) dữ liệu tham chiếu</i>	<i>Quy định tại mục</i>	<i>Ý nghĩa</i>
MaDDTC	1	DinhDanhToChuc (S)	2.3.1.1.1	Mã định danh của tổ chức bị tuyên án Dân sự/Hành chính/Kinh doanh thương mại/ Lao động của tòa án
AnDSHCTMLD	1..n	AnDSHCTMLD (S)	2.2.8.4.2.1	Tham chiếu thông tin chung cấu trúc bản án Dân sự/Hành chính/Kinh doanh thương mại/ Lao động của tòa án

2.3.7.1.3. Bản án/ Quyết định hình sự của Tòa án: BanAnHinhSu

Tên cấu trúc: BanAnHinhSu

Mô tả: Cấu trúc mô tả dữ liệu bản án / quyết định hình sự của Tòa án

<i>Tên thuộc tính</i>	<i>Số lượng</i>	<i>Cấu trúc (S)/kiểu (T) dữ liệu tham chiếu</i>	<i>Quy định tại mục</i>	<i>Ý nghĩa</i>
MaDDTC	1	DinhDanhToChuc (S)	2.3.1.1.1	Mã định danh của tổ chức bị tuyên án hình sự
AnHinhSu	1..n	AnHinhSu (S)	2.2.8.4.2.2	Tham chiếu thông tin cấu trúc của bản án hình sự

2.3.8. Tình hình đầu tư và thu hút vốn đầu tư

2.3.8.1. Cấu trúc dữ liệu

2.3.8.1.1. Đầu tư ra nước ngoài: DauTuRaNuocNgoai

Tên cấu trúc: DauTuRaNuocNgoai

Mô tả: Cấu trúc mô tả dữ liệu đầu tư ra nước ngoài của tổ chức

Tên thuộc tính	Số lượng	Cấu trúc (S)/kiểu (T) dữ liệu tham chiếu	Quy định tại mục	Ý nghĩa
MaDDTC	1	DinhDanhToChuc (S)	2.3.1.1.1	Mã định danh của tổ chức thực hiện đầu tư ra nước ngoài
QuocGiaNha nDauTu	1	Chuỗi ký tự (T)	0	Quốc gia tiếp nhận đầu tư
ThoiHanHoat Dong	1	Số thập phân (T)	2.6.1.1	Thời hạn hoạt động sản xuất – kinh doanh (năm)
LinhVuc	1	LinhVucHDKD (T)	2.3.1.2.1	Lĩnh vực hoạt động sản xuất – kinh doanh
HinhThuc	1	HinhThucDauTu (T)	2.3.8.2.1	Hình thức đầu tư
TongVonPha pDinh	1	Số thập phân (T)	0	Tổng vốn pháp định
GiaTriVonGo p	1	Số thập phân (T)	0	Giá trị vốn góp của bên Việt Nam
ChuyenLoiNh uan	1	Số thập phân (T)	0	Chuyển lợi nhuận và các khoản thu nhập hợp pháp có từ hoạt động đầu tư ở nước ngoài của doanh nghiệp về Việt Nam

2.3.8.1.2. Thu hút vốn đầu tư: ThuHutVonDauTu

Tên cấu trúc: ThuHutVonDauTu

Mô tả: Cấu trúc mô tả dữ liệu thu hút vốn đầu tư của tổ chức

Tên thuộc tính	Số lượng	Cấu trúc (S)/kiểu (T) dữ liệu tham chiếu	Quy định tại mục	Ý nghĩa
ToChucDuoc DauTua	1	DinhDanhToChuc (S)	2.3.1.1.1	Tổ chức được đầu tư
ThongTinNha DauTuNuocN goai	0..n	ThongTinNhaDauTu NuocNgoai (S)	2.3.8.2.2	Nhà đầu tư nước ngoài
NhaDauTuVi etNam	0..n	ThongTinNhaDauTu VietNam (S)	2.3.8.2.2	Nhà đầu tư Việt Nam

QCVN 09:2025/BCA

2.3.8.2. Cấu trúc dữ liệu tham chiếu

2.3.8.2.1. HìnhThucDauTu

Mô tả: Kiểu chuỗi ký tự, nhận giá trị mã theo danh mục hình thức đầu tư.

Bảng giá trị danh mục: Tham khảo phụ lục E.2.16

2.3.8.2.2. ThôngTinNhaDauTuVietNam

Tên thuộc tính	Số lượng	Cấu trúc(S)/kiểu(T) dữ liệu tham chiếu	Quy định tại mục	Ý nghĩa
DinhDanhToChuc	1	DinhDanhToChuc (S)	2.3.1.1.1	Định danh tổ chức
TyLeVonGop	0..1	Số thập phân (T)	0	Tỷ lệ góp vốn
ThôngTinDuAnDauTu	0..n	ThôngTinDuAnDauTu (S)	2.3.8.2.4	Thông tin dự án đầu tư
HinhThucDauTu	1..n	HinhThucDauTu (T)	2.3.8.2.1	Hình thức đầu tư

2.3.8.2.3. ThôngTinNhaDauTuNuocNgoai

Mô tả: Cấu trúc mô tả dữ liệu về nhà đầu tư nước ngoài

Tên thuộc tính	Số lượng	Cấu trúc(S)/kiểu(T) dữ liệu tham chiếu	Quy định tại mục	Ý nghĩa
TenNhaDauTu	1	Chuỗi ký tự (T)	0	Địa chỉ nhà đầu tư nước ngoài
DinhDanhToChuc	0..1	DinhDanhToChuc (S)	2.3.1.1.1	Định danh tổ chức
DiaChiNhaDauTu	1	Chuỗi ký tự (T)	0	Địa chỉ nhà đầu tư nước ngoài
QuocGia	1	QuocGia (T)	QCVN 109:2017/BTTTT T	Quốc gia của nhà đầu tư nước ngoài
TyLeVonGop	0..1	Số thập phân (T)	0	Tỷ lệ góp vốn
ThôngTinDuAnDauTu	0..n	ThôngTinDuAnDauTu (S)	2.3.8.2.4	Thông tin dự án đầu tư
HinhThucDauTu	1..n	HinhThucDauTu (T)	2.3.8.2.1	Hình thức đầu tư

2.3.8.2.4. ThôngTinDuAnDauTu

Mô tả: Cấu trúc mô tả về thông tin dự án được đầu tư

Tên thuộc tính	Số lượng	Cấu trúc(S)/kiểu(T) dữ liệu tham chiếu	Quy định tại mục	Ý nghĩa
TenDuAn	1	Chuỗi ký tự (T)	0	Tên dự án đầu tư
MucTieu	0..1	Chuỗi ký tự (T)	0	Mục tiêu dự án
DiaDiemThucHien	0..1	DiaChi (S)	2.5.1.1	Địa điểm thực hiện dự án

TongVonDauTuBan Dau	0..1	Số thập phân (T)	0	Tổng vốn đầu tư ban đầu
TongVonDauTuHienTai	0..1	Số thập phân (T)	0	Tổng vốn đầu tư hiện tại
ThoiHanHoatDong	0..1	Thời gian (S)	2.6.1.1	Thời hạn hoạt động của dự án
UuDai	0..1	Chuỗi ký tự (T)	0	Ưu đãi đối với dự án

2.3.9. Hoạt động nghiên cứu khoa học và phát triển công nghệ

2.3.9.1. Cấu trúc dữ liệu

2.3.9.1.1. Đối tác quốc tế trong hoạt động khoa học công nghệ: DoiTacQuocTeTC

Tên cấu trúc: DoiTacQuocTeTC

Mô tả: Cấu trúc mô tả dữ liệu về đối tác quốc tế trong hoạt động khoa học công nghệ của tổ chức

Tên thuộc tính	Số lượng	Cấu trúc(S)/kiểu(T) dữ liệu tham chiếu	Quy định tại mục	Ý nghĩa
DoiTacQuocTe	0..n	DoiTacQuocTe (S)	2.3.9.2.4	Danh sách đối tác quốc tế của tổ chức
DinhDanhToChuc	1	DinhDanhToChuc (S)	2.3.1.1.1	Định danh tổ chức

2.3.9.1.2. Kết quả hoạt động khoa học và công nghệ: KetQuaHoatDongKHCHN

Tên cấu trúc: KetQuaHoatDongKHCHN

Mô tả: Cấu trúc mô tả dữ liệu về kết quả hoạt động khoa học và công nghệ của tổ chức

Tên thuộc tính	Số lượng	Cấu trúc(S)/kiểu(T) dữ liệu tham chiếu	Quy định tại mục	Ý nghĩa
QuyềnSoHuuTriTue	0..n	Chuỗi ký tự (T)	0	Thông tin về quyền sở hữu trí tuệ bao gồm: Quyền tác giả, quyền liên quan đến quyền tác giả; quyền sở hữu công nghiệp (Sáng chế, giải pháp hữu ích; kiểu dáng công nghiệp; thiết kế bố trí Mạch tích hợp bán dẫn; giấy chứng nhận

				đăng ký nhãn hiệu; chỉ dẫn địa lý); giống cây trồng.
SangKienDuocCongNhan	0..n	Chuỗi ký tự (T)	0	Sáng kiến được công nhận
TongSoSanPhamCongNgheDuocUngDung	0..1	Số tự nhiên (T)	0	Tổng số sản phẩm công nghệ được ứng dụng
CongBoQuocTe	0..1	Số tự nhiên (T)	0	Tổng số công bố quốc tế của tổ chức
CongBoTrongNuoc	0..1	Số tự nhiên (T)	0	Tổng số công bố trong nước trên các bài báo, tạp chí, kỷ yếu khoa học,...
ChuyenGiaoCongNghe	0..1	Số tự nhiên (T)	0	Tổng số hợp đồng chuyển giao công nghệ được thực hiện trong năm.
KetQuaHoatDongKHCN	0..n	Chuỗi ký tự (T)	0	Các kết quả hoạt động khoa học và công nghệ khác.
DinhDanhToChuc	1	DinhDanhToChuc (S)	2.3.1.1.1	

2.3.9.1.3. Tham gia hoạt động nghiên cứu khoa học và phát triển công nghệ:
ThamGiaHDNCKHCN

Tên cấu trúc: ThamGiaHDNCKHCN

Mô tả: Cấu trúc mô tả dữ liệu về tham gia hoạt động nghiên cứu khoa học và phát triển công nghệ của tổ chức.

<i>Tên thuộc tính</i>	<i>Số lượng</i>	<i>Cấu trúc(S)/kiểu(T) dữ liệu tham chiếu</i>	<i>Quy định tại mục</i>	<i>Ý nghĩa</i>
MaDDTC	0..1	DinhDanhToChuc (S)	2.3.1.1.1	Thông tin về mã định danh của tổ chức khoa học và công nghệ và tổ chức khác có hoạt động nghiên cứu khoa học và phát triển công nghệ được quy

				định cụ thể tại khoản 1 Điều 10 của Thông tư số 05/2021/TT-BKHCN.
LoaiHinhToChuc	1	LoaiHinhToChucToChucKHCN (T)	2.3.9.2.2	1. Thông tin về loại hình được gán mã như sau: - Mã số 1: Tổ chức nghiên cứu khoa học, tổ chức nghiên cứu khoa học và phát triển công nghệ - Mã số 2: Cơ sở giáo dục đại học, cao đẳng - Mã số 3: Tổ chức dịch vụ khoa học và công nghệ 2. Doanh nghiệp 3. Tổ chức khác
HinhThucSoHuu	1	HinhThucSoHuuToChucKHCN (T)	2.3.9.2.3	Thông tin về hình thức sở hữu được gán mã như sau: - Mã số 1: Công lập - Mã số 2: Ngoài công lập - Mã số 3: Có vốn nước ngoài
LinhVucNghienCuu	1..n	LinhVucNghienCuu (T)	2.3.9.2.1	Danh mục lĩnh vực nghiên cứu
TongSoGiaoSu	1	Số tự nhiên (T)	0	Tổng số Giáo sư.
TongSoPhoGiaoSu	1	Số tự nhiên (T)	0	Tổng số Phó Giáo sư.
TongSoTienSi	1	Số tự nhiên (T)	0	Tổng số Tiến sĩ.
TongSoThacSi	1	Số tự nhiên (T)	0	Tổng số Thạc sĩ.

QCVN 09:2025/BCA

TongSoNhanLucCoTrinhDoDaiHoc	1	Số tự nhiên (T)	0	Tổng số nhân lực có trình độ Đại học.
TongSoNhanLucCoTrinhDoCaoDang	1	Số tự nhiên (T)	0	Tổng số nhân lực có trình độ Cao đẳng.
TongSoNhanLucKhac	1	Số tự nhiên (T)	0	Tổng số nhân lực khác

2.3.9.1.4. Thành viên tổ chức quốc tế trong hoạt động khoa học công nghệ:
ThanhVienToChucQuocTe

Tên cấu trúc: ThanhVienToChucQuocTe

Mô tả: Cấu trúc mô tả dữ liệu tổ chức là thành viên của tổ chức quốc tế trong hoạt động khoa học công nghệ

<i>Tên thuộc tính</i>	<i>Số lượng</i>	<i>Cấu trúc(S)/kiểu(T) dữ liệu tham chiếu</i>	<i>Quy định tại mục</i>	<i>Ý nghĩa</i>
ThamGiaToChucQuocTe	0..n	ThamGiaToChucQuocTe (S)	2.3.9.2.5	Tên tổ chức quốc tế
MaDDTC	1	DinhDanhToChuc (S)	2.3.1.1.1	Thông tin định danh tổ chức

2.3.9.2. Cấu trúc dữ liệu tham chiếu

2.3.9.2.1. LinhVucNghienCuu

Mô tả: Kiểu chuỗi ký tự, nhận các giá trị theo bảng phân loại lĩnh vực nghiên cứu khoa học và công nghệ.

Bảng giá trị danh mục: Tham khảo phụ lục E.2.17.

2.3.9.2.2. LoaiHinhToChucToChucKHCN

Mô tả: Kiểu chuỗi ký tự, nhận các giá trị theo Danh mục loại hình tổ chức khoa học công nghệ.

Bảng giá trị danh mục: Tham khảo phụ lục E.2.18.

2.3.9.2.3. HinhThucSoHuuToChucKHCN

Mô tả: Kiểu chuỗi ký tự, nhận các giá trị theo Danh mục hình thức sở hữu tổ chức khoa

học công nghệ.

Bảng giá trị danh mục: Tham khảo phụ lục E.2.19.

2.3.9.2.4. DoiTacQuocTe

<i>Tên thuộc tính</i>	<i>Số lượng</i>	<i>Cấu trúc(S)/kiểu(T) dữ liệu tham chiếu</i>	<i>Quy định tại mục</i>	<i>Ý nghĩa</i>
TenDoiTac	1	Chuỗi ký tự (T)	0	Tên đối tác
NamThamGia	1	ThoiGian (S)	2.6.1.1	Năm tham gia
NoiDungHopTac	1	Chuỗi ký tự (T)	0	Nội dung hợp tác

2.3.9.2.5. ThamGiaToChucQuocTe

<i>Tên thuộc tính</i>	<i>Số lượng</i>	<i>Cấu trúc(S)/kiểu(T) dữ liệu tham chiếu</i>	<i>Quy định tại mục</i>	<i>Ý nghĩa</i>
TenToChucQuocTe	1	Chuỗi ký tự (T)	0	Tên tổ chức quốc tế
NamThamGia	1	ThoiGian (S)	2.6.1.1	Năm tham gia
HinhThucThamGia	1	Chuỗi ký tự (T)	0	Hình thức tham gia

2.4. Mô hình dữ liệu về tài sản

2.4.1. Bất động sản

2.4.1.1. Nhóm dữ liệu tài sản gắn liền với đất

Bao gồm các dữ liệu:

STT	Loại dữ liệu
1	Dữ liệu về nhà ở riêng lẻ
2	Dữ liệu về hạng mục nhà riêng lẻ
3	Dữ liệu về khu nhà chung cư, nhà hỗn hợp
4	Dữ liệu về nhà chung cư
5	Dữ liệu về căn hộ
6	Dữ liệu về hạng mục sở hữu chung ngoài căn hộ
7	Dữ liệu về công trình xây dựng
8	Dữ liệu về công trình ngầm
9	Dữ liệu về hạng mục công trình xây dựng
10	Dữ liệu về rừng sản xuất là rừng trồng
11	Dữ liệu về cây lâu năm

Toàn bộ các dữ liệu, trường thông tin, kiểu dữ liệu thuộc nhóm dữ liệu tài sản gắn liền với đất được mô tả tại Phụ lục I Thông tư số 09/2024/TT-BTNMT ngày 31 tháng 7 năm 2024 của Bộ Tài nguyên và Môi trường và không định nghĩa lại trong quy định này.

2.4.1.2. Nhóm dữ liệu về người quản lý, sử dụng đất và chủ sở hữu tài sản gắn liền với

đất

Bao gồm các dữ liệu:

STT	Loại dữ liệu
1	Dữ liệu về cá nhân
2	Dữ liệu về hộ gia đình
3	Dữ liệu về vợ chồng
4	Dữ liệu về tổ chức
5	Dữ liệu về cộng đồng dân cư
6	Dữ liệu về nhóm người đồng sử dụng

Toàn bộ các dữ liệu, trường thông tin, kiểu dữ liệu thuộc nhóm dữ liệu về người quản lý, sử dụng đất và chủ sở hữu tài sản gắn liền với đất được mô tả tại Phụ lục I Thông tư số 09/2024/TT-BTNMT ngày 31 tháng 7 năm 2024 của Bộ Tài nguyên và Môi trường và không định nghĩa lại trong quy định này.

2.4.1.3. Nhóm dữ liệu về quyền quản lý, quyền sử dụng đất và quyền sở hữu tài sản gắn liền với đất

Bao gồm các dữ liệu:

STT	Loại dữ liệu
1	Dữ liệu về quyền sử dụng đất
2	Dữ liệu về quyền quản lý đất
3	Dữ liệu về quyền sở hữu tài sản gắn liền với đất
4	Dữ liệu đăng ký chung/riêng đất
5	Dữ liệu đăng ký chung/riêng tài sản gắn liền với đất
6	Dữ liệu về nghĩa vụ tài chính
7	Dữ liệu về miễn giảm nghĩa vụ tài chính
8	Dữ liệu về nợ nghĩa vụ tài chính
9	Dữ liệu về hạn chế quyền
10	Dữ liệu về giấy chứng nhận

Toàn bộ các dữ liệu, trường thông tin, kiểu dữ liệu thuộc nhóm dữ liệu về quyền quản lý,

QCVN 09:2025/BCA

quyền sử dụng đất và quyền sở hữu tài sản gắn liền với đất được mô tả tại Phụ lục I Thông tư số 09/2024/TT-BTNMT ngày 31 tháng 7 năm 2024 của Bộ Tài nguyên và Môi trường và không định nghĩa lại trong quy định này.

2.4.1.4. Nhóm dữ liệu về thông tin ngăn chặn quyền

Bao gồm các dữ liệu:

STT	Loại dữ liệu
1	Dữ liệu về ngăn chặn quyền
2	Dữ liệu về thông tin thành phần ngăn chặn quyền
3	Dữ liệu về loại văn bản ngăn chặn quyền

Toàn bộ các dữ liệu, trường thông tin, kiểu dữ liệu thuộc nhóm dữ liệu về thông tin ngăn chặn quyền được mô tả tại Phụ lục I Thông tư số 09/2024/TT-BTNMT ngày 31 tháng 7 năm 2024 của Bộ Tài nguyên môi trường và không định nghĩa lại trong quy định này.

2.4.2. Động sản

2.4.2.1. Phương tiện giao thông

2.4.2.1.1. Cấu trúc dữ liệu

2.4.2.1.1.1. Phương tiện giao thông: `PhuongTienGiaoThong`

Tên cấu trúc: `PhuongTienGiaoThong`

Mô tả: Cấu trúc mô tả dữ liệu phương tiện giao thông

Tên thuộc tính	Số lượng	Cấu trúc (S)/ kiểu (T) dữ liệu tham chiếu	Quy định tại mục	Ý nghĩa
<code>XeMoToGanMay</code>	1 (Chỉ lựa chọn một)	<code>XeMoToGanMay (S)</code>	2.4.2.1.1.2	Xe mô tô, xe gắn máy
<code>XeBonBanhGanDongCo</code>		<code>XeBonBanhGanDongCo (S)</code>	2.4.2.1.1.3	Xe ô tô, rơ moóc, sơ mi rơ moóc và xe chở người bốn bánh có gắn động cơ
<code>XeMayChuyenDung</code>		<code>XeMayChuyenDung (S)</code>	2.4.2.1.1.4	Xe máy chuyên dùng
<code>DauMayDuongSatPTTuHanh</code>		<code>DauMayDuongSatPTTuHanh (S)</code>	2.4.2.1.1.5	Đầu máy đường sắt, phương tiện chuyên dùng tự hành
<code>ToaXeDuongSat</code>		<code>ToaXeDuongSat (S)</code>	2.4.2.1.1.6	Toa xe đường sắt, phương tiện chuyên dùng không tự hành

ToaXeDuongSatDoThi	ToaXeDuongSatDoThi (S)	2.4.2.1.1.7	Toa xe đường sắt đô thị
TauBien	TauBien (S)	2.4.2.1.1.8	Tàu biển
PTThuyNoiDia	PTThuyNoiDia (S)	2.4.2.1.1.9	Phương tiện thủy nội địa
TauCa	TauCa (S)	2.4.2.1.1.10	Tàu cá

2.4.2.1.1.2. Xe mô tô, xe gắn máy: XeMoToGanMay

Tên cấu trúc: XeMoToGanMay

Mô tả: Cấu trúc mô tả dữ liệu xe mô tô, xe gắn máy.

Tên thuộc tính	Số lượng	Cấu trúc (S)/ kiểu (T) dữ liệu tham chiếu	Quy định tại mục	Ý nghĩa
MaDoiTuong	1	Chuỗi ký tự (T)	0	Mã đối tượng của xe mô tô, xe gắn máy
SoMay	1	Chuỗi ký tự (T)	0	Số máy
SoKhung	1	Chuỗi ký tự (T)	0	Số khung
NhanHieu	1	Chuỗi ký tự (T)	0	Nhãn hiệu
SoLoai	1	Chuỗi ký tự (T)	0	Số loại
TenLoai	1	Chuỗi ký tự (T)	0	Tên loại
DungTich	1	Số tự nhiên (T)	0	Thể tích làm việc (đơn vị cm ³)
CongSuat	1	Số tự nhiên (T)	0	Công suất
MauXe	1	Chuỗi ký tự (T)	0	Màu xe
NguonGoc	1	Chuỗi ký tự (T)	0	Nguồn gốc xe

2.4.2.1.1.3. Xe ô tô, rơ moóc, sơ mi rơ moóc và xe chở người bốn bánh có gắn động cơ: XeBonBanhGanDongCo

Tên cấu trúc: XeBonBanhGanDongCo

Mô tả: Mô tả cấu trúc dữ liệu xe ô tô, rơ moóc, sơ mi rơ moóc và xe chở người bốn bánh có gắn động cơ

Tên thuộc tính	Số lượng	Cấu trúc (S)/ kiểu (T) dữ liệu tham chiếu	Quy định tại mục	Ý nghĩa
MaDoiTuong	1	Chuỗi ký tự (T)	0	Mã đối tượng của xe ô tô, rơ moóc, sơ mi rơ moóc và xe chở người bốn bánh có gắn động cơ.

QCVN 09:2025/BCA

SoMay	1	Chuỗi ký tự (T)	0	Số máy
SoKhung	1	Chuỗi ký tự (T)	0	Số khung
NhanHieu	1	Chuỗi ký tự (T)	0	Nhãn hiệu
NgaySX	1	ThoiGian (S)	2.6.1.1	Ngày sản xuất
NienHanSuDung	1	ThoiGian (S)	2.6.1.1	Niên hạn sử dụng của phương tiện
SoLoai	1	Chuỗi ký tự (T)	0	Tên thương mại và số loại (VD: HIACE RZH114L-BRKRS)
DungTich	1	Số tự nhiên (T)	0	Thể tích làm việc của động cơ (đơn vị cm ³)
MauXe	1	Chuỗi ký tự (T)	0	Màu xe
TaiTrong	1	Số tự nhiên (T)	0	Tải trọng cho phép
CongSuat	1	Số tự nhiên (T)	0	Công suất
SoChoNgoi	0..1	Số tự nhiên (T)	0	Số chỗ ngồi
SoChoDung	0..1	Số tự nhiên (T)	0	Số chỗ đứng
SoChoNam	0..1	Số tự nhiên (T)	0	Số chỗ nằm
TinhTrangPhuongTien	0..1	Chuỗi ký tự (T)	0	Tình trạng hoạt động của phương tiện: hoạt động, không hoạt động
NguonGoc	0..1	Chuỗi ký tự (T)	0	Nguồn gốc là xe sản xuất lắp ráp trong nước hay nhập khẩu
SoGCN	0..1	Chuỗi ký tự (T)	0	Số giấy chứng nhận kiểu loại đối với xe sản xuất trong nước hoặc số chứng chỉ đối với xe nhập khẩu
NgayGCN	0..1	ThoiGian (S)	2.6.1.1	Ngày cấp giấy chứng nhận theo số giấy chứng nhận

2.4.2.1.1.4. Xe máy chuyên dùng: XeMayChuyenDung

Tên cấu trúc: XeMayChuyenDung

Mô tả: Cấu trúc mô tả dữ liệu xe máy chuyên dùng

<i>Tên thuộc tính</i>	<i>Số lượng</i>	<i>Cấu trúc (S)/ kiểu (T) dữ liệu tham chiếu</i>	<i>Quy định tại mục</i>	<i>Ý nghĩa</i>
-----------------------	-----------------	--	-------------------------	----------------

MaDoiTuong	1	Chuỗi ký tự (T)	0	Mã đối tượng xe máy chuyên dùng
LoaiXeMayChuyenDung	1	Chuỗi ký tự (T)	0	Tên (loại) xe máy chuyên dùng
NhanHieu	1	Chuỗi ký tự (T)	0	Nhãn hiệu
SoMay	1	Chuỗi ký tự (T)	0	Số máy hay số động cơ
SoKhung	1	Chuỗi ký tự (T)	0	Số khung
CongSuat	1	Số tự nhiên (T)	0	Là đại lượng đặc trưng cho tốc độ sinh công của động cơ (đơn vị: kW)
KhoiLuong	1	Số thập phân (T)	0	Khối lượng của xe hoàn chỉnh (đơn vị: kg)
ChieuDai	1	Số tự nhiên (T)	0	Chiều dài toàn bộ (đơn vị: mm)
ChieuRong	1	Số tự nhiên (T)	0	Chiều rộng toàn bộ (đơn vị: mm)
ChieuCao	1	Số tự nhiên (T)	0	Chiều cao toàn bộ (đơn vị: mm)
XeDaCaiTao	0..1	Chuỗi ký tự (T)	0	Xe đã qua cải tạo hay chưa?
NguonGoc	0..1	Chuỗi ký tự (T)	0	Nguồn gốc là xe sản xuất lắp ráp trong nước hay nhập khẩu
SoGCN	0..1	Chuỗi ký tự (T)	0	Số giấy chứng nhận kiểu loại đối với xe sản xuất trong nước hoặc số chứng chỉ đối với xe nhập khẩu
NgayGCN	0..1	ThoiGian (S)	2.6.1.1	Ngày cấp giấy chứng nhận theo số giấy chứng nhận

2.4.2.1.1.5. Đầu máy đường sắt, phương tiện chuyên dùng tự hành:
 DauMayDuongSatPTTuHanh

Tên cấu trúc: DauMayDuongSatPTTuHanh

Mô tả: Cấu trúc mô tả dữ liệu của đầu máy đường sắt, phương tiện chuyên dùng tự hành.

Tên thuộc tính	Số lượng	Cấu trúc (S)/ kiểu (T) dữ liệu tham chiếu	Quy định tại mục	Ý nghĩa
----------------	----------	---	------------------	---------

QCVN 09:2025/BCA

MaDoiTuong	1	Chuỗi ký tự (T)	0	Mã đối tượng đầu máy đường sắt, phương tiện chuyên dùng tự hành
LoaiPhuongTien	1	Chuỗi ký tự (T)	0	Tên kiểu loại phương tiện
SoHieu	1	Chuỗi ký tự (T)	0	Số hiệu của đầu máy theo quy ước
NamSX	0..1	Chuỗi ký tự (T)	0	Năm sản xuất
NuocSX	0..1	QuocGia (T)	QCVN 109:2017/BTTTT	Nước sản xuất
TocDoCauTao	0..1	Chuỗi ký tự (T)	0	Tốc độ cấu tạo theo tài liệu của nhà sản xuất (đơn vị: km/h)
KyHieuDongCo	1	Chuỗi ký tự (T)	0	Kiểu loại động cơ
SoDongCo	1	Chuỗi ký tự (T)	0	Số series của động cơ
CongSuat	1	Số tự nhiên (T)	0	Công suất động cơ (HP/kW)
SoCho	1	Số tự nhiên (T)	0	Số chỗ trên buồng lái đầu máy
HieuLucGCN	0..1	ThoiGian (S)	2.6.1.1	Ngày hết hiệu lực của giấy chứng nhận đăng kiểm (ngày/tháng/năm)

2.4.2.1.1.6. Toa xe đường sắt, phương tiện chuyên dùng không tự hành:
ToaXeDuongSat

Tên cấu trúc: ToaXeDuongSat

Mô tả: Cấu trúc mô tả dữ liệu toa xe đường sắt, phương tiện chuyên dùng không tự hành

<i>Tên thuộc tính</i>	<i>Số lượng</i>	<i>Cấu trúc (S)/ kiểu (T) dữ liệu tham chiếu</i>	<i>Quy định tại mục</i>	<i>Ý nghĩa</i>
MaDoiTuong	1	Chuỗi ký tự (T)	0	Mã đối tượng toa xe đường sắt, phương tiện chuyên dùng không tự hành
LoaiPhuongTien	1	Chuỗi ký tự (T)	0	Tên kiểu loại phương tiện
SoHieu	1	Chuỗi ký tự (T)	0	Số hiệu của toa xe
NamSX	0..1	Chuỗi ký tự (T)	0	Năm sản xuất của toa xe

NuocSX	0..1	QuocGia (T)	QCVN 109:2017/BTTTT	Nước sản xuất toa xe
TocDoCauTao	0..1	Chuỗi ký tự (T)	0	Tốc độ cấu tạo theo tài liệu của nhà sản xuất (đơn vị: km/h)
KhoiLuongToaXe	0..1	Số tự nhiên (T)	0	Khối lượng toa xe không bao gồm hàng hóa (đơn vị: tấn)
TrongTai	0..1	Số tự nhiên (T)	0	Khối lượng hàng hóa được phép chuyên chở (đơn vị: tấn)
SoCho	1	Số tự nhiên (T)	0	Số hành khách được phép chuyên chở
HieuLucGCN	0..1	ThoiGian (S)	2.6.1.1	Ngày hết hiệu lực của giấy chứng nhận đăng kiểm (ngày/tháng/năm)

2.4.2.1.1.7. Toa xe đường sắt đô thị: ToaXeDuongSatDoThi

Tên cấu trúc: ToaXeDuongSatDoThi

Mô tả: Cấu trúc mô tả dữ liệu toa xe đường sắt đô thị

<i>Tên thuộc tính</i>	<i>Số lượng</i>	<i>Cấu trúc (S)/ kiểu (T) dữ liệu tham chiếu</i>	<i>Quy định tại mục</i>	<i>Ý nghĩa</i>
MaDoiTuong	1	Chuỗi ký tự (T)	0	Mã đối tượng toa xe đường sắt đô thị
LoaiPhuongTien	1	Chuỗi ký tự (T)	0	Tên kiểu loại phương tiện
SoHieu	1	Chuỗi ký tự (T)	0	Số hiệu của toa xe
NamSX	0..1	Chuỗi ký tự (T)	0	Năm sản xuất của toa xe
NuocSX	0..1	QuocGia (T)	QCVN 109:2017/BTTTT	Nước sản xuất toa xe
TocDoCauTao	0..1	Chuỗi ký tự (T)	0	Tốc độ cấu tạo theo tài liệu của nhà sản xuất (đơn vị: km/h)
SoCho	1	Số tự nhiên (T)	0	Số hành khách được phép chuyên chở
HieuLucGCN	0..1	ThoiGian (S)	2.6.1.1	Ngày hết hiệu lực của giấy chứng nhận đăng kiểm (ngày/tháng/năm)

2.4.2.1.1.8. Tàu biển: TauBien

QCVN 09:2025/BCA

Tên cấu trúc: TauBien

Mô tả: Cấu trúc mô tả dữ liệu tàu biển

<i>Tên thuộc tính</i>	<i>Số lượng</i>	<i>Cấu trúc (S)/ kiểu (T) dữ liệu tham chiếu</i>	<i>Quy định tại mục</i>	<i>Ý nghĩa</i>
MaDoiTuong	1	Chuỗi ký tự (T)	0	Số định danh do Bộ Công an cấp
TenTau	1	Chuỗi ký tự (T)	0	Tên tàu biển do chủ tàu đặt và được cơ quan đăng ký tàu biển chấp thuận
SoPhanCap	1	Chuỗi ký tự (T)	0	Số phân cấp được Cục Đăng kiểm Việt Nam ấn định phục vụ mục đích quản lý
SoIMO	1	Chuỗi ký tự (T)	0	Là số được IHS Maritime ấn định phù hợp với Nghị quyết A.1078(28) của IMO.
HoHieu	1	Chuỗi ký tự (T)	0	Là dãy ký tự được Cục tần số vô tuyến điện cấp để phân biệt giữa các tàu trong các phương thức liên lạc
QuocTich	1	QuocGia (T)	QCVN 109:2017/BTTTT	Là tên quốc gia tàu đăng ký mang cờ quốc tịch
CangDangKy	1	Chuỗi ký tự (T)	0	Là nơi tàu đăng ký mang cờ quốc tịch
NhomPhuongTienTau	1	Chuỗi ký tự (T)	0	Nhóm phương tiện tàu biển
CongDung	1	Chuỗi ký tự (T)	0	Thể hiện mục đích sử dụng, đặc tính kỹ thuật chính của tàu
DauHieuPhanCap	1	Chuỗi ký tự (T)	0	Dấu hiệu phân cấp
TongDungTich	1	Số tự nhiên (T)	0	Dung tích (GT) theo Công ước quốc tế về đo dung tích tàu biển (TONNAGE 1969) hoặc QCVN 63: 2013/BGTVT
DungTichColch	1	Số tự nhiên (T)	0	Dung tích có ích (NT) theo Công ước quốc tế về đo dung tích tàu biển (TONNAGE 1969) hoặc QCVN 63: 2013/BGTVT

TrongTaiToanPhan	1	Số tự nhiên (T)	0	Theo QCVN 21: 2015/BGTVT và các sửa đổi, bổ sung (đơn vị: t)
TuyenHoatDong	1	Chuỗi ký tự (T)	0	Tuyến hoạt động
VungHoatDong	1	Chuỗi ký tự (T)	0	Vùng hoạt động
TenNhaMayDongTau	0..1	Chuỗi ký tự (T)	0	Tên nhà máy đóng tàu
CongSuatMayChinh	0..1	Số tự nhiên (T)	0	Tổng công suất động cơ dùng để đẩy tàu (đơn vị: kW)
CongSuatMayPhatDie n	0..1	Số tự nhiên (T)	0	Tổng công suất các máy phát điện của tàu và không bao gồm máy phát điện sự cố (đơn vị: KVA)

2.4.2.1.1.9. Phương tiện thủy nội địa: PTThuyNoiDia

Tên cấu trúc: PTThuyNoiDia

Mô tả: Cấu trúc mô tả dữ liệu phương tiện thủy nội địa

<i>Tên thuộc tính</i>	<i>Số lượng</i>	<i>Cấu trúc (S)/ kiểu (T) dữ liệu tham chiếu</i>	<i>Quy định tại mục</i>	<i>Ý nghĩa</i>
MaDoiTuong	1	Chuỗi ký tự (T)	0	Mã đối tượng phương tiện thủy nội địa
TenPhuongTien	1	Chuỗi ký tự (T)	0	Tên phương tiện
SoDKHC	1	Chuỗi ký tự (T)	0	Số đăng ký hành chính của phương tiện do cơ quan quản lý hành chính cấp
SoKiemSoat	1	Chuỗi ký tự (T)	0	Số kiểm soát nhằm kiểm soát từng phương tiện và số lượng phương tiện đã được đăng kiểm trên toàn quốc
NamDong	1	Chuỗi ký tự (T)	0	Năm đóng của phương tiện được xác định theo quy định tại Nghị định số 111/2014/NĐ-CP
NoiDong	1	Chuỗi ký tự (T)	0	Nơi đóng của phương tiện là nơi phương tiện được đóng và cấp hồ sơ đăng kiểm lần đầu
VatLieu	1	Chuỗi ký tự (T)	0	Vật liệu thân phương tiện
CongDung	1	Chuỗi ký tự (T)	0	Công dụng

QCVN 09:2025/BCA

CapTau	1	Chuỗi ký tự (T)	0	Cấp hoạt động của phương tiện
VungHoatDong	1	Chuỗi ký tự (T)	0	Cấp hoạt động của phương tiện
DungTich	1	Số tự nhiên (T)	0	Dung tích của phương tiện được xác định theo quy chuẩn sửa đổi 1:2015 QCVN 72:2015/BGTVT
TrongTai	1	Số thập phân (T)	0	Trọng tải toàn phần của phương tiện là hiệu số, tính bằng tấn, giữa lượng chiếm nước tương ứng với đường nước thiết kế toàn tải của tàu và trọng lượng tàu không (đơn vị: t)
SoNguoiDuocCho	1	Số tự nhiên (T)	0	Số người được chở trên phương tiện theo quy định của Luật Giao thông đường thủy nội địa (đơn vị: người)
LuongHang	1	Số thập phân (T)	0	Lượng hàng được chở trên phương tiện (đơn vị: t)
SoLuongMayChinh	1	Số tự nhiên (T)	0	Số lượng máy dùng để đẩy phương tiện
CongSuat	1	Số tự nhiên (T)	0	Tổng công suất máy chính tính bằng sức ngựa

2.4.2.1.1.10. Tàu cá: TauCa

Tên cấu trúc: TauCa

Mô tả: Cấu trúc mô tả dữ liệu tàu cá

<i>Tên thuộc tính</i>	<i>Số lượng</i>	<i>Cấu trúc (S)/ kiểu (T) dữ liệu tham chiếu</i>	<i>Quy định tại mục</i>	<i>Ý nghĩa</i>
MaDoiTuong	1	Chuỗi ký tự (T)	0	Mã đối tượng tàu cá
TenPhuongTien	1	Chuỗi ký tự (T)	0	Tên phương tiện
SoDKHC	1	Chuỗi ký tự (T)	0	Số đăng ký hành chính của phương tiện do cơ quan quản lý hành chính cấp

2.4.2.2. Quyền sở hữu phương tiện

2.4.2.2.1. Cấu trúc dữ liệu

2.4.2.2.1.1. Quyền sở hữu phương tiện: QuyenSoHuuPT

Tên cấu trúc: QuyenSoHuuPT

Mô tả: Cấu trúc mô tả dữ liệu quyền sở hữu phương tiện giao thông

Tên thuộc tính	Số lượng	Cấu trúc (S)/kiểu (T) dữ liệu tham chiếu	Quy định tại mục	Ý nghĩa
MaDoiTuong	1	Chuỗi ký tự (T)	0	Mã đối tượng quyền sở hữu phương tiện giao thông
ChuSoHuuPT	1	ChuSoHuuPT (S)	2.4.2.3.1.1	Chủ sở hữu phương tiện giao thông
PhuongTienGiaoThong	1	PhuongTienGiaoThong (S)	2.4.2.1.1.1	Thông tin về phương tiện giao thông thuộc quyền sở hữu
GiayChungNhanDKPT	1	GiayChungNhanDKPT (S)	2.4.2.2.1.2	Giấy chứng nhận đăng ký phương tiện
BienSoDK	0..1	Chuỗi ký tự (T)	0	Biển số đăng ký
MauBien	0..1	Chuỗi ký tự (T)	0	Màu biển

2.4.2.2.1.2. Thông tin giấy chứng nhận đăng ký phương tiện: GiayChungNhanDKPT

Tên cấu trúc: GiayChungNhanDKPT

Mô tả: Cấu trúc mô tả dữ liệu giấy chứng nhận đăng ký phương tiện giao thông

Tên thuộc tính	Số lượng	Cấu trúc (S)/kiểu (T) dữ liệu tham chiếu	Quy định tại mục	Ý nghĩa
SoGCN	1	Chuỗi ký tự (T)	0	Số giấy chứng nhận đăng ký phương tiện
NgayCapGCN	1	ThoiGian (S)	2.6.1.1	Ngày cấp giấy chứng nhận đăng ký phương tiện
NoiCapGCN	1	Chuỗi ký tự (T)	0	Nơi cấp giấy chứng nhận đăng ký phương tiện
GiaTriDenNgay	0..1	ThoiGian (S)	2.6.1.1	Giá trị đến ngày của giấy chứng

QCVN 09:2025/BCA

<i>Tên thuộc tính</i>	<i>Số lượng</i>	<i>Cấu trúc (S)/kiểu (T) dữ liệu tham chiếu</i>	<i>Quy định tại mục</i>	<i>Ý nghĩa</i>
				nhận đăng ký phương tiện

2.4.2.3. Chủ sở hữu phương tiện

2.4.2.3.1. Cấu trúc dữ liệu

2.4.2.3.1.1. Chủ sở hữu phương tiện giao thông vận tải: ChuSoHuuPT

Tên cấu trúc: ChuSoHuuPT

Mô tả: Cấu trúc mô tả dữ liệu chủ sở hữu phương tiện giao thông vận tải

<i>Tên thuộc tính</i>	<i>Số lượng</i>	<i>Cấu trúc (S)/ kiểu (T) dữ liệu tham chiếu</i>	<i>Quy định tại mục</i>	<i>Ý nghĩa</i>
MaDoiTuong	1	Chuỗi ký tự (T)	0	Mã đối tượng chủ sở hữu phương tiện
ChuSoHuuCN	1 (chỉ chọn một)	CongDan (S)	2.2.1.1.1.1	Cá nhân là chủ sở hữu phương tiện
DongChuSoHuu		DongChuSoHuuPT (S)	2.4.2.3.1.2	Đồng chủ sở hữu
VoChongChuSoHuu		VoChongChuSoHuuPT (S)	2.4.2.3.1.3	Vợ chồng là chủ sở hữu
ChuSoHuuTC		ToChucChuSoHuuPT (S)	2.4.2.3.1.4	Tổ chức là chủ sở hữu phương tiện

2.4.2.3.1.2. Đồng chủ sở hữu: DongChuSoHuuPT

Tên cấu trúc: DongChuSoHuuPT

Mô tả: Cấu trúc mô tả dữ liệu đồng chủ sở hữu phương tiện

<i>Tên thuộc tính</i>	<i>Số lượng</i>	<i>Cấu trúc (S)/ kiểu (T) dữ liệu tham chiếu</i>	<i>Quy định tại mục</i>	<i>Ý nghĩa</i>
CaNhanDaiDien	1 (Chỉ lựa chọn một)	CongDan (S)	2.2.1.1.1.1	Cá nhân đại diện chủ sở hữu
ToChucDaiDien		ToChucChuSoHuuPT (S)	2.4.2.3.1.4	Tổ chức đại diện chủ sở hữu
CaNhanDongSoHuu	0..n	CongDan (S)	2.2.1.1.1.1	Danh sách cá nhân đồng sở hữu phương tiện

ToChucDongSoHuu	0..n	DinhDanhToChuc (S)	2.3.1.1.1	Danh sách tổ chức đồng sở hữu phương tiện
TiLeSoHuu	0..1	Chuỗi ký tự (T)	0	Tỉ lệ sở hữu của cá nhân/ tổ chức đại diện

2.4.2.3.1.3. Vợ chồng là chủ sở hữu: VoChongChuSoHuuPT

Tên cấu trúc: VoChongChuSoHuuPT

Mô tả: Cấu trúc mô tả dữ liệu vợ chồng là chủ sở hữu phương tiện

Tên thuộc tính	Số lượng	Cấu trúc (S)/ kiểu (T) dữ liệu tham chiếu	Quy định tại mục	Ý nghĩa
VoChuSoHuu	1	CongDan (S)	2.2.1.1.1.1	Vợ là chủ sở hữu
ChongChuSoHuu	1	CongDan (S)	2.2.1.1.1.1	Chồng là chủ sở hữu

2.4.2.3.1.4. Tổ chức là chủ sở hữu phương tiện: ToChucChuSoHuuPT

Tên cấu trúc: ToChucChuSoHuuPT

Mô tả: Cấu trúc mô tả dữ liệu tổ chức là chủ sở hữu phương tiện

Tên thuộc tính	Số lượng	Cấu trúc (S)/ kiểu (T) dữ liệu tham chiếu	Quy định tại mục	Ý nghĩa
DinhDanhToChuc	1	DinhDanhToChuc (S)	2.3.1.1.1	Số định danh của tổ chức
NguoiDaiDienToChuc	1	CongDan (S)	2.2.1.1.1.1	Số định danh cá nhân của người đại diện tổ chức

2.4.2.4. Đăng ký biện pháp bảo đảm bằng Động sản

2.4.2.4.1. Cấu trúc dữ liệu

2.4.2.4.1.1. Đăng ký biện pháp bảo đảm bằng động sản: GiaoDichBaoDam

Tên cấu trúc: GiaoDichBaoDam

Mô tả: Cấu trúc mô tả dữ liệu thông tin đăng ký biện pháp bảo đảm theo Nghị định số 99/2022/NĐ-CP.

Tên thuộc tính	Số lượng	Cấu trúc (S)/ kiểu (T) dữ liệu tham chiếu	Quy định tại mục	Ý nghĩa
MaDoiTuong	1	Chuỗi ký tự (T)	0	Mã đối tượng đăng ký biện pháp bảo đảm bằng động sản

QCVN 09:2025/BCA

<i>Tên thuộc tính</i>	<i>Số lượng</i>	<i>Cấu trúc (S)/ kiểu (T) dữ liệu tham chiếu</i>	<i>Quy định tại mục</i>	<i>Ý nghĩa</i>
BenBaoDamCN	1 (Chỉ lựa chọn một)	CongDan (S)	2.2.1.1.1.1	Bên bảo đảm là cá nhân
BenBaoDamTC		DinhDanhToChuc (S)	2.3.1.1.1	Bên bảo đảm là tổ chức
BenNhanBaoDamCN	1 (Chỉ lựa chọn một)	CongDan (S)	2.2.1.1.1.1	Bên nhận bảo đảm là cá nhân
BenNhanBaoDamTC		DinhDanhToChuc (S)	2.3.1.1.1	Bên nhận bảo đảm là tổ chức
LoaiBienPhapBD	1	LoaiBienPhapBD (T)	2.4.2.4.2.1	Loại biện pháp bảo đảm
LoaiHopDong	1	LoaiHopDong (T)	2.4.2.4.2.2	Loại hợp đồng
SoHopDong	1	Chuỗi ký tự (T)	0	Số hợp đồng
NgayHieuLuc	1	ThoiGian (S)	2.6.1.1	Ngày có hiệu lực của hợp đồng
TaiSanDamBao	1	PhuongTienGiaoThong (S)	2.4.2.1.1.1	Tài sản bảo đảm là phương tiện giao thông

2.4.2.4.2. Cấu trúc dữ liệu và kiểu dữ liệu**2.4.2.4.2.1. LoaiBienPhapBD**

Mô tả: Kiểu chuỗi ký tự, nhận giá trị mã theo danh mục loại biện pháp bảo đảm

Bảng giá trị danh mục: Tham khảo phụ lục E.3.2.

2.4.2.4.2.2. LoaiHopDong

Mô tả: Kiểu chuỗi ký tự, nhận các giá trị mã theo danh mục loại hợp đồng giao dịch bảo đảm

Bảng giá trị danh mục: Tham khảo phụ lục E.3.3.

2.4.3. Tài sản vô hình**2.4.3.1. Quyền sở hữu tài sản vô hình****2.4.3.1.1. Cấu trúc dữ liệu****2.4.3.1.1.1. Quyền sở hữu công nghiệp: QuyenSoHuuCongNghiep**

Tên cấu trúc: QuyenSoHuuCongNghiep

Mô tả: Cấu trúc mô tả dữ liệu quyền sở hữu công nghiệp.

Tên thuộc tính	Số lượng	Cấu trúc (S)/ kiểu (T) dữ liệu tham chiếu	Quy định tại mục	Ý nghĩa
MaDoiTuong	1	Chuỗi ký tự (T)	0	Mã đối tượng quyền sở hữu công nghiệp
LoaiVanBangBaoHo	1	LoaiVanBangBaoHo (T)	2.4.3.1.2.2	Loại văn bằng bảo hộ quyền sở hữu công nghiệp
SoVanBang	1	Chuỗi ký tự (T)	0	Số văn bằng bảo hộ
NgayCapVanBangBaoHo	1	ThoiGian (S)	2.6.1.1	Ngày cấp văn bằng bảo hộ
CQCapVanBangBaoHo	1	Chuỗi ký tự (T)	0	Cơ quan cấp văn bằng bảo hộ
TenDoiTuongBaoHo	1	Chuỗi ký tự (T)	0	Tên đối tượng bảo hộ
ChuVanBangCN	1..n (chỉ chọn một)	CongDan (S)	2.2.1.1.1.1	Chủ văn bằng là cá nhân
ChuVanBangTC		DinhDanhToChuc (S)	2.3.1.1.1	Chủ văn bằng là tổ chức
TacGia	1..n	CongDan (S)	2.2.1.1.1.1	Tác giả
SoDiemYCBaoHo	0..1	Chuỗi ký tự (T)	0	Số điểm yêu cầu bảo hộ
QuyếtDinhCapBangBaoHo	1	QuyếtDinh (S)	2.6.1.4	Quyết định cấp văn bằng bảo hộ
ThoiGianHieuLuc	1	ThoiGian (S)	2.6.1.1	Thời gian hiệu lực
NhiemVuKhoaHoc	0..1	Chuỗi ký tự (T)	0	Nhiệm vụ khoa học
CQQuanLyNVKH	0..1	Chuỗi ký tự (T)	0	Cơ quan quản lý nhiệm vụ khoa học
ChiDanDiaLy	0..1	TTChiDanDiaLy (S)	2.4.3.1.2.1	Chỉ dẫn địa lý

2.4.3.1.1.2. Quyền đối với giống cây trồng: QuyenVoiGiongCayTrong

Tên cấu trúc: QuyenVoiGiongCayTrong

Mô tả: Cấu trúc mô tả dữ liệu quyền đối với giống cây trồng.

Tên thuộc tính	Số lượng	Cấu trúc (S)/ kiểu (T) dữ liệu tham chiếu	Quy định tại mục	Ý nghĩa
MaDoiTuong	1	Chuỗi ký tự (T)	0	Mã đối tượng quyền đối với giống cây trồng
SoVanBang	1	Chuỗi ký tự (T)	0	Số bằng bảo hộ giống cây trồng
TenGiongCayTrong	1	Chuỗi ký tự (T)	0	Tên giống cây trồng

QCVN 09:2025/BCA

LoaiGiongCayTro ng	1	Chuỗi ký tự (T)	0	Loài giống cây trồng
ChuSoHuuCN	1..n (Chỉ chọn một)	CongDan (S)	2.2.1.1.1.1	Chủ sở hữu là cá nhân
ChuSoHuuTC		DinhDanhToChuc (S)	2.3.1.1.1	Chủ sở hữu là tổ chức
TacGia	1..n	CongDan (S)	2.2.1.1.1.1	Tác giả giống cây trồng
ThoiHanBaoHo	1	Chuỗi ký tự (T)	0	Thời hạn bảo hộ
NgayCapBangBa oHo	1	ThoiGian (S)	2.6.1.1	Ngày cấp bằng bảo hộ
CQCapBangBao Ho	1	Chuỗi ký tự (T)	0	Cơ quan cấp bằng bảo hộ
QuyếtDinhCapBa ngBaoHo	1	QuyếtDinh (S)	2.6.1.4	Quyết định cấp bằng bảo hộ

2.4.3.1.1.3. Quyền tác giả, quyền liên quan: TacGiaTacQuyên

Tên cấu trúc: TacGiaTacQuyên

Mô tả: Cấu trúc mô tả dữ liệu quyền tác giả, quyền liên quan theo quy định của pháp luật.

<i>Tên thuộc tính</i>	<i>Số lượng</i>	<i>Cấu trúc (S)/ kiểu (T) dữ liệu tham chiếu</i>	<i>Quy định tại mục</i>	<i>Ý nghĩa</i>
MaDoiTuong	1	Chuỗi ký tự (T)	0	Mã đối tượng quyền tác giả, quyền liên quan
LoaiTGTQ	1	LoaiTGTQ (T)	2.4.3.1.2.3	Danh mục loại tác giả/tác quyền
LoaiHinhTacPha m	1	LoaiHinhTacPha m (T)	2.4.3.1.2.4	Loại hình tác phẩm
TenTacPham	1	Chuỗi ký tự (T)	0	Tên tác phẩm
NgayThangNam HoanThanh	1	NgayThangNam (T)	2.6.2.8	Ngày tháng năm hoàn thành
TinhTrangCongB o	1	Chuỗi ký tự (T)	0	Tình trạng công bố
NgayThangNam CongBo	1	NgayThangNam (T)	2.6.2.8	Ngày tháng năm công bố
HinhThucCongBo	1	Chuỗi ký tự (T)	0	Hình thức công bố: mạng viễn thông, mạng Internet và các hình thức khác
NoiCongBo	1	Chuỗi ký tự (T)	0	Nơi công bố
NoiDungCongBo	0..1	Chuỗi ký tự (T)	0	Nội dung chính
TacGia	1..n	CongDan (S)	2.2.1.1.1.1	Thông tin về tác giả
LoaiChuSoHuuTa cQuyên	0..n	Chuỗi ký tự (T)	0	Loại chủ sở hữu tác quyền là cá nhân hay tổ chức
ChuSoHuuCN	1..n (Chỉ lựa)	CongDan (S)	2.2.1.1.1.1	Chủ sở hữu là cá nhân
ChuSoHuuTC		DinhDanhToChuc (S)	2.3.1.1.1	Chủ sở hữu là tổ chức

	chọn một)			
CoSoPhatSinhSHQ	0..n	CoSoPhatSinhSHQ (T)	2.4.3.1.2.5	Danh mục cơ sở phát sinh sở hữu quyền
LaTacPhamPhaiSinh	1	Kiểu nhị phân (T)	0	Là tác phẩm phái sinh
TenTacPhamPhaiSinh	0..1	Chuỗi ký tự (T)	0	Tên tác phẩm dùng làm tác phẩm phái sinh
NgonNguGocTacPhamPhaiSinh	0..1	Chuỗi ký tự (T)	0	Ngôn ngữ gốc
TacGiaTacPhamPhaiSinh	0..1	Chuỗi ký tự (T)	0	Tác giả của tác phẩm dùng làm tác phẩm phái sinh
QuocTichTGTPPhaiSinh	0..n	QuocGia (T)	QCVN 109:2017/BTTTT	Quốc tịch tác giả của tác phẩm dùng làm tác phẩm phái sinh
ChuSoHuuTacPhamPhaiSinh	0..1	Chuỗi ký tự (T)	0	Chủ sở hữu quyền tác giả đối với tác phẩm dùng làm tác phẩm phái sinh
SoGCN	1	Chuỗi ký tự (T)	0	Số giấy chứng nhận quyền tác giả
NgayCapGCN	1	ThoiGian (S)	2.6.1.1	Ngày cấp
CQCapGCN	1	Chuỗi ký tự (T)	0	Cơ quan cấp quyền
LoaiHinhCapGCN	1	LoaiHinhCapGCN (T)	2.4.3.1.2.6	Cấp mới/ Cấp lại/ Cấp đổi
SoGCNDaCap	0..1	Chuỗi ký tự (T)	0	Số giấy chứng nhận đã cấp
NgayDaCapGCN	0..1	ThoiGian (S)	2.6.1.1	Ngày đã cấp
CQDaCapGCN	0..1	Chuỗi ký tự (T)	0	Cơ quan đã cấp

2.4.3.1.2. Cấu trúc dữ liệu và kiểu dữ liệu tham chiếu

2.4.3.1.2.1. TTChiDanDiaLy

Tên thuộc tính	Số lượng	Cấu trúc (S)/ kiểu (T) dữ liệu tham chiếu	Quy định tại mục	Ý nghĩa
MaDoiTuong	1	Chuỗi ký tự (T)	0	Mã đối tượng
ChiDanDiaLy	1	Chuỗi ký tự (T)	0	Chỉ dẫn địa lý
ToChucQuanLy	1	Chuỗi ký tự (T)	0	Tổ chức quản lý chỉ dẫn địa lý
TinhChatDacThuSP	0..1	Chuỗi ký tự (T)	0	Tính chất đặc thù của sản phẩm mang chỉ dẫn địa lý
TinhChatDacThuDiaLy	0..1	Chuỗi ký tự (T)	0	Tính chất đặc thù về điều kiện địa lý
KhuVuc	1	Chuỗi ký tự (T)	0	Khu vực mang chỉ dẫn địa lý

2.4.3.1.2.2. LoaiVanBangBaoHo

QCVN 09:2025/BCA

Mô tả: Kiểu chuỗi ký tự, nhận các giá trị theo danh mục loại văn bằng bảo hộ.

Bảng giá trị danh mục: Tham khảo phụ lục E.3.4.

2.4.3.1.2.3. LoaiTGTQ

Kiểu chuỗi ký tự, nhận giá trị theo danh mục loại tác giả tác quyền.

Bảng giá trị danh mục: Tham khảo phụ lục E.3.5.

2.4.3.1.2.4. LoaiHinhTacPham

Kiểu chuỗi ký tự, nhận giá trị theo danh mục loại hình tác phẩm.

Bảng giá trị danh mục: Tham khảo phụ lục E.3.6.

2.4.3.1.2.5. CoSoPhatSinhSHQ

Kiểu chuỗi ký tự, nhận giá trị theo danh mục cơ sở phát sinh sở hữu quyền.

Bảng giá trị danh mục: Tham khảo phụ lục E.3.7.

2.4.3.1.2.6. LoaiHinhCapGCN

Kiểu chuỗi ký tự, nhận giá trị theo danh mục loại hình cấp giấy chứng nhận.

Bảng giá trị danh mục: Tham khảo phụ lục E.3.8.

2.4.4. Tài sản khác

2.4.4.1. Hiện vật di sản

2.4.4.1.1. Cấu trúc dữ liệu

2.4.4.1.1.1. Thông tin sở hữu hiện vật di sản văn hóa: SoHuuHienVatDSVH

Tên cấu trúc: SoHuuHienVatDSVH

Mô tả: Cấu trúc mô tả dữ liệu thông tin sở hữu hiện vật di sản văn hóa.

Tên thuộc tính	Số lượng	Cấu trúc (S)/ kiểu (T) dữ liệu tham chiếu	Quy định tại mục	Ý nghĩa
----------------	----------	---	------------------	---------

MaDoiTuong	1	Chuỗi ký tự (T)	0	Mã đối tượng sở hữu hiện vật di sản văn hóa
MaSoHienVat	1	Chuỗi ký tự (T)	0	Mã số hiện vật
TenHienVat	1	Chuỗi ký tự (T)	0	Tên hiện vật
DiaDiem	1	Chuỗi ký tự (T)	0	Địa điểm lưu trữ hiện tại
HoiDongGiamDinh	1	HoiDongGiamDinh (S)	2.4.4.1.2	Hội đồng giám định/Chuyên gia giám định
CaNhanSoHuu	1..n (Chỉ lựa chọn một)	CongDan (S)	2.2.1.1.1.1	Cá nhân sở hữu hiện vật di sản văn hóa
ToChucSoHuu		DinhDanhToChuc (S)	2.3.1.1.1	Tổ chức sở hữu hiện vật di sản văn hóa

2.4.4.1.2. Cấu trúc dữ liệu và kiểu dữ liệu tham chiếu

2.4.4.1.2.1. HoiDongGiamDinh

Mô tả cấu trúc hội đồng giám định/Chuyên gia giám định

Tên thuộc tính	Số lượng	Cấu trúc (S)/ kiểu (T) dữ liệu tham chiếu	Quy định tại mục	Ý nghĩa
MaHoiDong	1	Chuỗi ký tự (T)	0	Mã hội đồng
TenHoiDong	1	Chuỗi ký tự (T)	0	Tên hội đồng
CQChuQuan	1	Chuỗi ký tự (T)	0	Cơ quan chủ quản
TGThanhLapTuNgay	1	ThoiGian (S)	2.6.1.1	Thời gian thành lập từ ngày
TGThanhLapDenNgay	1	ThoiGian (S)	2.6.1.1	Thời gian thành lập đến ngày
ThanhVienHoiDong	1..n	ThanhVienHoiDong (S)	2.4.4.1.2.2	Chuyên gia giám định

2.4.4.1.2.2. ThanhVienHoiDong

Tên thuộc tính	Số lượng	Cấu trúc (S)/ kiểu (T) dữ liệu tham chiếu	Quy định tại mục	Ý nghĩa
TTChuyenGia	1	CongDan (S)	2.2.1.1.1.1	Thông tin chuyên gia
VaiTro	1	Chuỗi ký tự (T)	0	Vai trò trong hội đồng

2.5. Mô hình dữ liệu về địa chỉ số, định danh địa điểm

2.5.1. Cấu trúc dữ liệu

2.5.1.1. Địa chỉ: DiaChi

Tên cấu trúc: DiaChi

Mô tả: Cấu trúc mô tả dữ liệu địa chỉ chung.

<i>Tên thuộc tính</i>	<i>Số lượng</i>	<i>Cấu trúc (S)/ kiểu (T) dữ liệu tham chiếu</i>	<i>Quy định tại mục</i>	<i>Ý nghĩa</i>
MaDDDiaDiem	0..1	Chuỗi ký tự (T)	0	Mã định danh địa điểm
DoiTuongDiaDiem	0..1	DoiTuongDiaDiem (T)	2.5.2.1	Đối tượng định danh địa điểm
DiaChiChiTiet	0..1	Chuỗi ký tự (T)	0	Mô tả về địa chỉ chi tiết, số nhà, tên tổ dân phố hoặc thôn, xóm, làng, ấp, bản, buôn, phum, sóc
TenDuongPho	0..1	Chuỗi ký tự (T)	0	Là tên đường, tên phố (nếu có)
PhuongXa	0..1	MaXa (T)	2.6.2.3	Xã, phường, thị trấn
QuanHuyen	0..1	MaHuyen (T)	2.6.2.2	Quận, huyện, thị xã, thành phố
TinhTP	0..1	MaTinh (T)	2.6.2.1	Tỉnh, thành phố trực thuộc trung ương
QuocGia	0..1	QuocGia (T)	QCVN 109:2017/BTTTT	Mã quốc gia của địa chỉ trong trường hợp địa chỉ xác định ở nước ngoài
MaBuuChinhXa	0..1	MaBuuChinhXa (T)	2.5.2.2	Danh mục bưu chính xã, phường, thị trấn
HeToaDo	0..1	Chuỗi ký tự (T)	0	Hệ tọa độ quốc gia VN-2000
ToaDoX	0..1	Số thập phân (T)	0	Tọa độ X
ToaDoY	0..1	Số thập phân (T)	0	Tọa độ Y

2.5.2. Cấu trúc và kiểu dữ liệu tham chiếu

2.5.2.1. DoiTuongDiaDiem

Mô tả: Kiểu chuỗi ký tự, nhận các giá trị theo Danh mục đối tượng địa điểm.

Bảng giá trị danh mục: Tham khảo phụ lục E.4.1.

2.5.2.2. MaBuuChinhXa

Mô tả: Kiểu chuỗi ký tự, nhận các giá trị theo Danh mục mã bưu chính phường xã

Bảng giá trị danh mục: Tham khảo phụ lục E.4.2.

2.6. Cấu trúc và kiểu dữ liệu tham chiếu dùng chung

2.6.1. Cấu trúc dữ liệu

2.6.1.1. ThoiGian

Mô tả cấu trúc các trường thông tin sử dụng liên quan đến thời gian:

Tên thuộc tính	Số lượng	Cấu trúc/ kiểu dữ liệu tham chiếu	Quy định tại mục	Ý nghĩa
Nam	1 <i>(Lựa chọn chỉ một trong ba thuộc tính)</i>	Nam (T)	2.6.2.11	Thời gian chỉ xác định qua năm và không thể xác định được các thành phần ngày và tháng.
ThangNam		ThangNam(T)	2.6.2.12	Thời gian chỉ xác định qua tháng/năm và không thể xác định được thành phần ngày.
NgayThangNam		NgayThangNam (T)	2.6.2.8	Thời gian được xác định đầy đủ các thành phần ngày, tháng, năm.

2.6.1.2. ToaAn

Tên thuộc tính	Số lượng	Cấu trúc (S)/ kiểu (T) dữ liệu tham chiếu	Quy định tại mục	Ý nghĩa
MaToaAn	1	Chuỗi ký tự (T)	0	Mã tòa án
TenToaAn	1	Chuỗi ký tự (T)	0	Tên tòa án

QCVN 09:2025/BCA

2.6.1.3. NgànhNgheKD

Cấu trúc mô tả dữ liệu chứa thông tin về ngành nghề kinh doanh tổ chức hoặc doanh nghiệp. Thông tin ngành kinh tế của tổ chức kinh doanh theo Danh mục Hệ thống ngành kinh tế Việt Nam được ban hành tại Quyết định số 27/2018/QĐ-TTg ngày 06 tháng 7 năm 2018 của Thủ tướng Chính phủ.

<i>Tên thuộc tính</i>	<i>Số lượng</i>	<i>Cấu trúc (S)/ kiểu (T) dữ liệu tham chiếu</i>	<i>Quy định tại mục</i>	<i>Ý nghĩa</i>
Ma	1	Chuỗi ký tự (T)	0	Mã ngành nghề. Giới hạn từ 1 – 5 ký tự
Ten	1	Chuỗi ký tự (T)	0	Tên ngành nghề
Cap	0..1	Số tự nhiên (T)	0	Cấp của ngành nghề Có giá trị từ 1 – 5 tương ứng với độ dài ký tự của mã ngành nghề

2.6.1.4. QuyêtDinh

Mô tả cấu trúc quyết định.

<i>Tên thuộc tính</i>	<i>Số lượng</i>	<i>Cấu trúc (S)/ kiểu (T) dữ liệu tham chiếu</i>	<i>Quy định tại mục</i>	<i>Ý nghĩa</i>
SoQD	1	Chuỗi ký tự (T)	0	Số quyết định
NgayQD	1	ThoiGian (S)	2.6.1.1	Ngày quyết định
CoQuanQD	1	Chuỗi ký tự (T)	0	Cơ quan ra quyết định
NguoiRaQD	0..1	Chuỗi ký tự (T)	0	Người ra quyết định
ChucDanhNguoiRaQD	0..1	Chuỗi ký tự (T)	0	Chức danh người ra quyết định
NgayHieuLucQD	0..1	ThoiGian (S)	2.6.1.1	Ngày hiệu lực quyết định

2.6.1.5. ThongTinLienHe

Mô tả cấu trúc thông tin liên hệ.

<i>Tên thuộc tính</i>	<i>Số lượng</i>	<i>Cấu trúc (S)/ kiểu (T) dữ liệu tham chiếu</i>	<i>Quy định tại mục</i>	<i>Ý nghĩa</i>
DiaChiThuDienTu	0..n	Chuỗi ký tự (T)	0	Địa chỉ thư điện tử
SoDienThoai	0..n	Chuỗi ký tự (T)	0	Số điện thoại liên hệ
Fax	0..n	Chuỗi ký tự (T)	0	Fax

DiaChiLienHe	0..1	DiaChi (S)	2.5.1.1	Địa chỉ liên hệ
--------------	------	------------	---------	-----------------

2.6.1.6. TieuMuc

Mô tả cấu trúc thông tin Danh mục Mã mục và mã tiểu mục: Mục dùng để phân loại các khoản thu, chi ngân sách nhà nước căn cứ nội dung kinh tế theo các chính sách, chế độ thu, chi ngân sách nhà nước; Tiểu mục là phân loại chi tiết của Mục, dùng để phân loại các khoản thu, chi ngân sách nhà nước chi tiết theo các đối tượng quản lý trong từng Mục.

Tên thuộc tính	Số lượng	Cấu trúc (S)/ kiểu (T) dữ liệu tham chiếu	Quy định tại mục	Ý nghĩa
MaMuc	0..1	Chuỗi ký tự (T)	0	Mã số Mục
MaTieuMuc	1	Chuỗi ký tự (T)	0	Mã số Tiểu mục
TenGoi	1	Chuỗi ký tự (T)	0	Tên gọi mục, tiểu mục
GhiChu	0..1	Chuỗi ký tự (T)	0	Ghi chú

2.6.1.7. CoSoKhamChuaBenh

Cấu trúc mô tả dữ liệu của cơ sở khám chữa bệnh ban đầu được đăng ký với BHXH Việt Nam.

Tên thuộc tính	Số lượng	Cấu trúc (S)/ kiểu (T) dữ liệu tham chiếu	Quy định tại mục	Ý nghĩa
Ma	1	MaCSKCB (T)	2.6.2.20	Mã cơ sở y tế
Ten	1	Chuỗi ký tự (T)	0	Tên cơ sở y tế
ThongTinLienHe	0..1	ThongTinLienHe (S)	2.6.1.52.5.1.1	Địa chỉ của cơ sở khám chữa bệnh
TinhTrangHoạtDongCSKCB	0..1	TrangThaiHD (T)	2.6.2.13	Tình trạng hoạt động cơ sở khám, chữa bệnh
MoTaCSKCB	0..1	Chuỗi ký tự (T)	0	Thông tin mô tả cơ sở khám, chữa bệnh
GhiChuCSKCB	0..1	Chuỗi ký tự (T)	0	Ghi chú

2.6.1.8. CoQuanBHXH

Cấu trúc mô tả dữ liệu chứa thông tin về cơ quan bảo hiểm xã hội

Tên thuộc tính	Số lượng	Cấu trúc (S)/ kiểu (T) dữ liệu tham chiếu	Quy định tại mục	Ý nghĩa
Ma	1	Chuỗi ký tự (T)	0	Mã cơ quan BHXH

QCVN 09:2025/BCA

Ten	1	Chuỗi ký tự (T)	0	Tên cơ quan BHXH
ThongTinLienHe	1	ThongTinLienHe (S)	2.6.1.5	Thông tin liên hệ của cơ quan BHXH

2.6.1.9. Von

Cấu trúc mô tả dữ liệu vốn góp, vốn đầu tư của cá nhân, tổ chức:

<i>Tên thuộc tính</i>	<i>Số lượng</i>	<i>Cấu trúc (S)/ kiểu (T) dữ liệu tham chiếu</i>	<i>Quy định tại mục</i>	<i>Ý nghĩa</i>
MaDN	1	Chuỗi ký tự (T)	0	Mã doanh nghiệp
VonCoPhan	0..n	VonCoPhan (S)	2.6.1.10	Giá trị vốn cổ phần
TyLeCoPhan	0..1	Số tự nhiên (T)	0	Tỷ lệ (%) cổ phần
TTTaiSanGopVon	0..n	TTTaiSanGopVon (S)	2.6.1.11	Thông tin tài sản góp vốn
ThoiHanGopVon	1	ThoiGian (S)	2.6.1.1	Thời hạn góp vốn

2.6.1.10. VonCoPhan

<i>Tên thuộc tính</i>	<i>Số lượng</i>	<i>Cấu trúc (S)/ kiểu (T) dữ liệu tham chiếu</i>	<i>Quy định tại mục</i>	<i>Ý nghĩa</i>
LoaiCoPhan	1	LoaiCoPhan (T)	2.6.2.23	Loại cổ phần
SoLuongCoPhan	1	Số tự nhiên (T)	0	Số lượng cổ phần
GiaTriCoPhan	1	Số tự nhiên (T)	0	Giá trị cổ phần

2.6.1.11. TTTaiSanGopVon

Mô tả cấu trúc góp vốn bằng tài sản

<i>Tên thuộc tính</i>	<i>Số lượng</i>	<i>Cấu trúc (S)/ kiểu (T) dữ liệu tham chiếu</i>	<i>Quy định tại mục</i>	<i>Ý nghĩa</i>
LoaiTaiSan	1	Chuỗi ký tự (T)	0	Loại tài sản
SoLuongTaiSan	1	Số tự nhiên (T)	0	Số lượng tài sản
GiaTriTaiSan	1	Số tự nhiên (T)	0	Giá trị tài sản góp vốn

2.6.2. Kiểu dữ liệu**2.6.2.1. MaTinh**

Mô tả: Kiểu chuỗi ký tự có độ dài là 2 ký tự số nhận giá trị theo mã đơn vị hành chính cấp tỉnh.

Bảng giá trị danh mục: Tham khảo phụ lục E.5.1.

2.6.2.2. MaHuyen

Mô tả: Kiểu chuỗi ký tự có độ dài là 3 ký tự số nhận giá trị theo mã đơn vị hành chính cấp huyện.

Bảng giá trị danh mục: Tham khảo phụ lục E.5.2.

2.6.2.3. MaXa

Mô tả: Kiểu chuỗi ký tự có độ dài là 5 ký tự số nhận giá trị theo mã đơn vị hành chính cấp xã.

Bảng giá trị danh mục: Tham khảo phụ lục E.5.3.

2.6.2.4. QuanHe

Mô tả: Kiểu chuỗi ký tự có độ dài là 2 ký tự số nhận giá trị mã theo danh mục quan hệ.

Bảng giá trị danh mục: Tham khảo phụ lục E.5.4.

2.6.2.5. LoaiGiayToXNC

Mô tả: Kiểu chuỗi ký tự có độ dài 2 ký tự, nhận giá trị mã theo danh mục loại giấy tờ xuất nhập cảnh.

Bảng giá trị danh mục: Tham khảo phụ lục E.5.5.

2.6.2.6. TinhTrangHonNhan

Mô tả: Kiểu chuỗi ký tự có độ dài là 1 ký tự số nhận giá trị mã theo danh mục tình trạng hôn nhân.

Bảng giá trị danh mục: Tham khảo phụ lục E.5.6.

2.6.2.7. LoaiGiayToTuyThan

Mô tả: Kiểu chuỗi ký tự có độ dài là 1 ký tự số nhận giá trị mã theo danh mục loại giấy tờ tùy thân.

Bảng giá trị danh mục: Tham khảo phụ lục E.5.7.

2.6.2.8. LoaiThiThuc

Mô tả: Kiểu chuỗi ký tự có độ dài 1 ký tự, nhận giá trị mã loại thị thực.

Bảng giá trị danh mục: Tham khảo phụ lục E.5.8.

QCVN 09:2025/BCA

2.6.2.9. GiaTriThiThuc

Mô tả: Kiểu chuỗi ký tự có độ dài 1 ký tự, nhận giá trị mã theo danh mục giá trị thị thực.
Bảng giá trị danh mục: Tham khảo phụ lục E.5.9.

2.6.2.10. NgayThangNam

Kiểu ngày (date) tương ứng với công nghệ được sử dụng có đầy đủ các thành phần ngày, tháng, năm và giới hạn trong khoảng thời gian từ 01/01/1900 đến 31/12/2399.

2.6.2.11. Nam

Kiểu số tự nhiên có giới hạn trong khoảng 1900 đến 2399.

2.6.2.12. ThangNam

Kiểu thangnam MMYYYY được định nghĩa bởi 2 ký tự số từ 01 đến 12 biểu thị cho tháng và 4 ký tự số biểu thị cho năm tương ứng.

2.6.2.13. TrangThaiHD

Mô tả: Kiểu chuỗi ký tự có độ dài 1 ký tự, nhận các giá trị theo danh mục trạng thái hoạt động.

Bảng giá trị danh mục: Tham khảo phụ lục E.5.10.

2.6.2.14. NganhDaoTao

Mô tả: Kiểu chuỗi ký tự, nhận các giá trị theo danh mục ngành đào tạo.

Bảng giá trị danh mục: Tham khảo phụ lục E.5.11.

2.6.2.15. HinhThucDaoTao

Mô tả: Kiểu chuỗi ký tự, nhận các giá trị theo danh mục hình thức đào tạo

Bảng giá trị danh mục: Tham khảo phụ lục E.5.12.

2.6.2.16. TrinhDoDaoTao

Mô tả: Kiểu chuỗi ký tự, nhận các giá trị theo danh mục trình độ đào tạo

Bảng giá trị danh mục: Tham khảo phụ lục E.5.13.

2.6.2.17. Kiểu ngày và ngày, giờ (Date và Datetime).

Kiểu ngày và giờ được sử dụng để biểu diễn một chuỗi ký tự theo tiêu chuẩn quốc tế ISO 8601 cụ thể như sau:

Kiểu ngày (Date) sử dụng chuỗi ký tự có định dạng: YYYY-MM-DD (năm-tháng-ngày).

Kiểu ngày, giờ (DateTime) sử dụng chuỗi ký tự có định dạng sau: YYYY-MM-DDThh:mm:ss có nghĩa năm-tháng-ngàyTgiờ-phút-giây. Ký tự T phân cách giữa cụm ngày và giờ. Giờ áp dụng theo giờ Hà Nội GMT+7. Giờ (hh) là số tự nhiên 0-23.

Kiểu dữ liệu cơ bản (chuỗi ký tự, số).

Kiểu chuỗi ký tự, nhị phân, số tự nhiên, số thập phân được sử dụng tương ứng bởi các kiểu gốc hỗ trợ bởi công nghệ được sử dụng trong ngôn ngữ trong trao đổi dữ liệu. Dấu phân tách thập phân trong kiểu số thập phân là dấu chấm (.).

CHÚ THÍCH: Trong lược đồ XML: kiểu dữ liệu chuỗi ký tự là string hoặc token (khi dữ liệu không chứa dấu cách); kiểu số tự nhiên là int hoặc long phụ thuộc vào độ lớn của số; kiểu số thập phân là float hoặc double.

2.6.2.18. Kiểu file

File: thể hiện bằng chuỗi ký tự định dạng BASE64.

Thuộc tính ảnh: Định dạng file ảnh là jpg2k hoặc png. Kích cỡ ảnh: Chiều rộng ảnh (A) lớn hơn 250 pixel và tỷ lệ ảnh chiều rộng (A)/ chiều cao (B) = 0.75. Đ

Thuộc tính âm thanh: Định dạng file âm thanh là .wav

2.6.2.19. NgheNghiep

Mô tả: Kiểu chuỗi ký tự, nhận giá trị theo danh mục nghề nghiệp.

Bảng giá trị danh mục: Tham khảo phụ lục E.5.14.

2.6.2.20. MaCSKCB

Mô tả: Kiểu chuỗi ký tự, có độ dài 5 ký tự số nhận giá trị mã theo danh mục cơ sở khám chữa bệnh.

Bảng giá trị danh mục: Tham khảo phụ lục E.5.15.

2.6.2.21. MaSoThue

Kiểu chuỗi ký tự giới hạn 10 hoặc 13 ký tự số.

2.6.2.22. LoaiHinhDN

Mô tả: Kiểu chuỗi ký tự, nhận các giá trị theo Danh mục loại hình doanh nghiệp
Bảng giá trị danh mục: Tham khảo phụ lục E.5.16.

2.6.2.23. LoaiCoPhan

Kiểu chuỗi ký tự, nhận các giá trị theo danh mục loại cổ phần
Bảng giá trị danh mục: Tham khảo phụ lục E.5.17

3. Lược đồ cấu trúc thông điệp dữ liệu

3.1. Lược đồ cấu trúc thông điệp con người

Lược đồ cấu trúc thông điệp dữ liệu ConNguoi mô tả cấu trúc thông điệp của ConNguoi.
Định dạng thông điệp dữ liệu ConNguoi được trao đổi giữa các hệ thống thông tin gồm:

3.1.1. Lược đồ cấu trúc thông điệp dữ liệu ConNguoi được mô tả tại Phụ lục D và chứa phần tử gốc ConNguoiCollection.

3.1.2. Phần tử gốc ConNguoiCollection chứa các phần tử dữ liệu của con người được trao đổi trong thông điệp dữ liệu. Các phần tử dữ liệu của con người trong phần tử gốc ConNguoiCollection có thể không xuất hiện hoặc xuất hiện theo tuần tự nhiều lần phụ thuộc phạm vi dữ liệu trao đổi và được biểu diễn theo lược đồ dữ liệu con người quy định tại Phụ lục C và mô hình dữ liệu con người tại mục 2.2. Mô hình dữ liệu về con người.

3.1.3. Thuộc tính của phần tử ConNguoiCollection

Thuộc tính của phần tử ConNguoiCollection là thông tin bổ sung cho phần tử

ConNguoiCollection khi trao đổi dữ liệu, bao gồm:

Thuộc tính đối tượng	
Tên	MaNhanDang
Mô tả	Là mã nhận dạng duy nhất đối với mỗi đối tượng con người thuộc dữ liệu con người.
Yêu cầu	Là thành phần bắt buộc
Kiểu dữ liệu	Chuỗi ký tự
Tên	PhienBan
Mô tả	Số phiên bản của đối tượng con người
Yêu cầu	Là thành phần bắt buộc
Kiểu dữ liệu	Số tự nhiên
Tên	NgayPhienBan
Mô tả	Ngày phiên bản của đối tượng con người trở thành phiên bản chính thức sử dụng
Yêu cầu	Là thành phần bắt buộc
Kiểu dữ liệu	Ngày, giờ (DateTime)
Tên	GhiChu
Mô tả	Các nguyên nhân dẫn đến sự thay đổi của các đối tượng con người được cập nhật.
Yêu cầu	Là thành phần không bắt buộc
Kiểu dữ liệu	Chuỗi ký tự

3.2. Lược đồ cấu trúc thông điệp pháp nhân

Lược đồ cấu trúc thông điệp dữ liệu tài sản quy định cấu trúc thông điệp của pháp nhân. Định dạng thông điệp dữ liệu pháp nhân được trao đổi giữa các hệ thống thông tin gồm:

3.2.1. Lược đồ cấu trúc thông điệp dữ liệu pháp nhân được quy định tại Phụ lục D và chứa phần tử gốc PhapNhanCollection.

3.2.2. Phần tử gốc PhapNhanCollection chứa các phần tử dữ liệu của pháp nhân được xác định tại mô hình dữ liệu pháp nhân tại mục 2.3 Mô hình dữ liệu về pháp nhân và

QCVN 09:2025/BCA

được biểu diễn theo lược đồ dữ liệu pháp nhân quy định tại Phụ lục C.

3.2.3. Thuộc tính của phần tử PhapNhanCollection

Thuộc tính của phần tử PhapNhanCollection là thông tin bổ sung cho phần tử PhapNhanCollection khi trao đổi dữ liệu, bao gồm:

Thuộc tính đối tượng	
Tên	MaNhanDang
Mô tả	Là mã nhận dạng duy nhất đối với mỗi đối tượng pháp nhân thuộc dữ liệu pháp nhân
Yêu cầu	Là thành phần bắt buộc
Kiểu dữ liệu	Chuỗi ký tự
Tên	PhienBan
Mô tả	Số phiên bản của đối tượng pháp nhân
Yêu cầu	Là thành phần bắt buộc
Kiểu dữ liệu	Số tự nhiên
Tên	NgayPhienBan
Mô tả	Ngày phiên bản của đối tượng pháp nhân trở thành phiên bản chính thức sử dụng
Yêu cầu	Là thành phần bắt buộc
Kiểu dữ liệu	Ngày, giờ (DateTime)
Tên	GhiChu
Mô tả	Các nguyên nhân dẫn đến sự thay đổi của các đối tượng pháp nhân được cập nhật.
Yêu cầu	Là thành phần không bắt buộc
Kiểu dữ liệu	Chuỗi ký tự

3.3. Lược đồ cấu trúc thông điệp tài sản

Lược đồ cấu trúc thông điệp dữ liệu tài sản quy định cấu trúc thông điệp của tài sản. Định dạng thông điệp dữ liệu tài sản được trao đổi giữa các hệ thống thông tin gồm:

3.3.1. Lược đồ cấu trúc thông điệp dữ liệu tài sản được quy định tại Phụ lục D và chứa

phần tử gốc TaiSanCollection.

3.3.2. Phần tử gốc TaiSanCollection chứa các phần tử dữ liệu của tài sản được xác định tại mô hình dữ liệu tài sản tại mục 2.4 Mô hình dữ liệu về tài sản và được biểu diễn theo lược đồ tài sản quy định tại Phụ lục C.

3.3.3. Thuộc tính của phần tử TaiSanCollection

Thuộc tính của phần tử TaiSanCollection là thông tin bổ sung cho phần tử

TaiSanCollection khi trao đổi dữ liệu, bao gồm:

Thuộc tính đối tượng	
Tên	MaNhanDang
Mô tả	Là mã nhận dạng duy nhất đối với mỗi đối tượng tài sản thuộc dữ liệu tài sản
Yêu cầu	Là thành phần bắt buộc
Kiểu dữ liệu	Chuỗi ký tự
Tên	PhienBan
Mô tả	Số phiên bản của đối tượng tài sản
Yêu cầu	Là thành phần bắt buộc
Kiểu dữ liệu	Số tự nhiên
Tên	NgayPhienBan
Mô tả	Ngày phiên bản của đối tượng tài sản trở thành phiên bản chính thức sử dụng
Yêu cầu	Là thành phần bắt buộc
Kiểu dữ liệu	Ngày, giờ (DateTime)
Tên	GhiChu
Mô tả	Các nguyên nhân dẫn đến sự thay đổi của các đối tượng tài sản được cập nhật.
Yêu cầu	Là thành phần không bắt buộc
Kiểu dữ liệu	Chuỗi ký tự

3.4. Lược đồ cấu trúc thông điệp về địa chỉ

Lược đồ cấu trúc thông điệp dữ liệu địa chỉ quy định cấu trúc thông điệp của địa chỉ. Định dạng thông điệp dữ liệu địa chỉ được trao đổi giữa các hệ thống thông tin gồm:

3.4.1. Lược đồ cấu trúc thông điệp dữ liệu địa chỉ được quy định tại Phụ lục D và chứa phần tử gốc DiaChiCollection.

3.4.2. Phần tử gốc DiaChiCollection chứa các phần tử dữ liệu của địa chỉ được trao đổi

trong thông điệp dữ liệu. Các phần tử dữ liệu địa chỉ xác định tại mô hình dữ liệu địa chỉ tại mục 0 Mô hình dữ liệu về địa chỉ số, định danh địa điểm và được biểu diễn theo lược đồ địa chỉ quy định tại Phụ lục C.

3.4.3. Thuộc tính của phần tử DiaChiCollection

Thuộc tính của phần tử DiaChiCollection là thông tin bổ sung cho phần tử DiaChiCollection khi trao đổi dữ liệu, bao gồm:

Thuộc tính đối tượng	
Tên	ThoiDiemDuLieu
Mô tả	Là thời điểm dữ liệu địa chỉ được trao đổi phản ánh thông tin địa chỉ trên thực tế tại thời điểm đó.
Yêu cầu	Là thành phần bắt buộc
Kiểu dữ liệu	Ngày, giờ (DateTime)
Tên	SoLuong
Mô tả	Số lượng địa chỉ thực hiện trao đổi
Yêu cầu	Là thành phần không bắt buộc
Kiểu dữ liệu	Số tự nhiên
Tên	MaDonViHanhChinh
Mô tả	Là mã đơn vị hành chính khi thực hiện trao đổi các địa chỉ số có cùng một đơn vị hành chính. Mã đơn vị hành chính có thể là mã tỉnh hoặc mã huyện hoặc mã xã.
Yêu cầu	Là thành phần không bắt buộc
Kiểu dữ liệu	Chuỗi ký tự
Tên	GhiChu
Mô tả	Các nguyên nhân dẫn đến sự thay đổi của các đối tượng địa chỉ cập nhật.
Yêu cầu	Là thành phần không bắt buộc
Kiểu dữ liệu	Chuỗi ký tự

III. QUY ĐỊNH VỀ QUẢN LÝ

1. Phương thức đánh giá sự phù hợp

Sử dụng phương thức 8: thử nghiệm hoặc kiểm định toàn bộ sản phẩm, hàng hóa để đánh giá sự phù hợp. Nội dung và trình tự thực hiện các hoạt động chính trong Phương thức 8 thực hiện theo mục VIII Phụ lục II ban hành kèm theo Thông tư số 28/2012/TT-BKHCN ngày 12 tháng 12 năm 2012 của Bộ trưởng Bộ Khoa học và Công nghệ quy định về công bố hợp chuẩn, công bố hợp quy và phương thức đánh giá sự phù hợp với tiêu chuẩn, quy chuẩn kỹ thuật.

2. Quy định về công bố hợp quy

Bộ Công an kiểm tra, đánh giá theo quy định tại mục II Quy chuẩn này trước khi kết nối, chia sẻ với Cơ sở dữ liệu tổng hợp quốc gia.

3. Phương pháp thử

3.1. Sử dụng các phương pháp, công cụ để trích xuất cơ sở dữ liệu tổng hợp quốc gia theo các định dạng quy định để phục vụ kiểm tra.

3.2 Kiểm tra mô hình cấu trúc và nội dung cơ sở dữ liệu, thu nhận dữ liệu con người, pháp nhân, tài sản, địa chính, nền địa lý, địa chỉ, định dạng trao đổi dữ liệu XML, GML theo các chỉ tiêu kỹ thuật quy định tại Mục II của Quy chuẩn kỹ thuật quốc gia này.

3.3. Trường hợp kết quả kiểm tra không đáp ứng các chỉ tiêu kỹ thuật tại Mục II của Quy chuẩn kỹ thuật quốc gia này, kết luận dữ liệu trao đổi với cơ sở dữ liệu tổng hợp quốc gia không phù hợp với Quy chuẩn kỹ thuật quốc gia này.

4. Quy định chuyển tiếp

Các hệ thống thông tin, cơ sở dữ liệu phải thực hiện điều chỉnh cấu trúc dữ liệu cho phù hợp với quy định tại Quy chuẩn này trước khi thực hiện kết nối, chia sẻ dữ liệu với Cơ sở dữ liệu tổng hợp quốc gia.

IV. TỔ CHỨC THỰC HIỆN

1. Bộ, cơ quan ngang Bộ, cơ quan thuộc Chính phủ, Ủy ban nhân dân các tỉnh, thành phố trực thuộc Trung ương và các tổ chức, cá nhân có liên quan chịu trách nhiệm thi hành Quy chuẩn kỹ thuật quốc gia này.

2. Cơ quan chủ quản cơ sở dữ liệu tổng hợp quốc gia có trách nhiệm tổ chức, kiểm tra việc thực hiện Quy chuẩn kỹ thuật quốc gia này.

3. Trong quá trình thực hiện, nếu có vướng mắc phát sinh, Công an các đơn vị địa phương, các cơ quan, tổ chức, cá nhân liên quan báo cáo về Bộ Công an (qua Cục Cảnh sát quản lý hành chính về trật tự xã hội) để được hướng dẫn kịp thời./.

PHỤ LỤC A

(Quy định)

Mô hình dữ liệu

A.1 Mô hình dữ liệu về con người

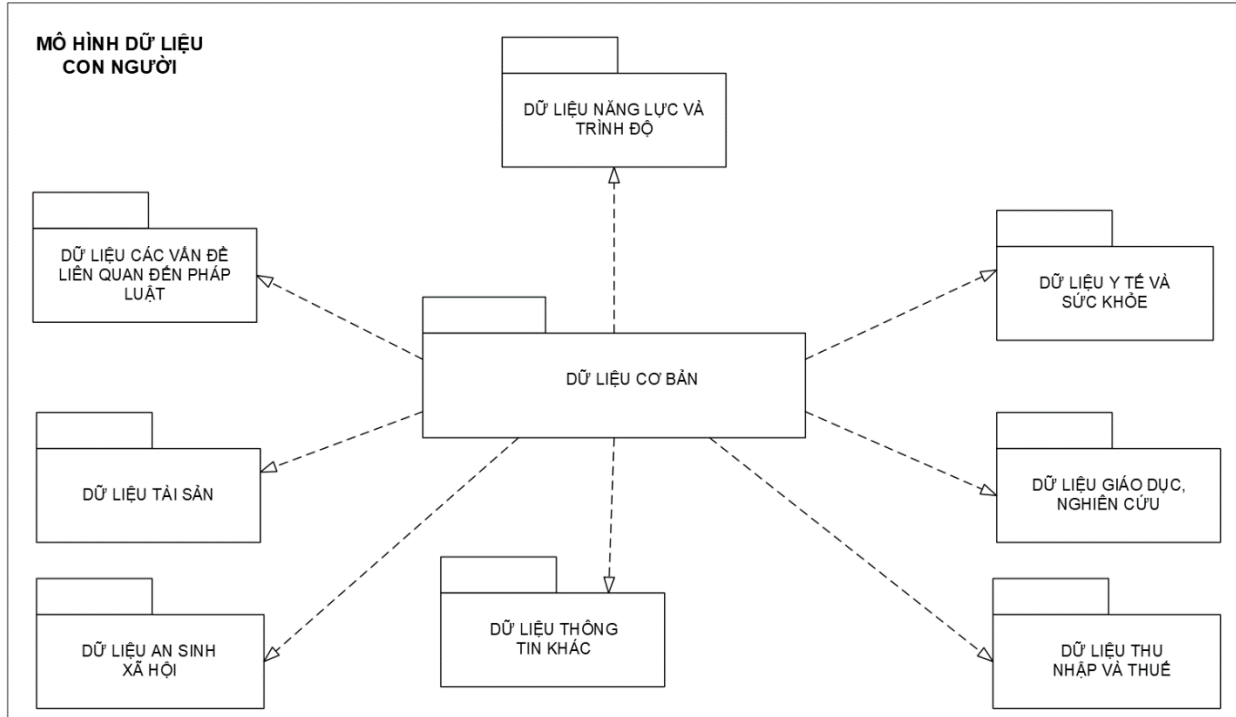

Hình A.1.2. Mô hình dữ liệu về con người

a) Thông tin cơ bản

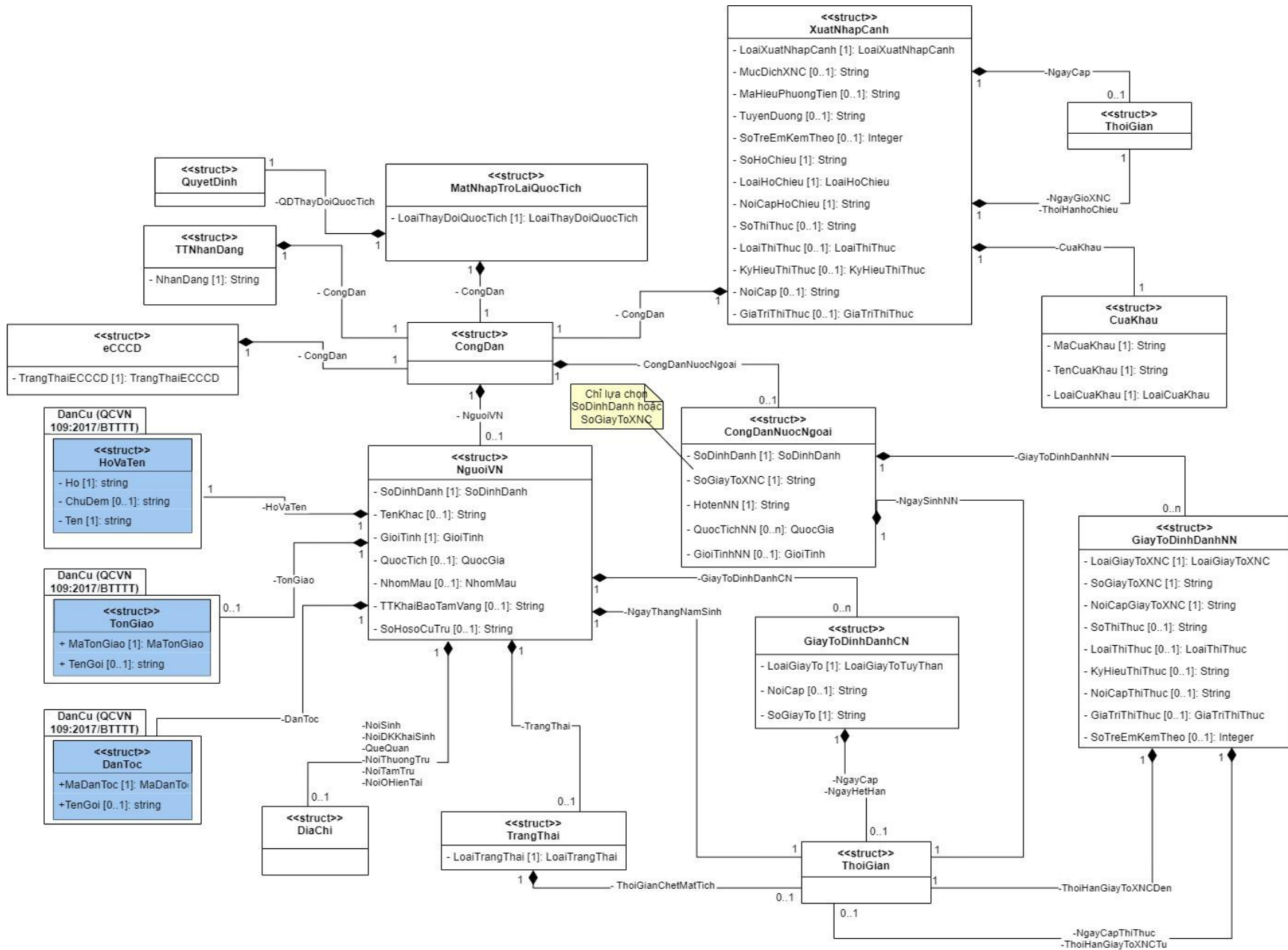

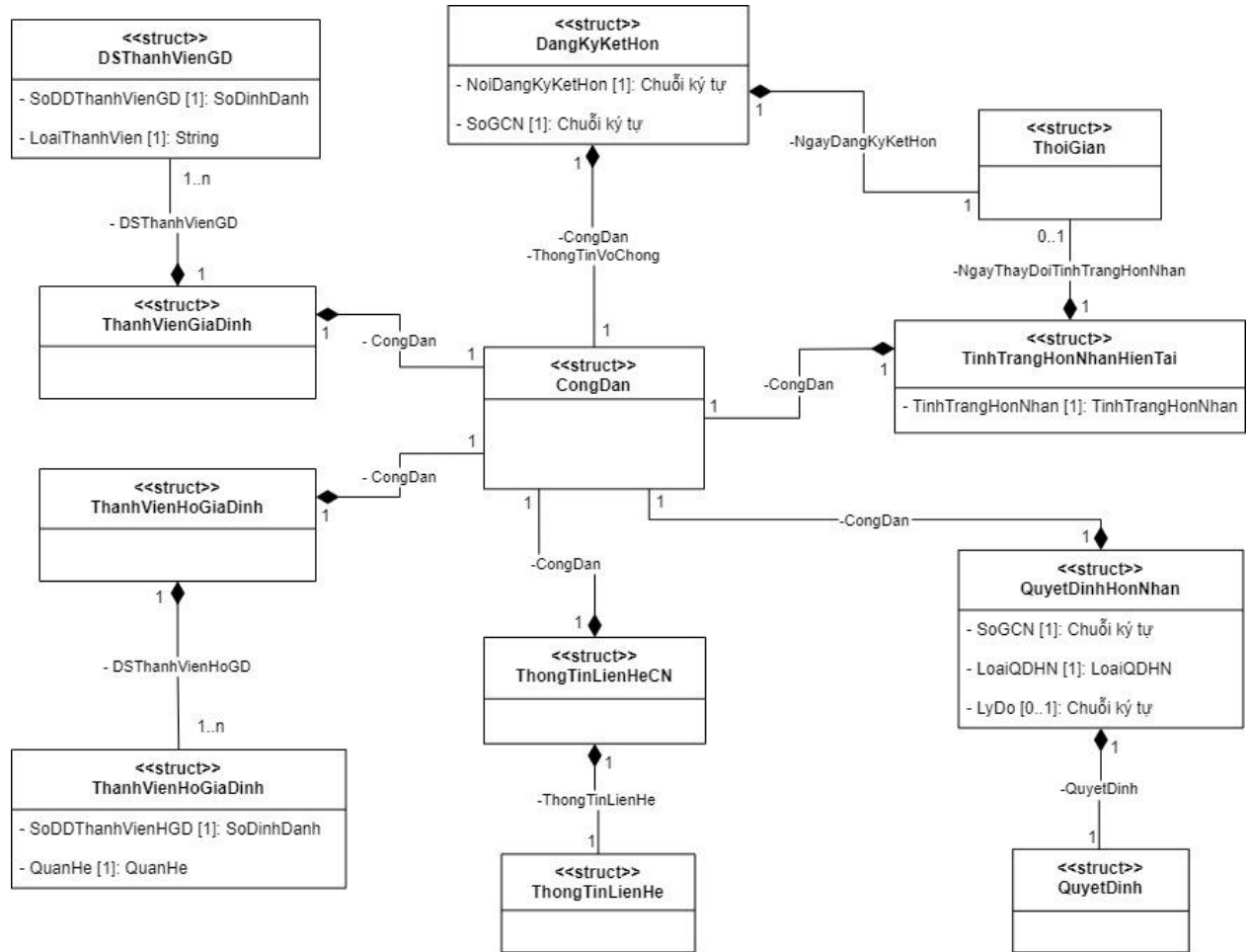

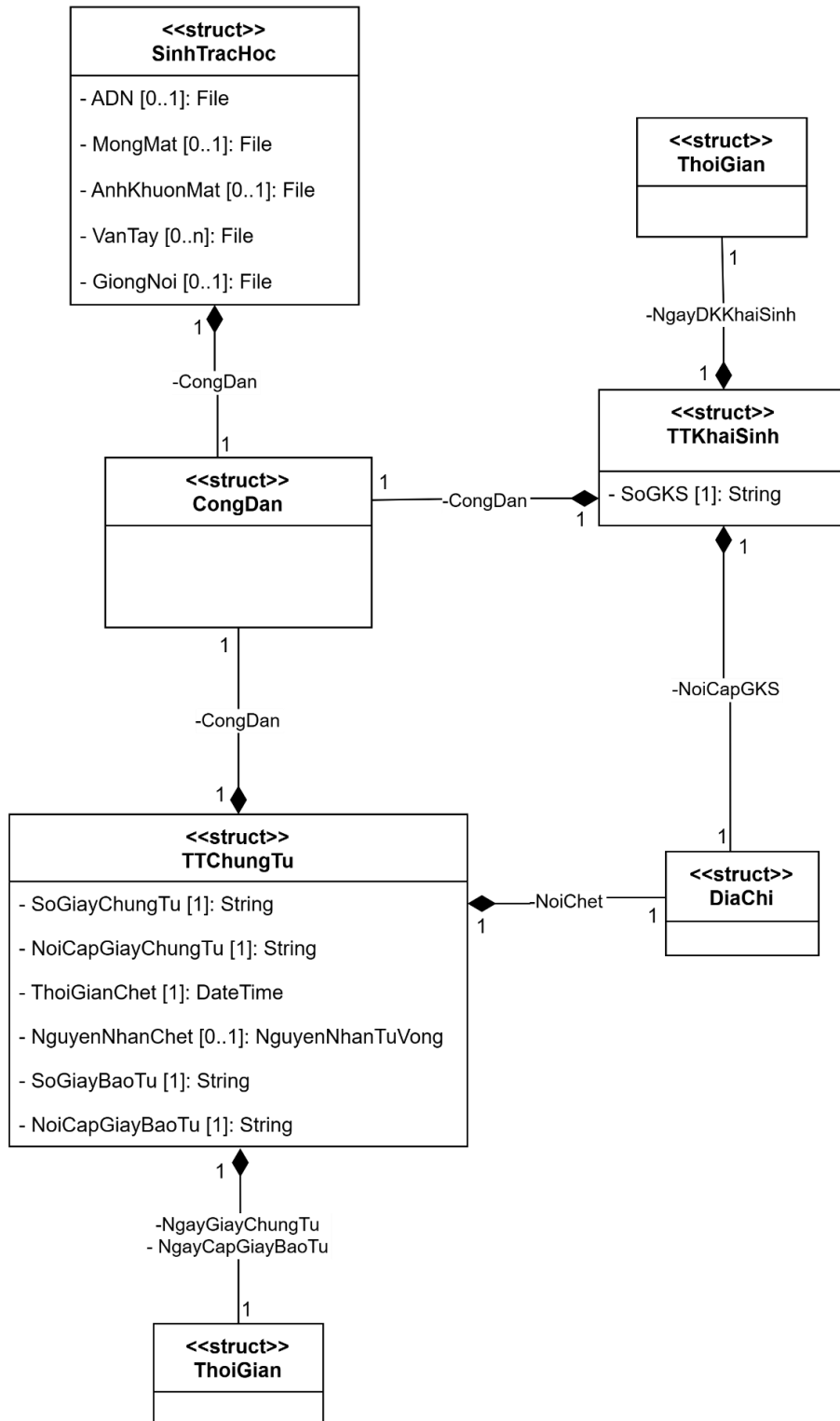

Hình A.1.3. Cấu trúc và mối quan hệ giữa các cấu trúc trong mô hình dữ liệu về con người được mô tả bằng ngôn ngữ UML– thông tin cơ bản

b) Thông tin tài sản

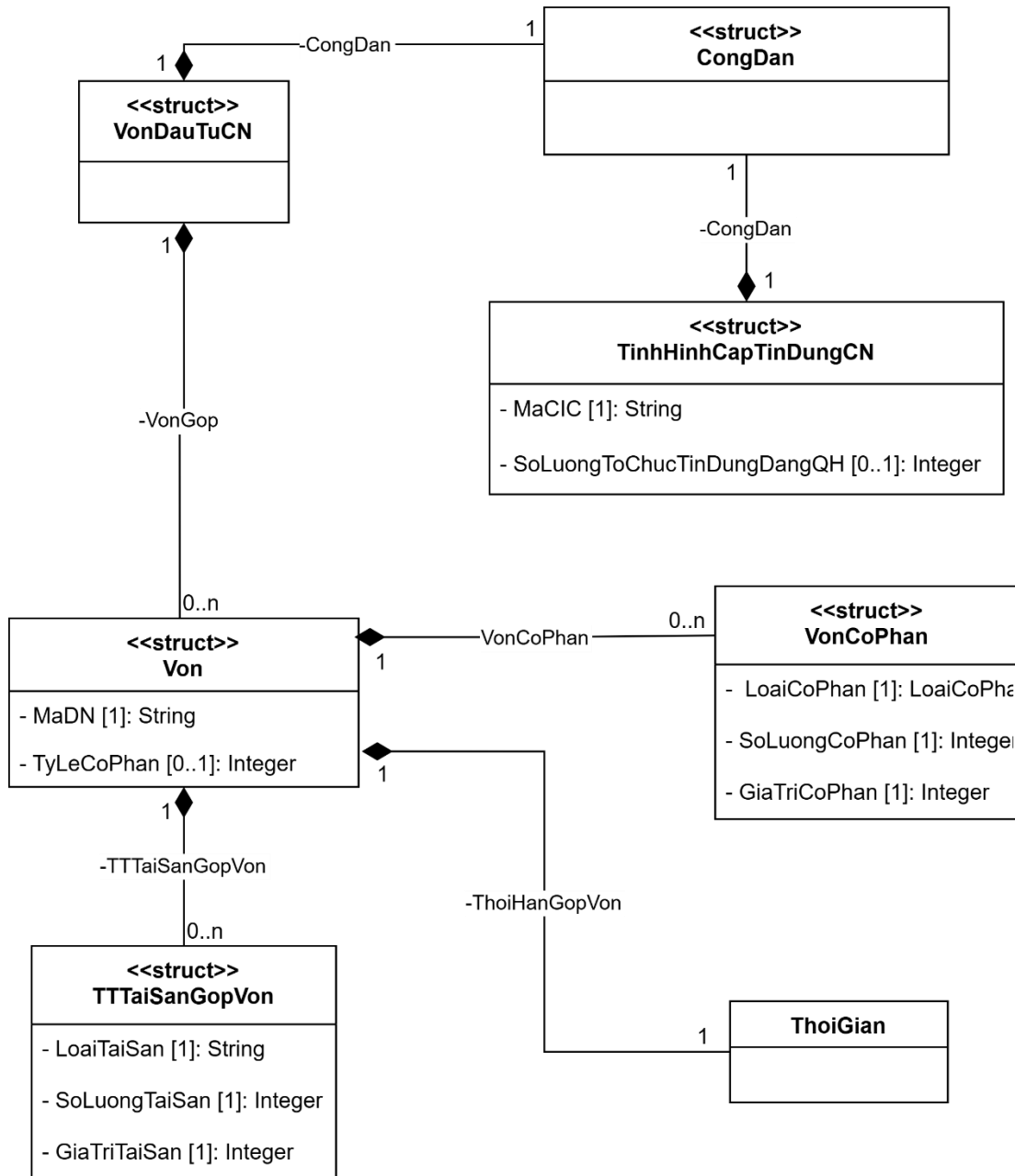

Hình A.1.4. Cấu trúc và mối quan hệ giữa các cấu trúc trong mô hình dữ liệu về con người được mô tả bằng ngôn ngữ UML - thông tin tài sản

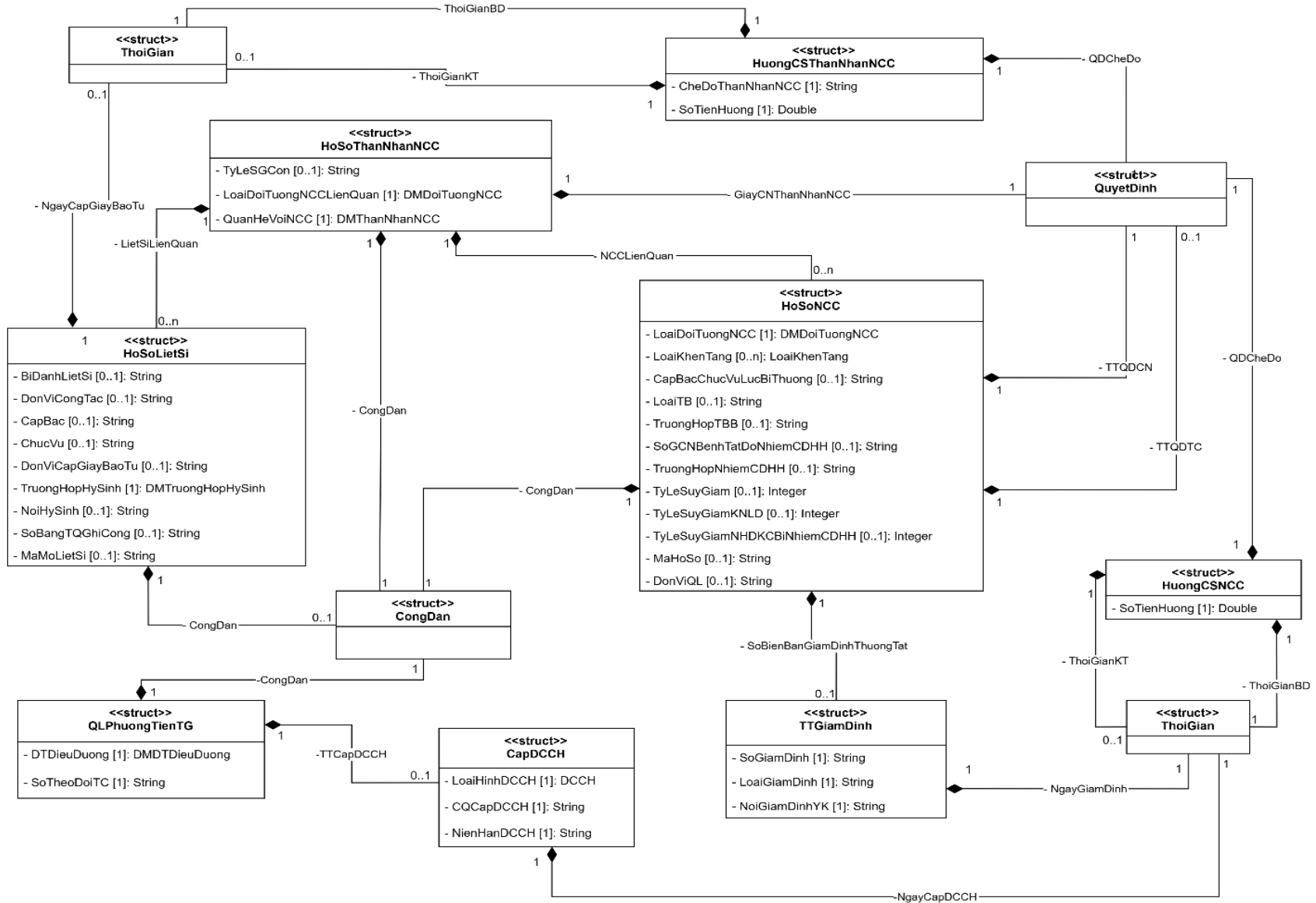

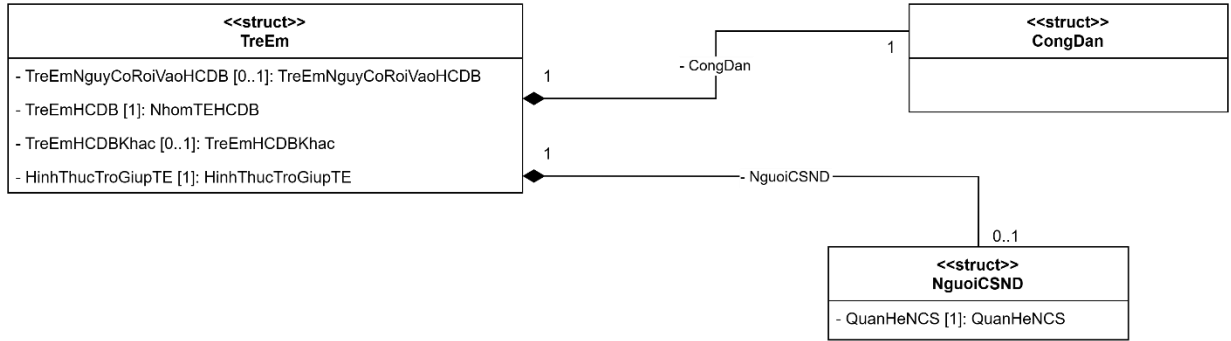

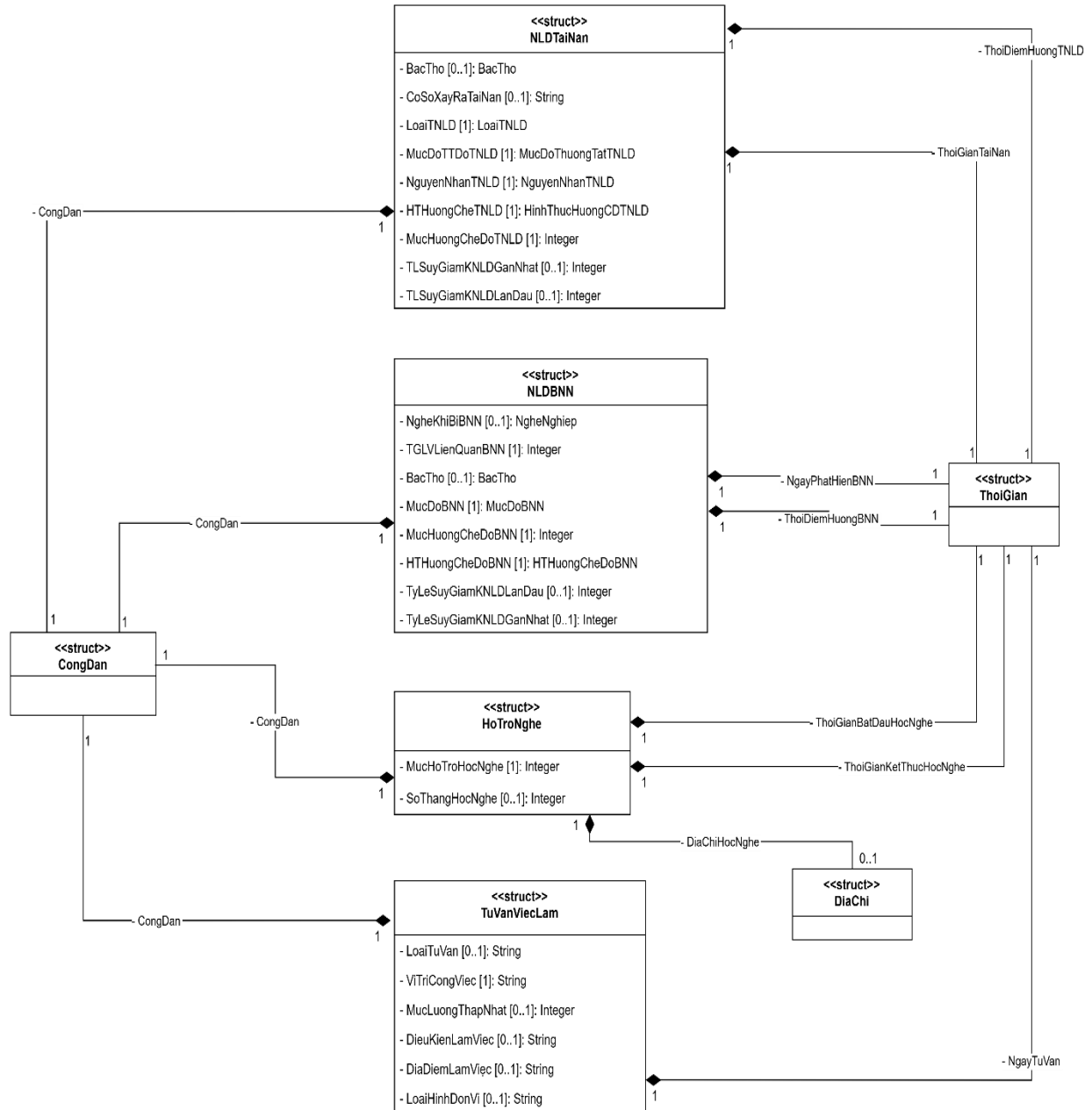

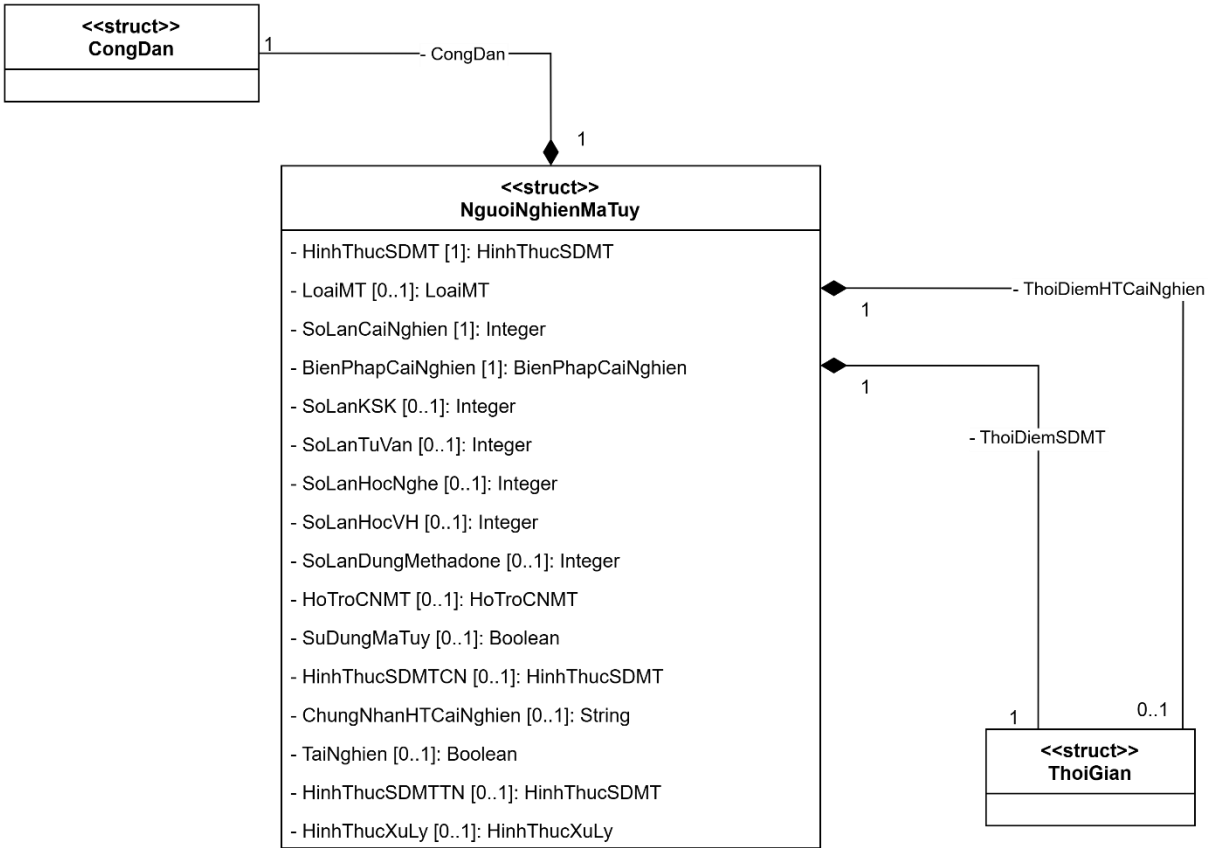

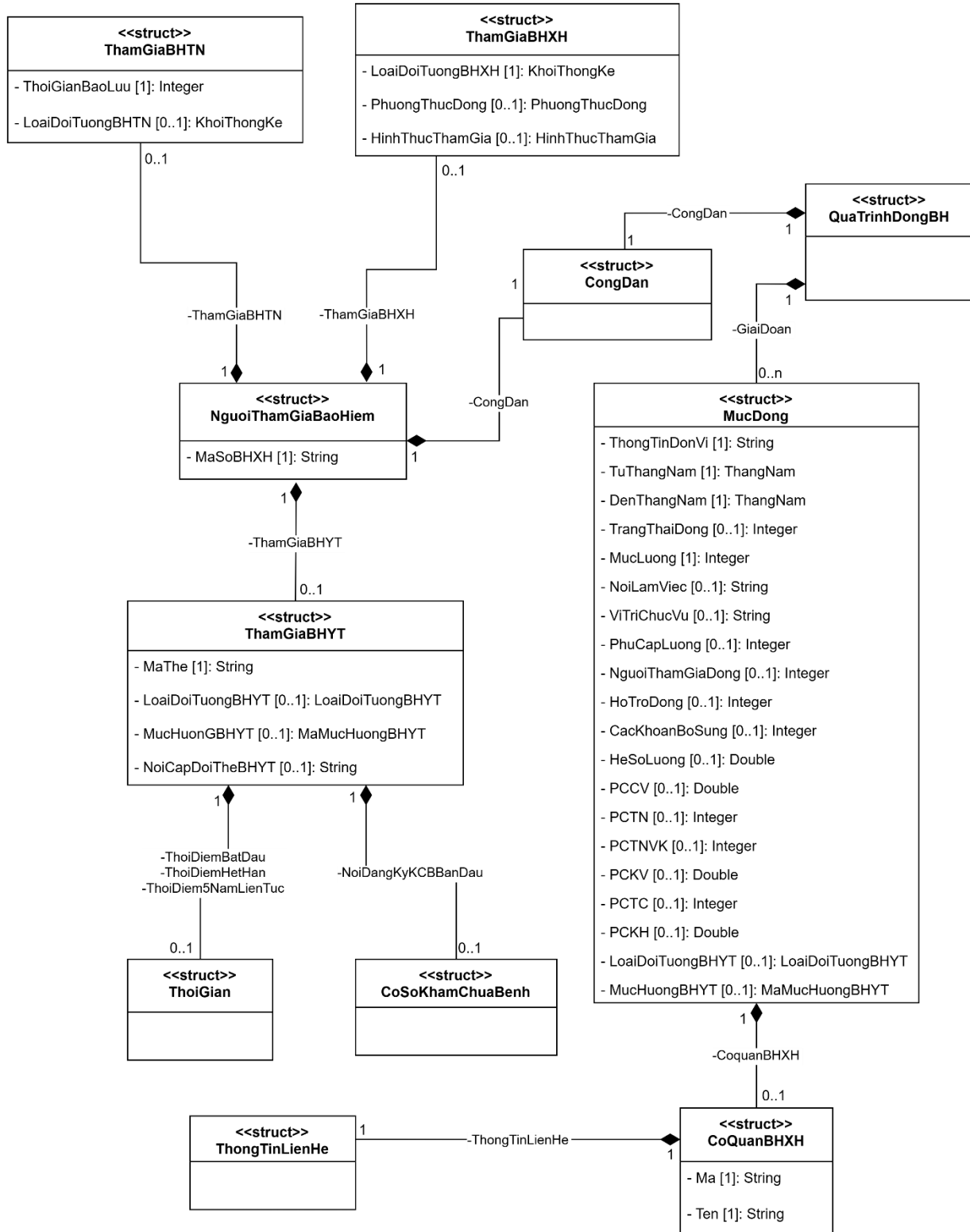

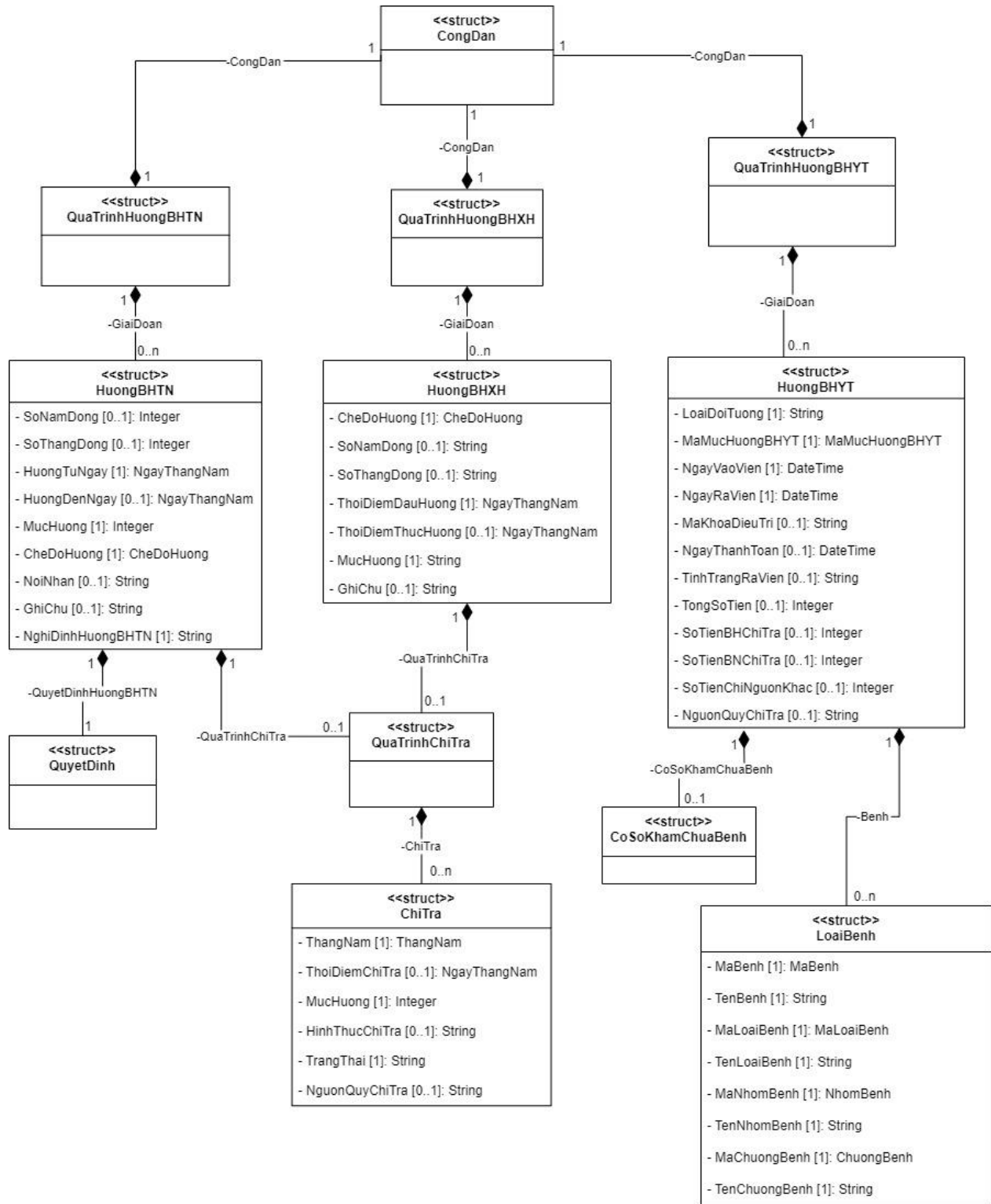

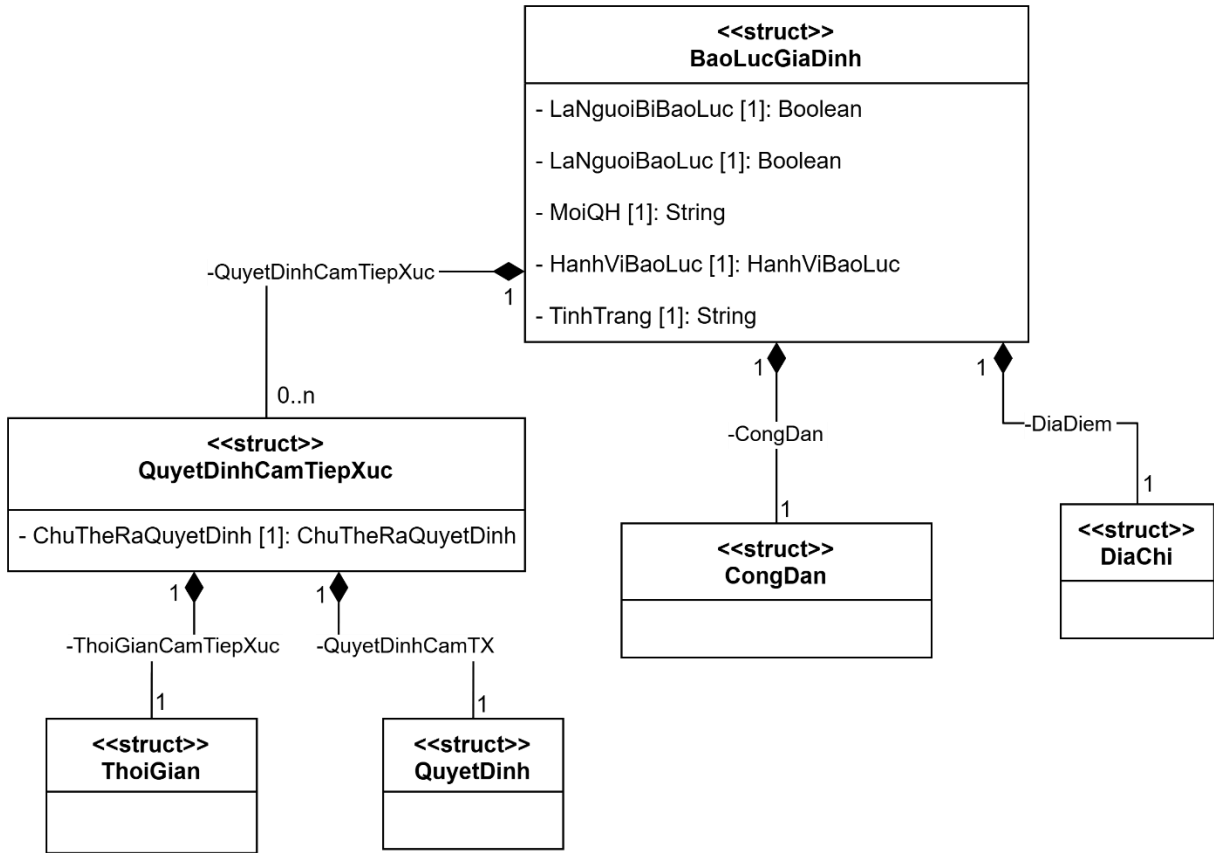

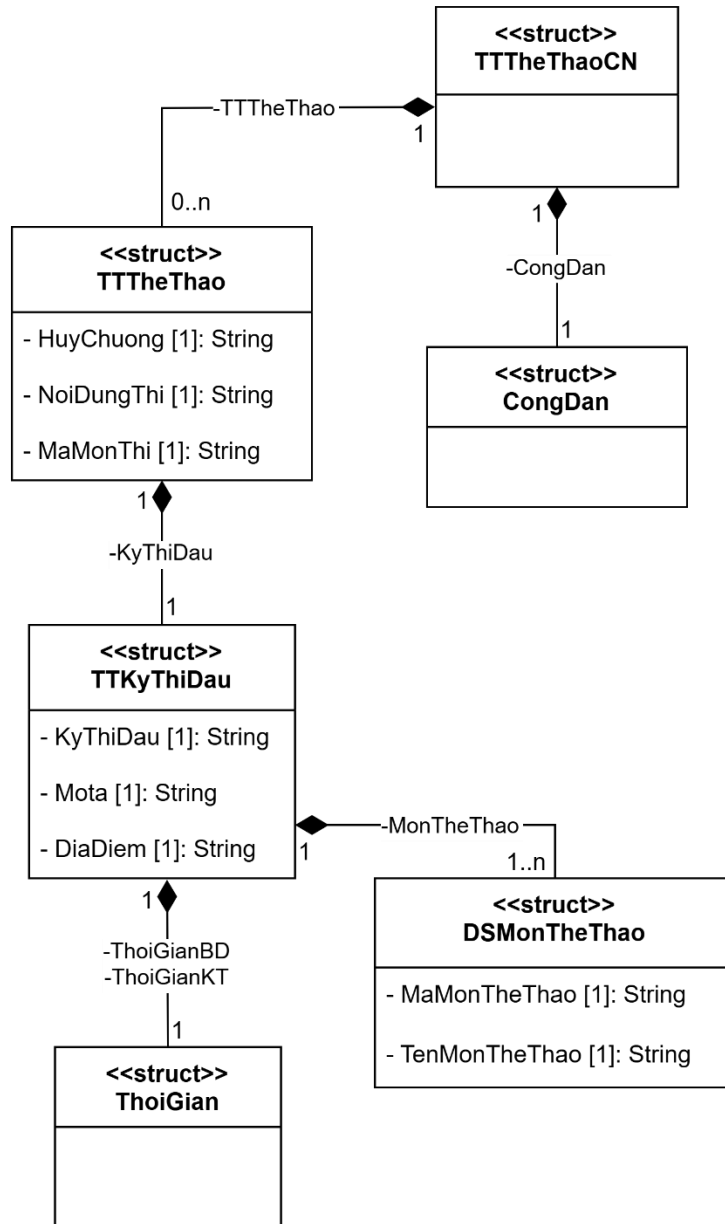

Hình A.1.5. Cấu trúc và mối quan hệ giữa các cấu trúc trong mô hình dữ liệu về con người được mô tả bằng ngôn ngữ UML - An sinh xã hội

d) Thu nhập và thuế

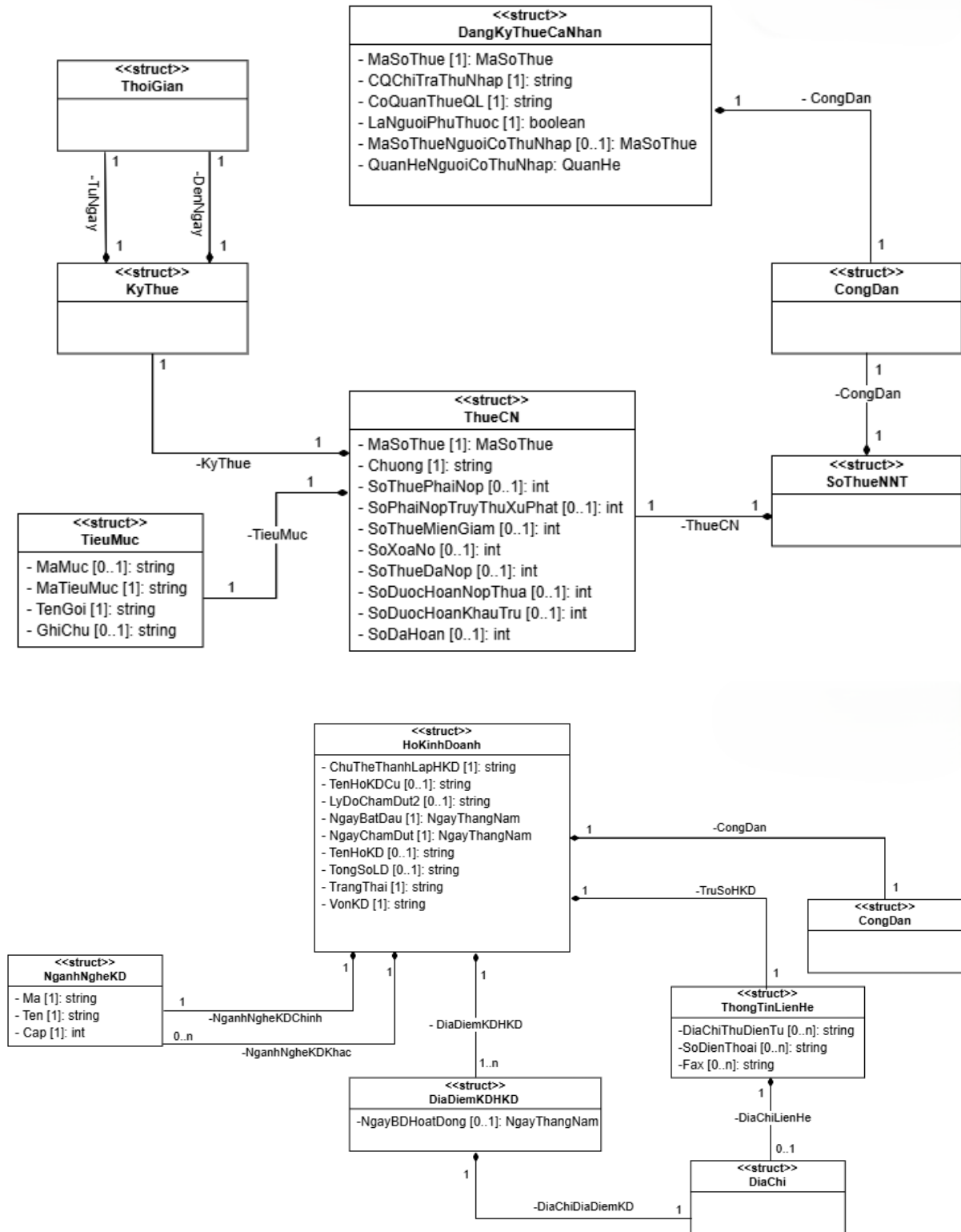

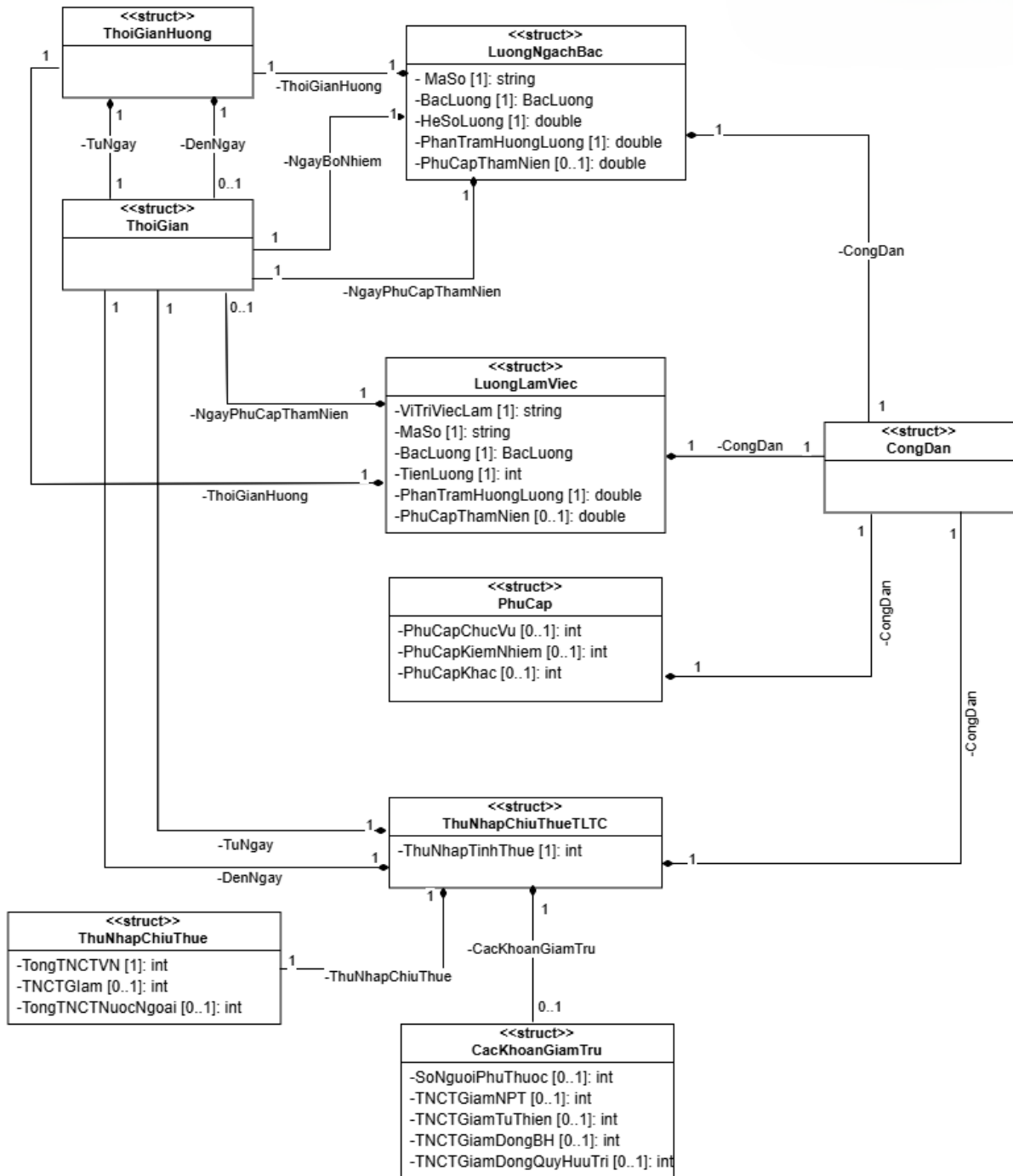

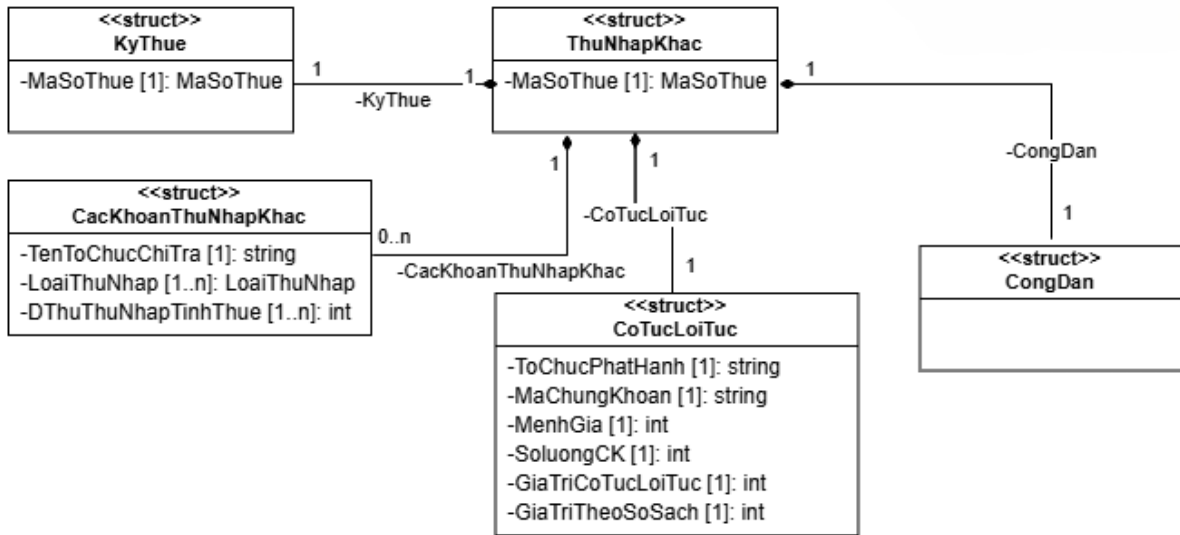

Hình A.1.6. Cấu trúc và mối quan hệ giữa các cấu trúc trong mô hình dữ liệu về con người được mô tả bằng ngôn ngữ UML - Thu nhập và thuế

e) Năng lực và trình độ

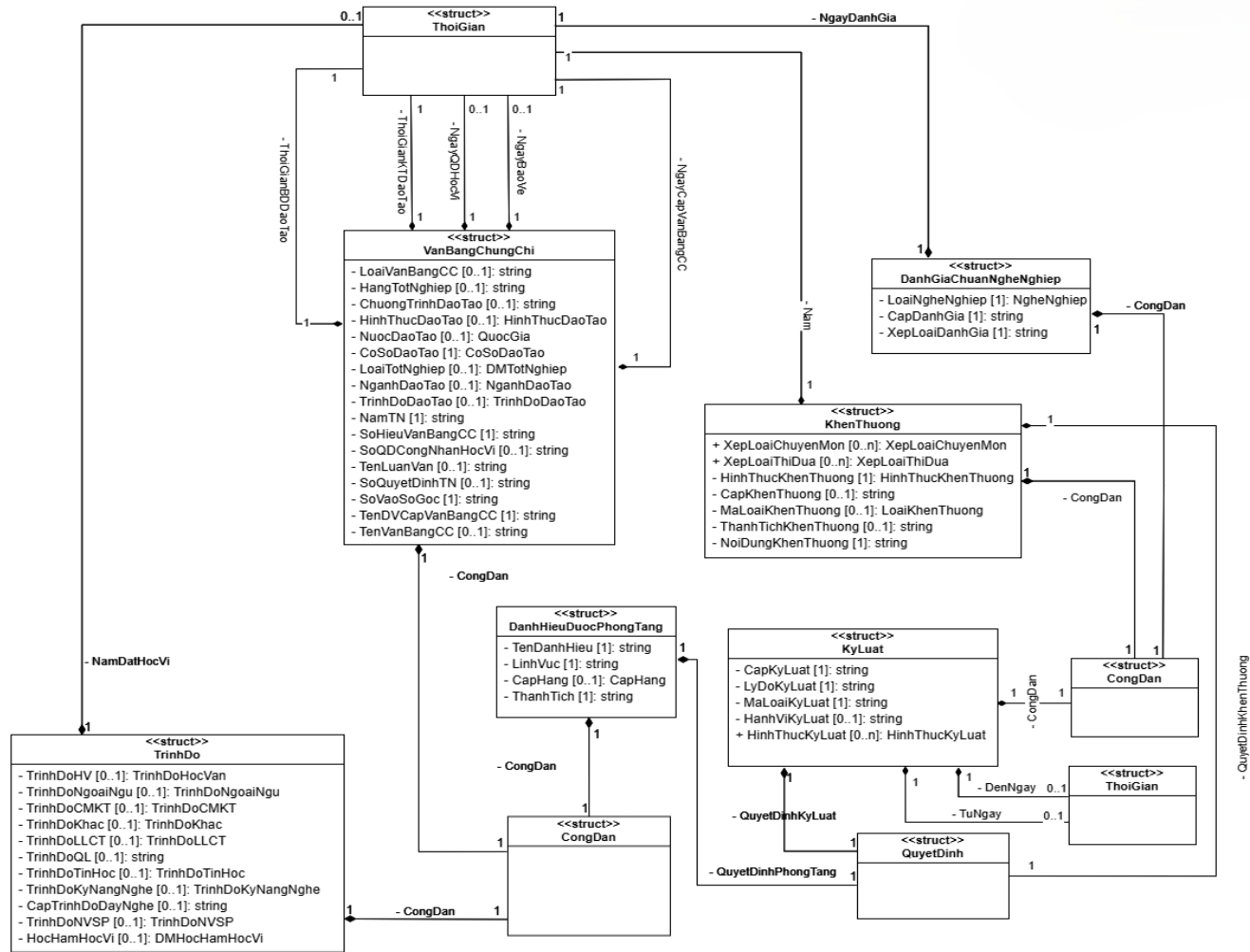

Hình A.1.7. Cấu trúc và mối quan hệ giữa các cấu trúc trong mô hình dữ liệu về con người được mô tả bằng ngôn ngữ UML - Năng lực và trình độ

f) Giáo dục, nghiên cứu

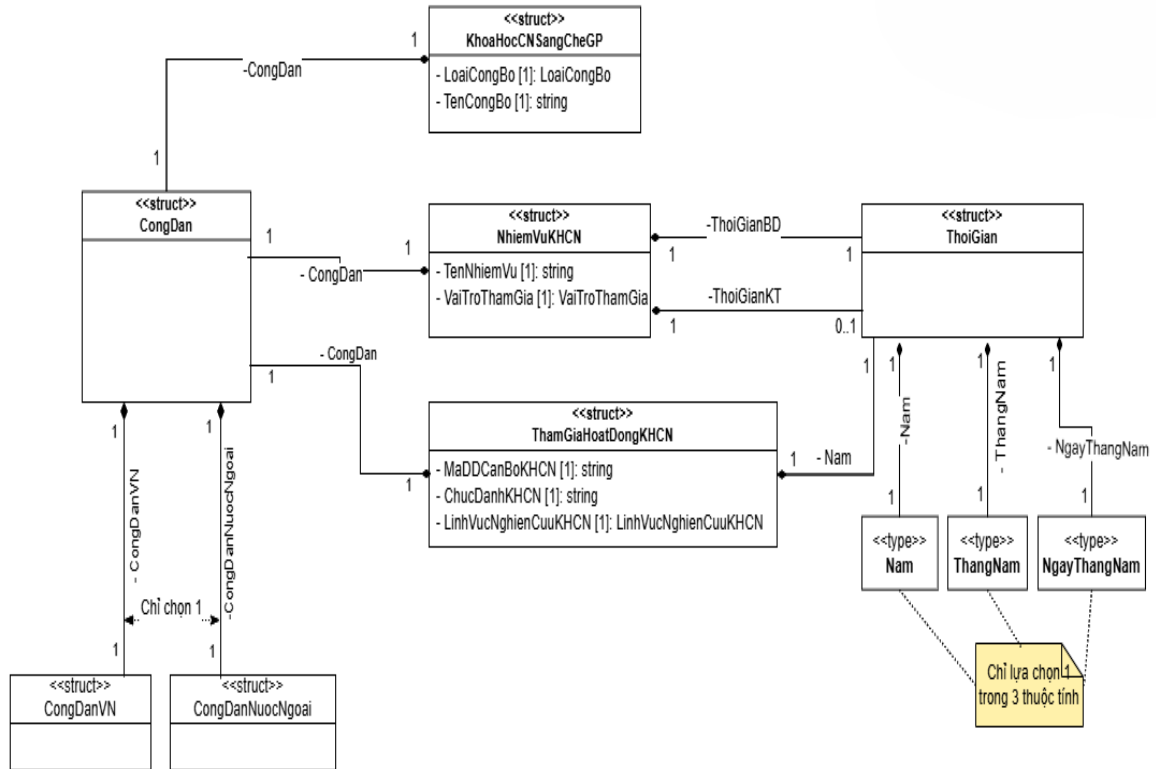

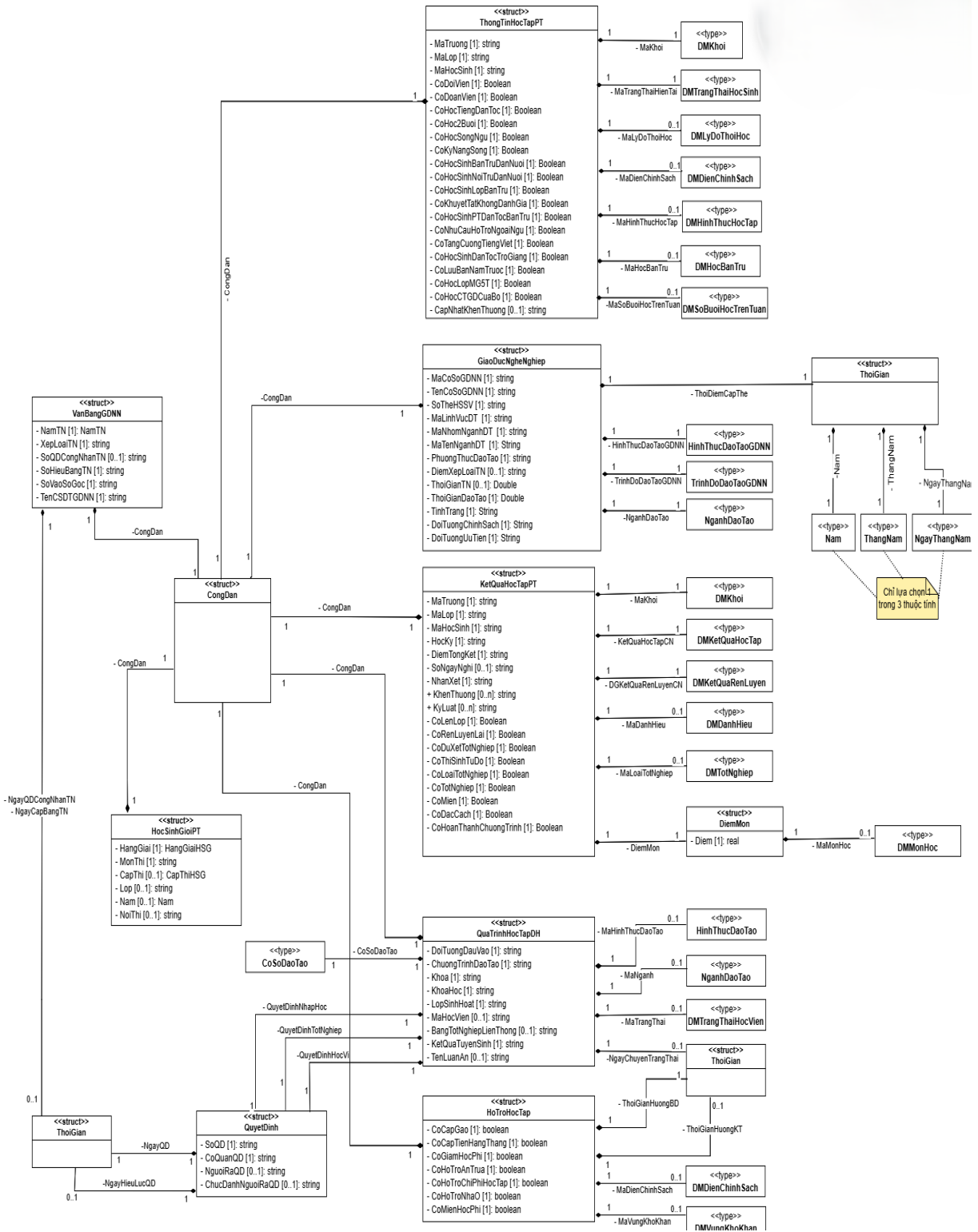

Hình A.1.8. Cấu trúc và mối quan hệ giữa các cấu trúc trong mô hình dữ liệu về con người được mô tả bằng ngôn ngữ UML - Giáo dục, nghiên cứu

g) Y tế và sức khỏe

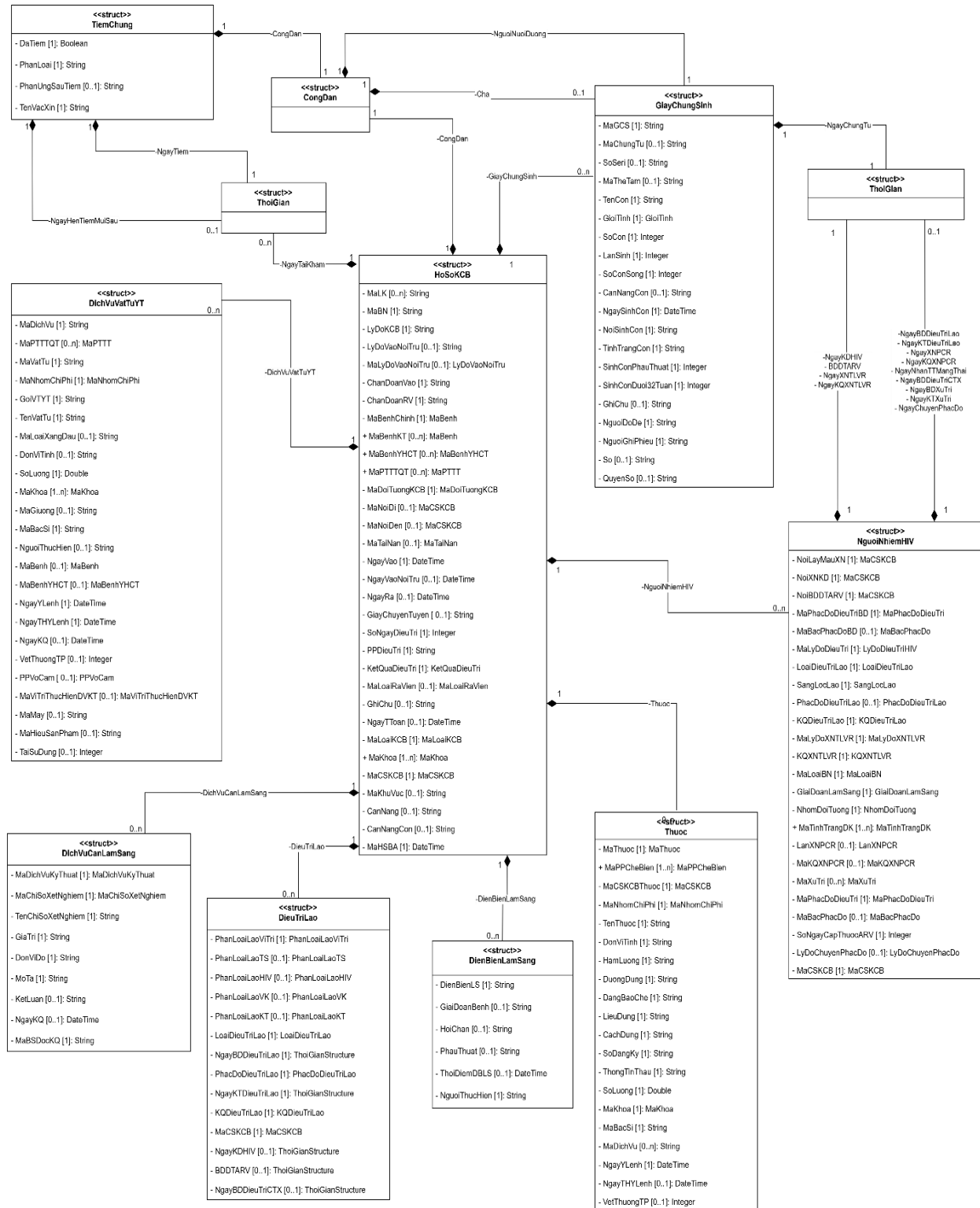

Hình A.1.9. Cấu trúc và mối quan hệ giữa các cấu trúc trong mô hình dữ liệu về con người được mô tả bằng ngôn ngữ UML - Y tế và sức khỏe

h) Các vấn đề liên quan đến pháp luật

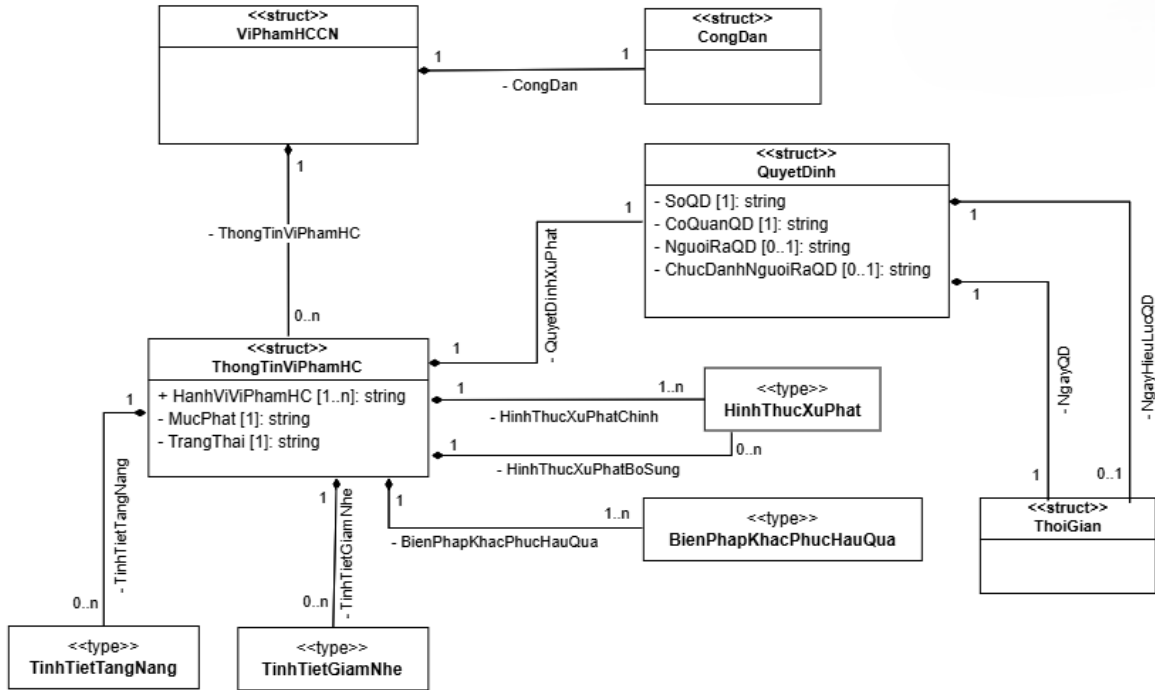

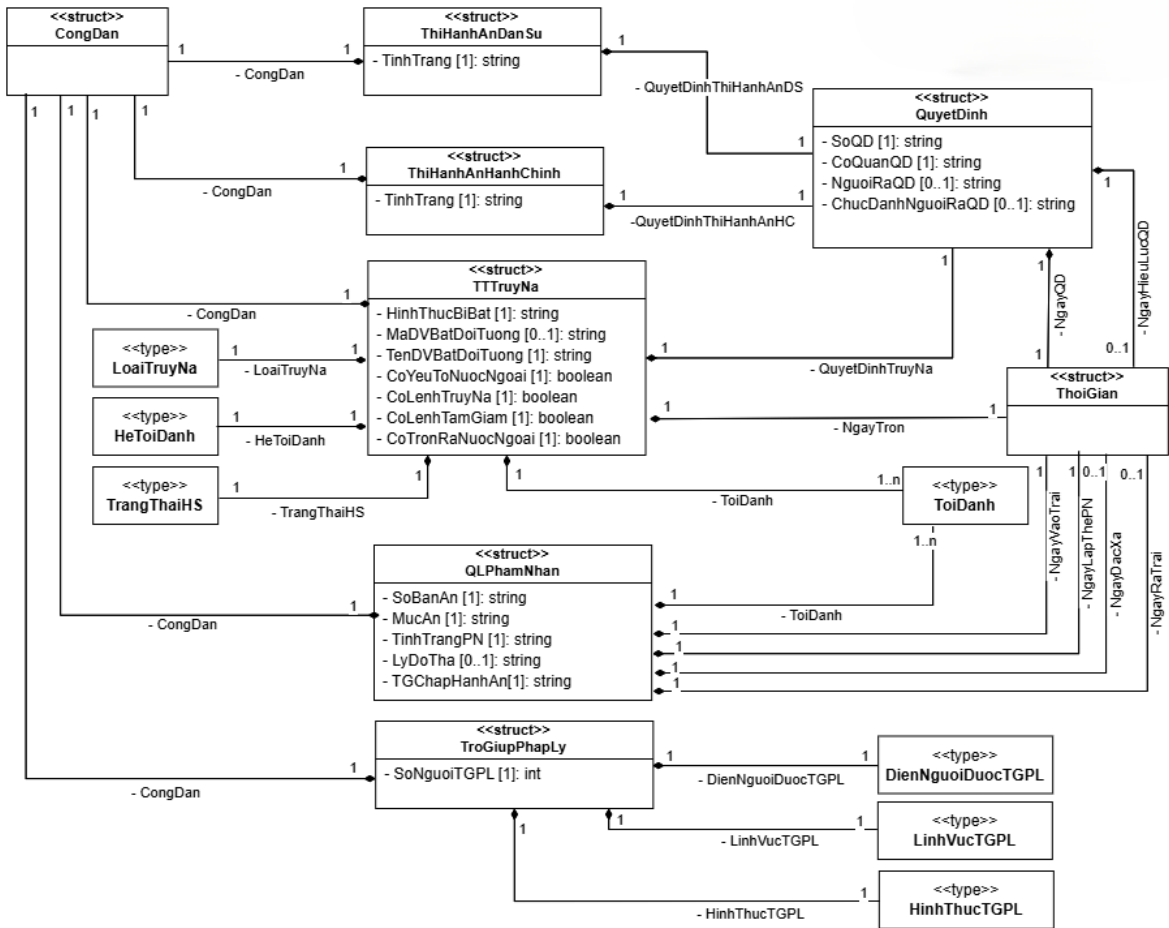

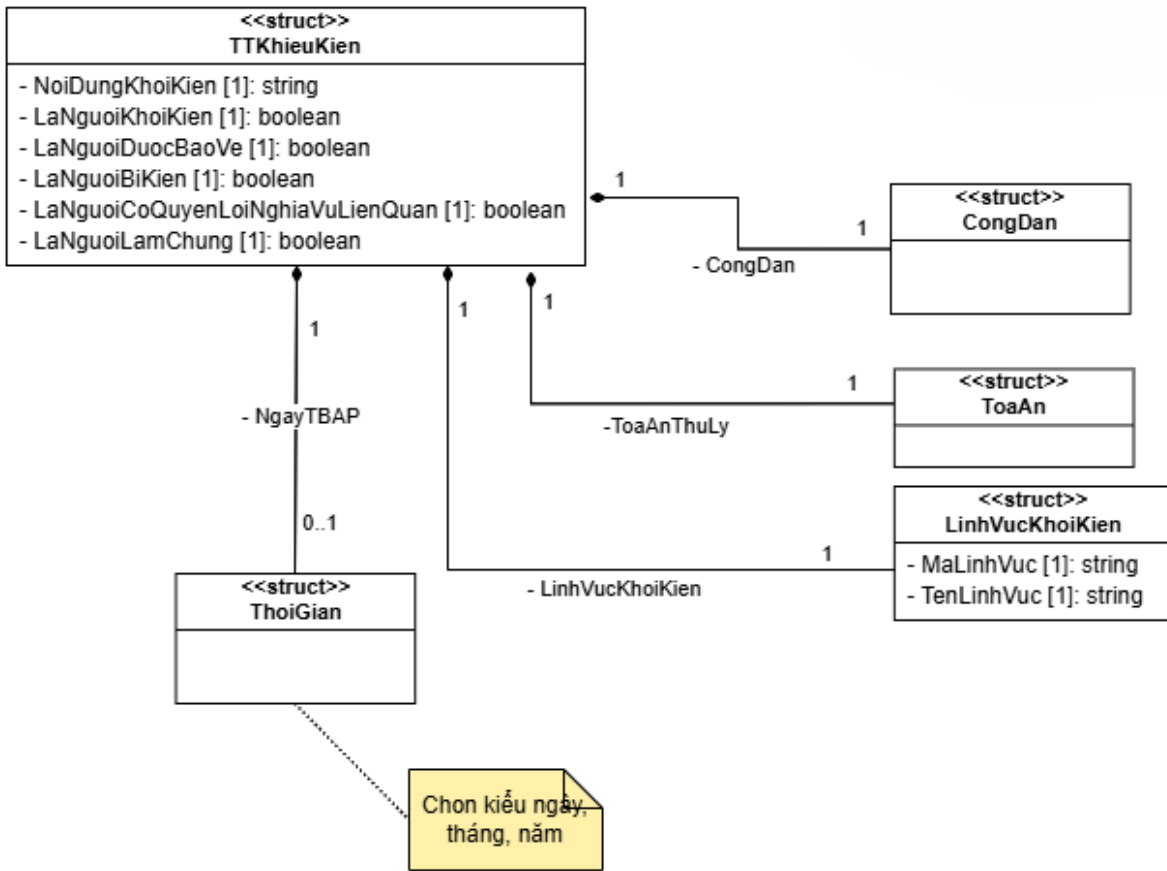

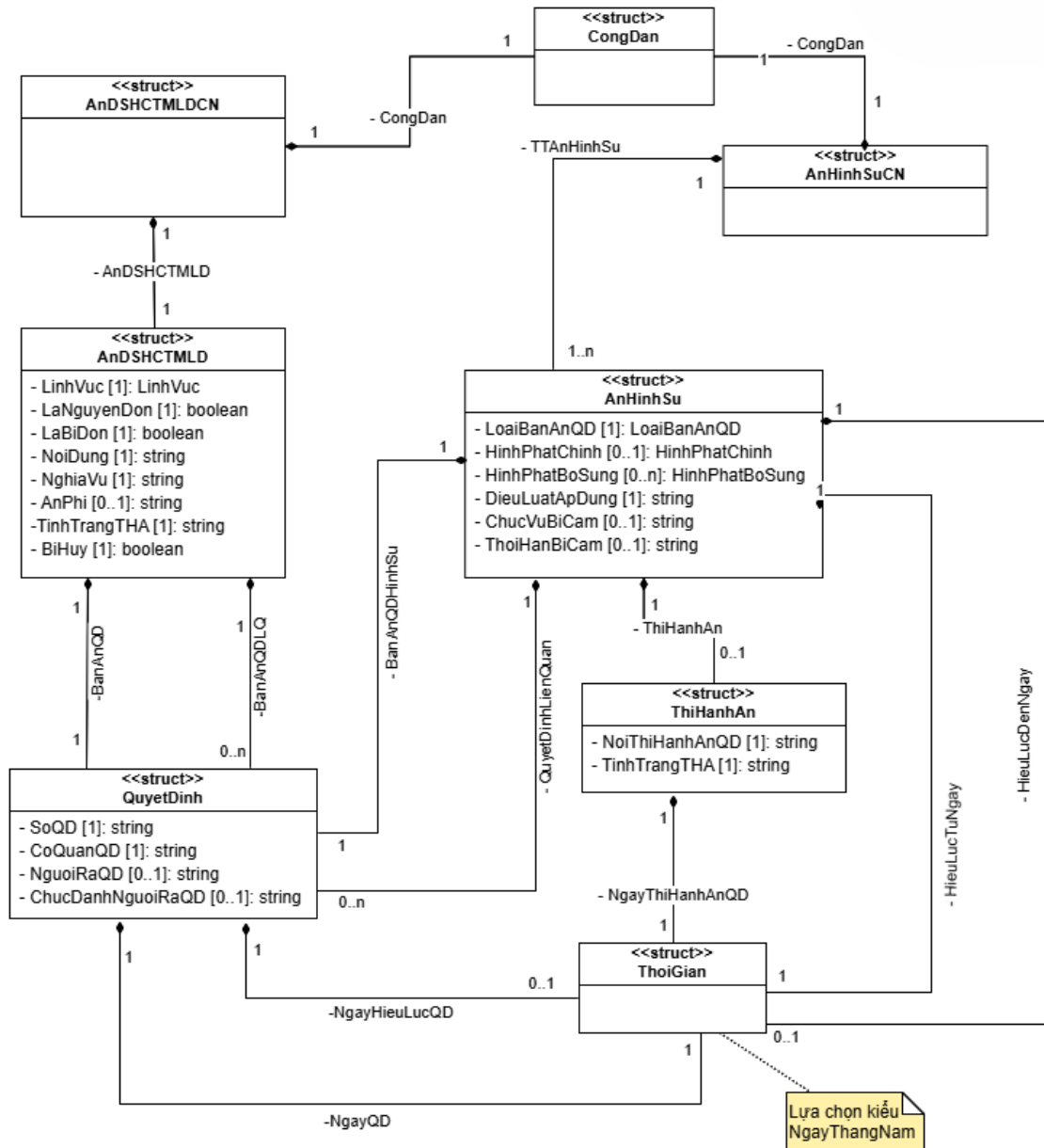

Hình A.1.10. Cấu trúc và mối quan hệ giữa các cấu trúc trong mô hình dữ liệu về con người được mô tả bằng ngôn ngữ UML - Các vấn đề liên quan đến pháp luật

i) Thông tin khác

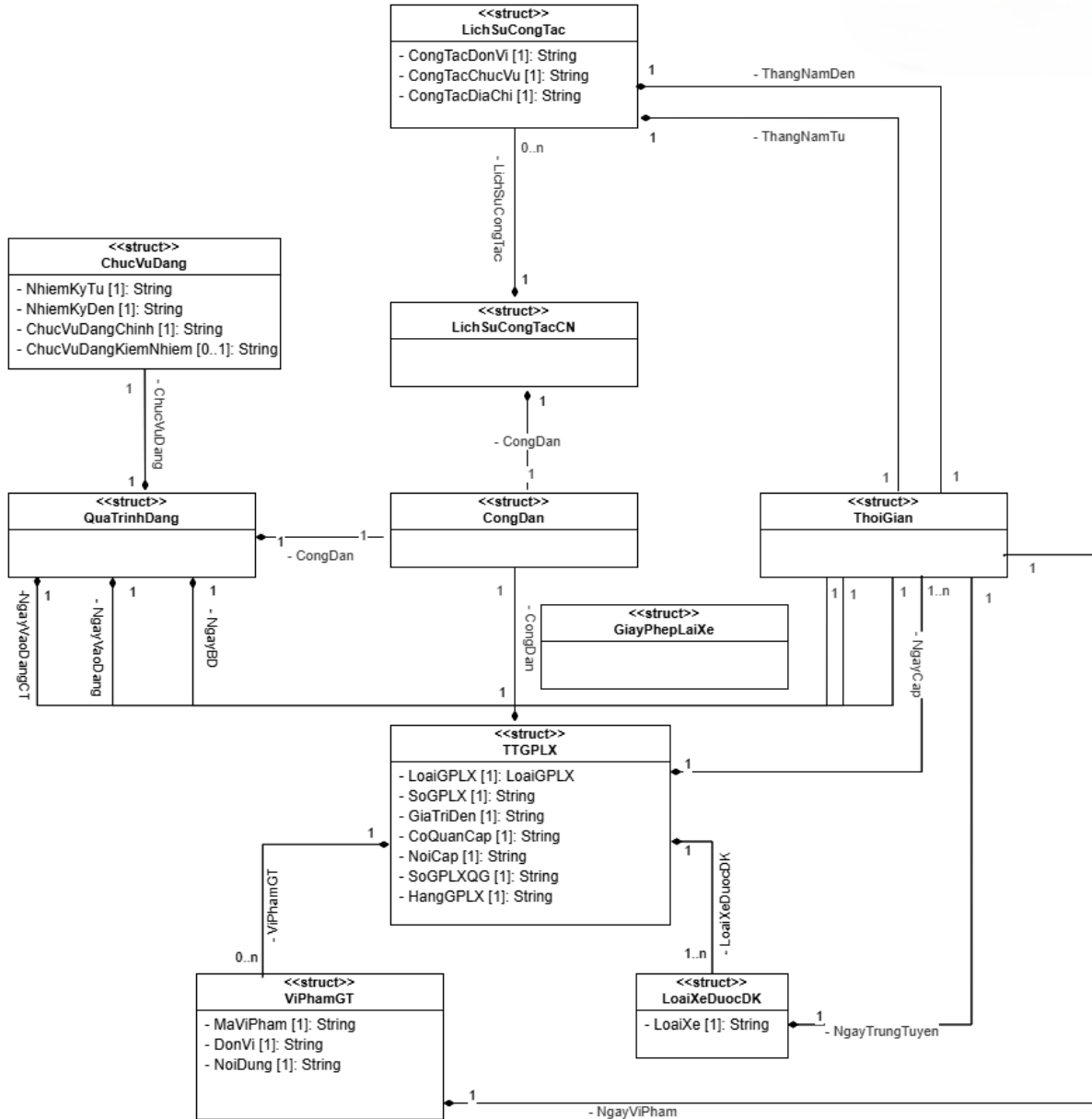

Hình A.1.11. Cấu trúc và mối quan hệ giữa các cấu trúc trong mô hình dữ liệu về con người được mô tả bằng ngôn ngữ UML - Thông tin khác

A.2 Mô hình dữ liệu pháp nhân

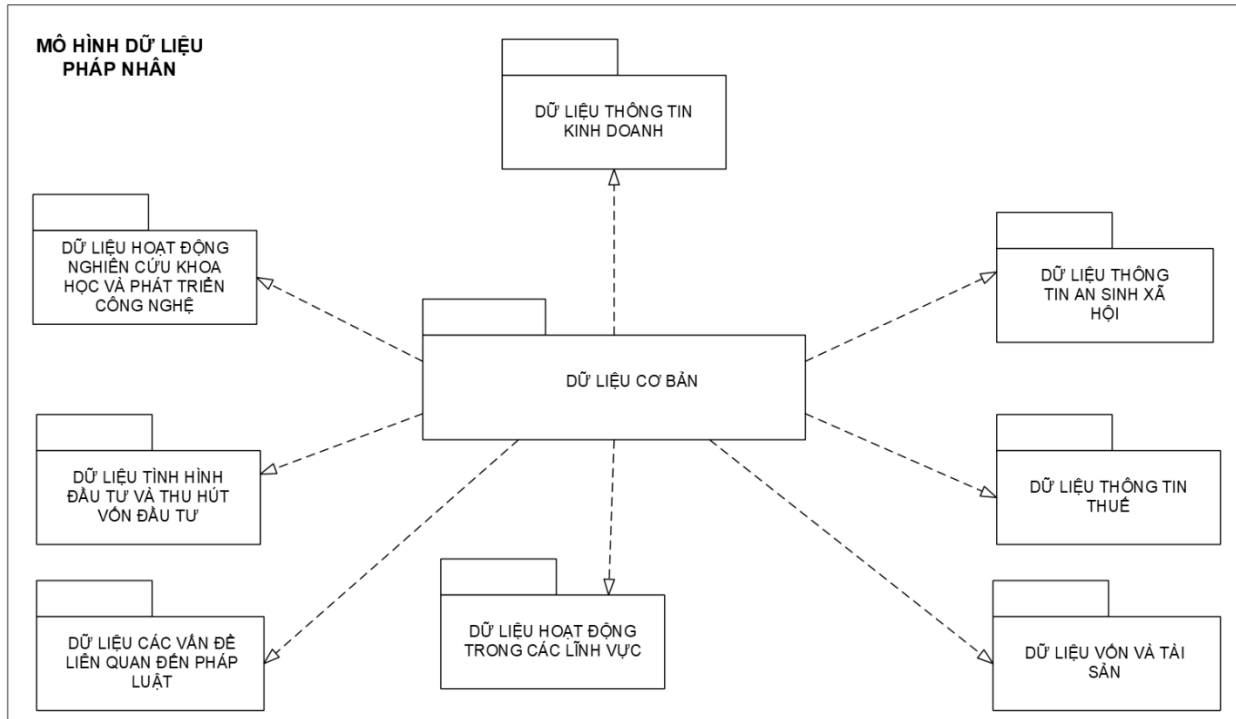

Hình A.2.1. Mô hình dữ liệu pháp nhân

a) Thông tin cơ bản về pháp nhân

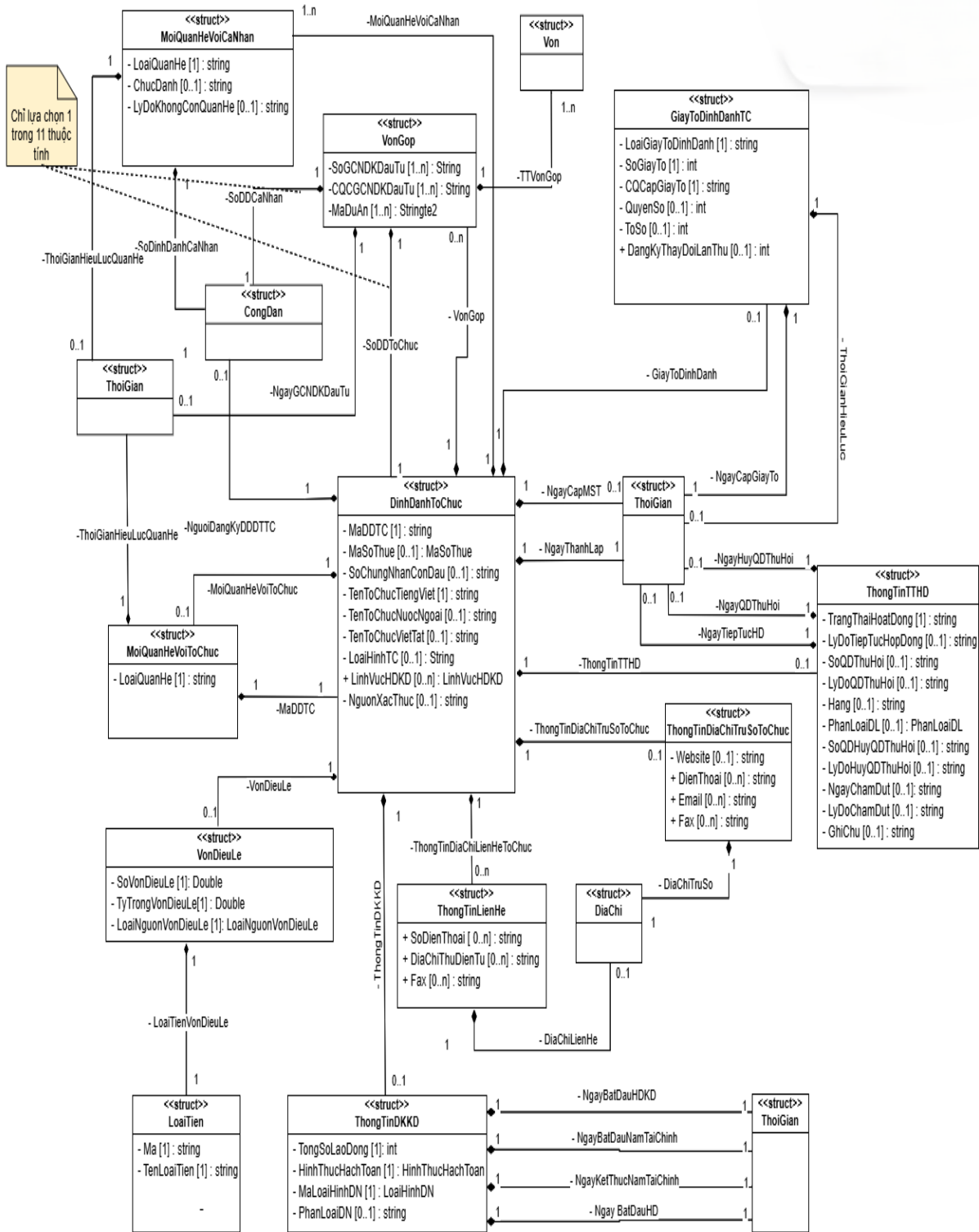

Hình A.2.2. Cấu trúc và mối quan hệ giữa các cấu trúc trong mô hình dữ liệu pháp nhân được mô tả bằng ngôn ngữ UML – Thông tin cơ bản về pháp nhân

b) Thông tin kinh doanh

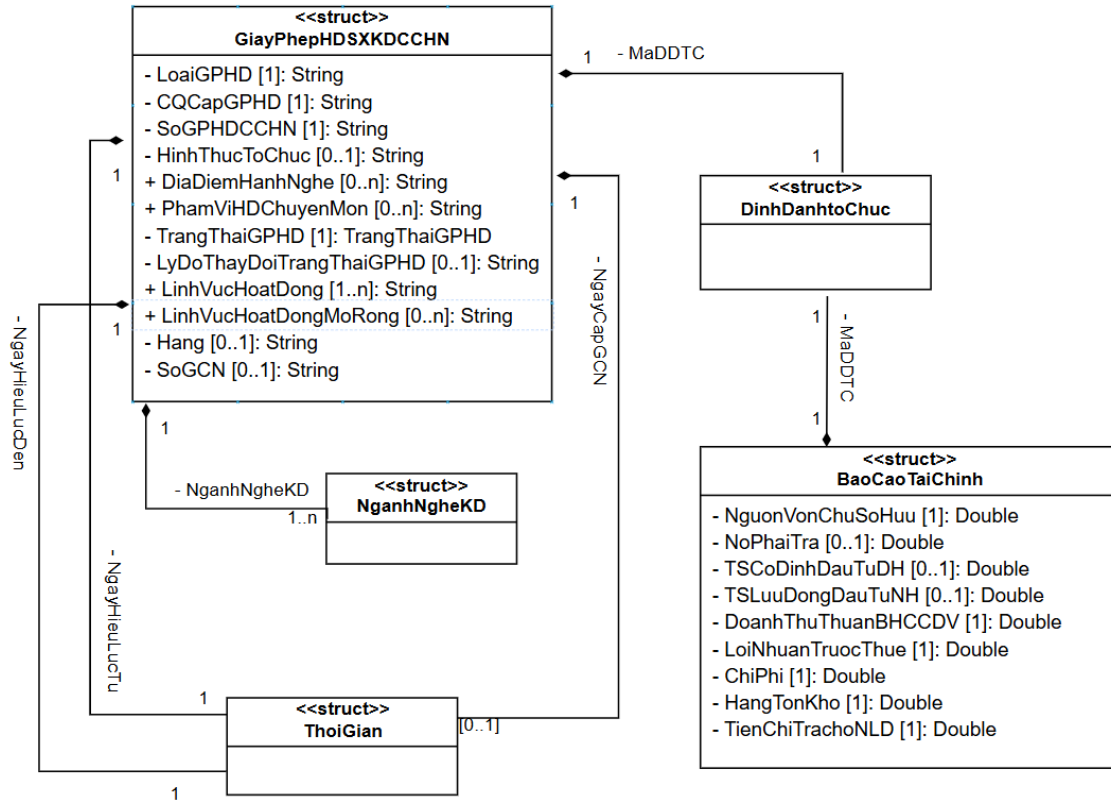

Hình A.2.3. Cấu trúc và mối quan hệ giữa các cấu trúc trong mô hình dữ liệu pháp nhân được mô tả bằng ngôn ngữ UML – Thông tin kinh doanh

c) An sinh xã hội

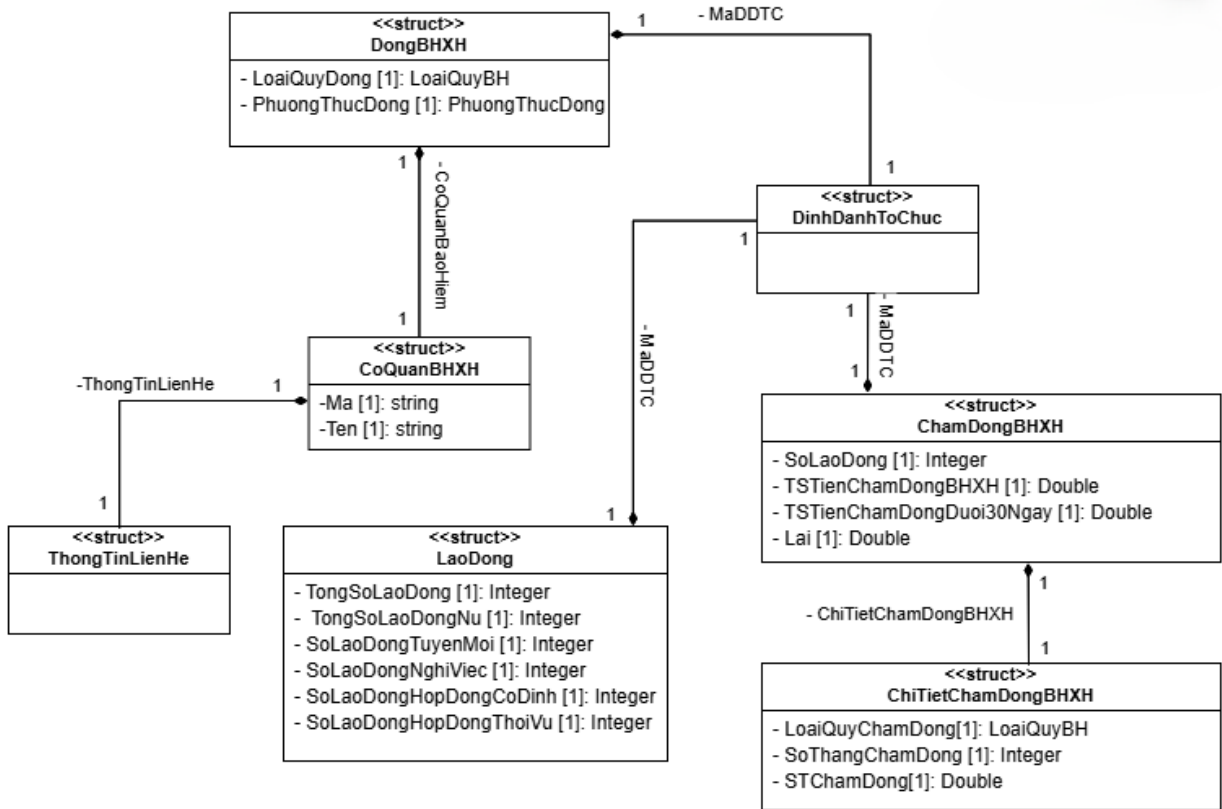

Hình A.2.4. Cấu trúc và mối quan hệ giữa các cấu trúc trong mô hình dữ liệu pháp nhân được mô tả bằng ngôn ngữ UML – An sinh xã hội

d) Thông tin thuế

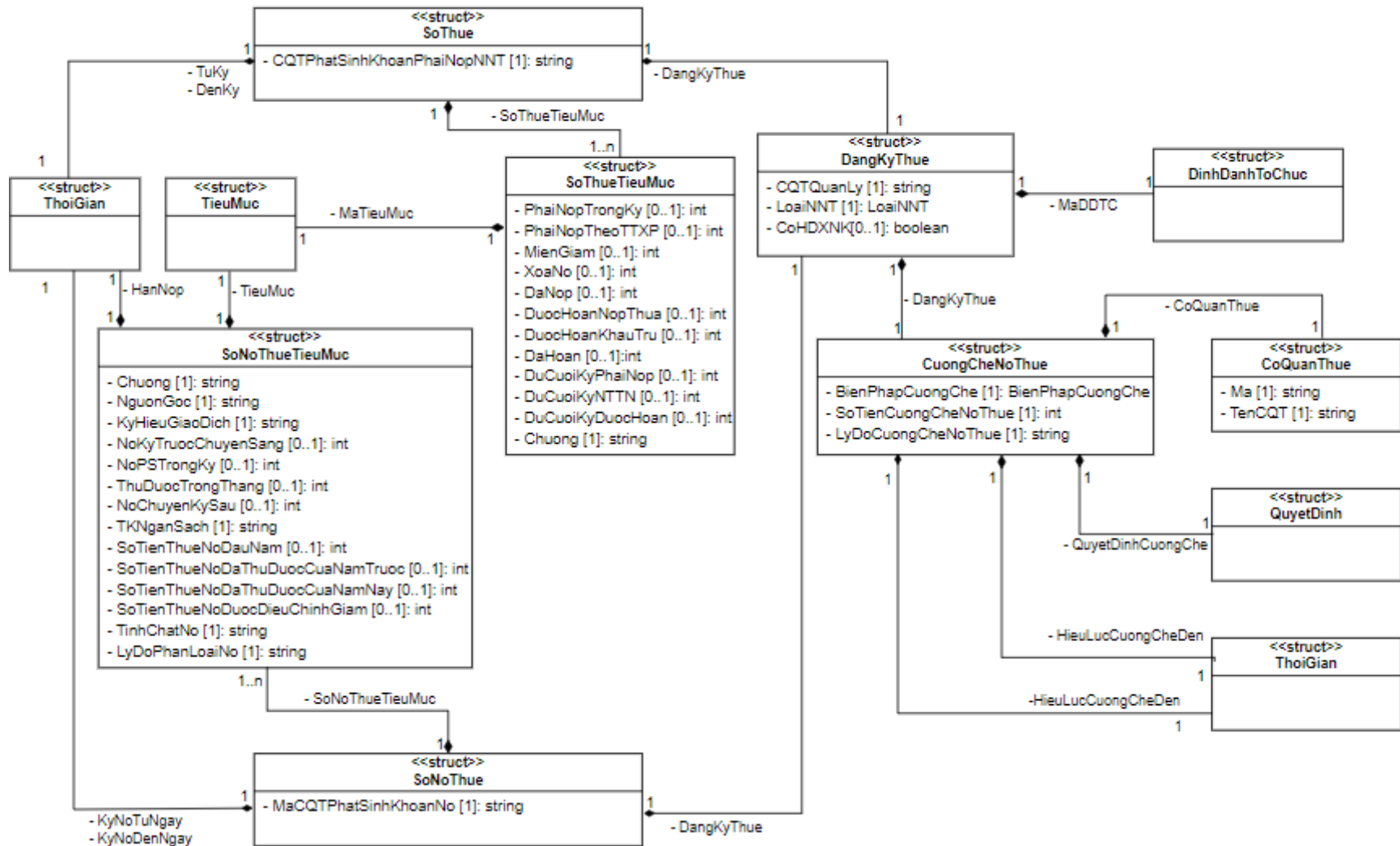

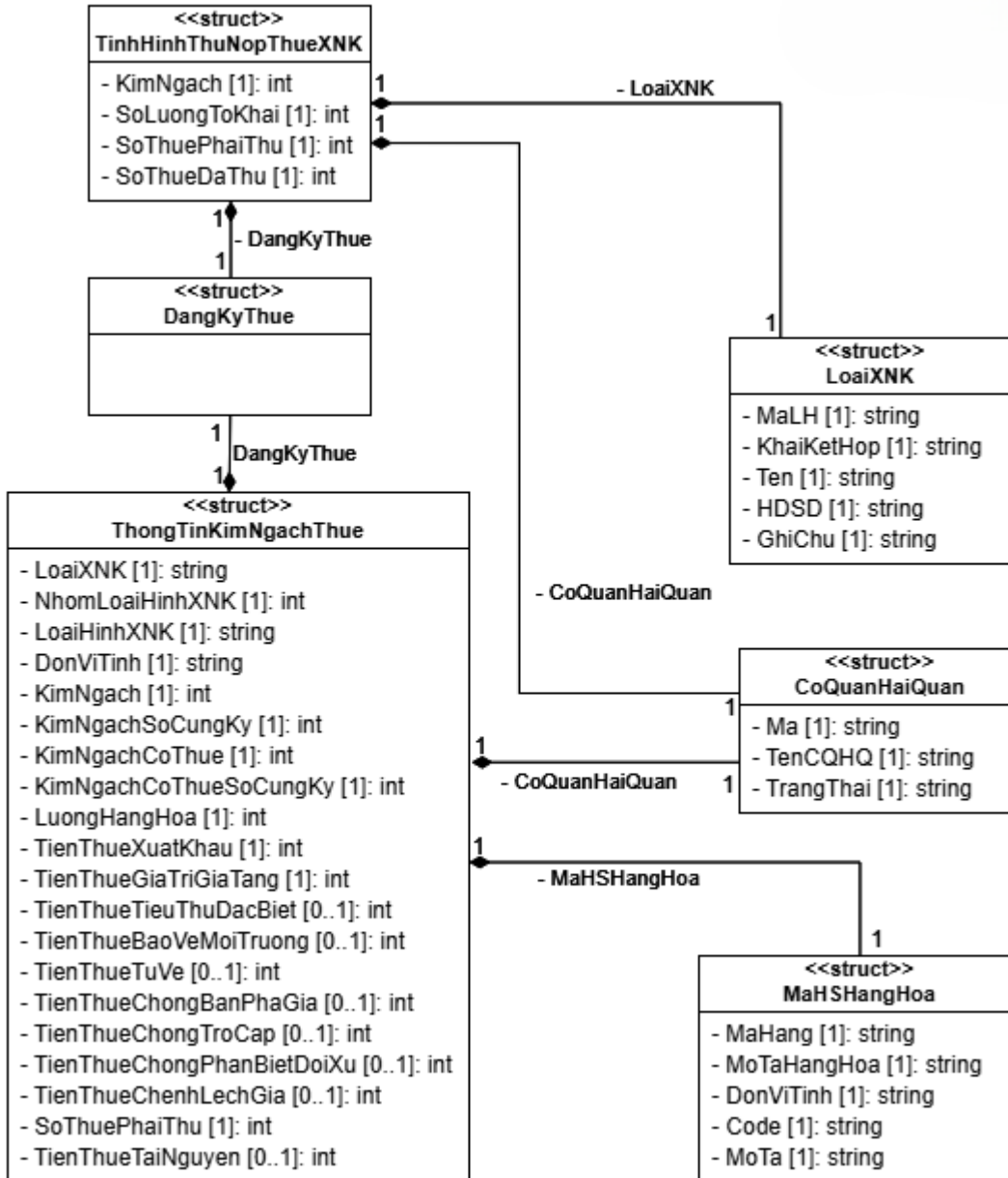

Hình A.2.5. Cấu trúc và mối quan hệ giữa các cấu trúc trong mô hình dữ liệu pháp nhân được mô tả bằng ngôn ngữ UML – Thông tin thuế

e) Vốn và tài sản

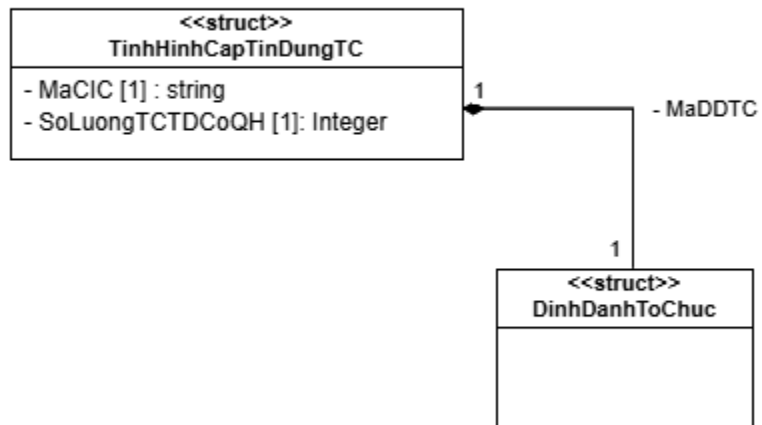

Hình A.2.6. Cấu trúc và mối quan hệ giữa các cấu trúc trong mô hình dữ liệu pháp nhân được mô tả bằng ngôn ngữ UML – Vốn và tài sản

f) Hoạt động trong các lĩnh vực

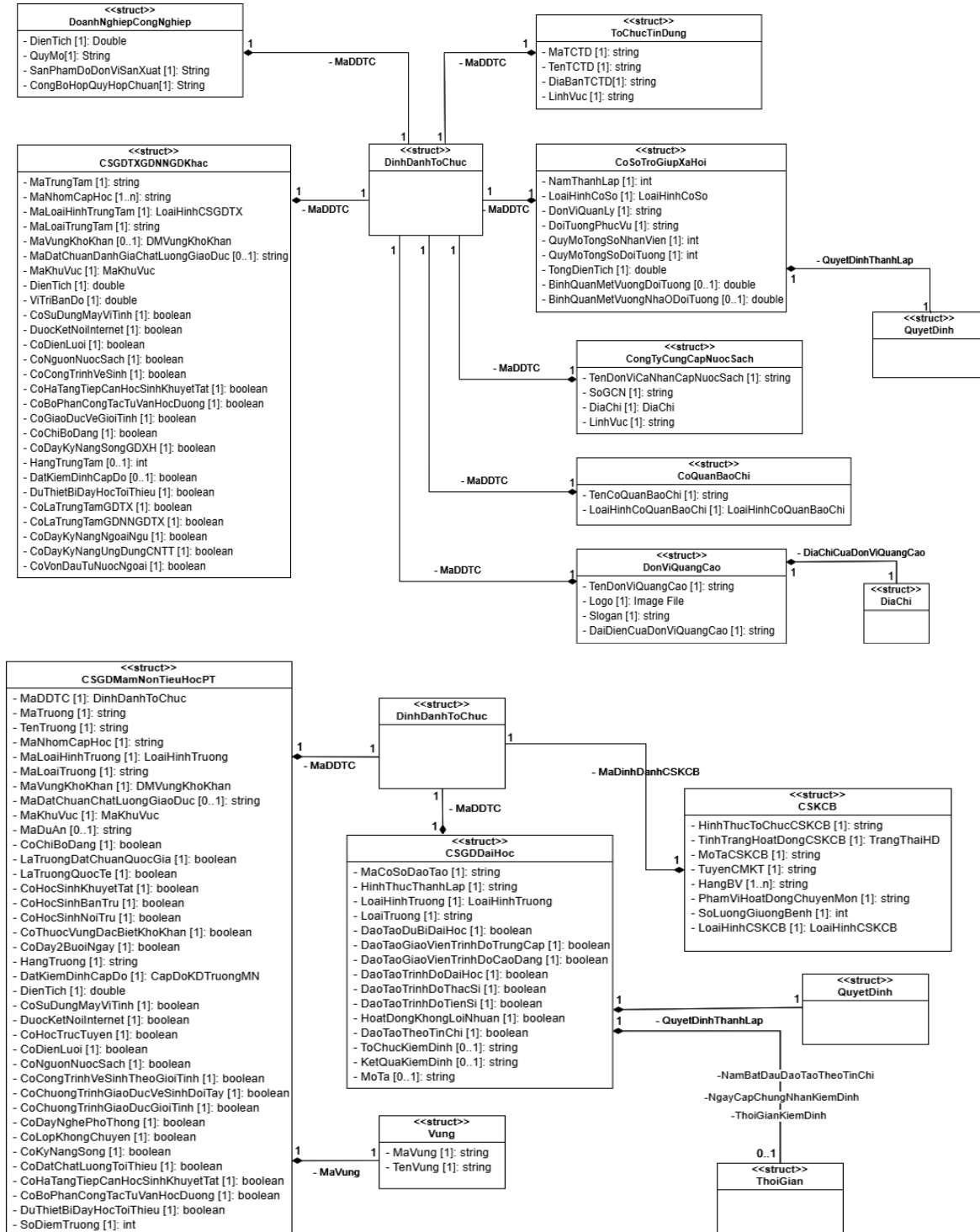

Hình A.2.7. Cấu trúc và mối quan hệ giữa các cấu trúc trong mô hình dữ liệu pháp nhân được mô tả bằng ngôn ngữ UML – Hoạt động trong các lĩnh vực

g) Các vấn đề liên quan đến pháp luật

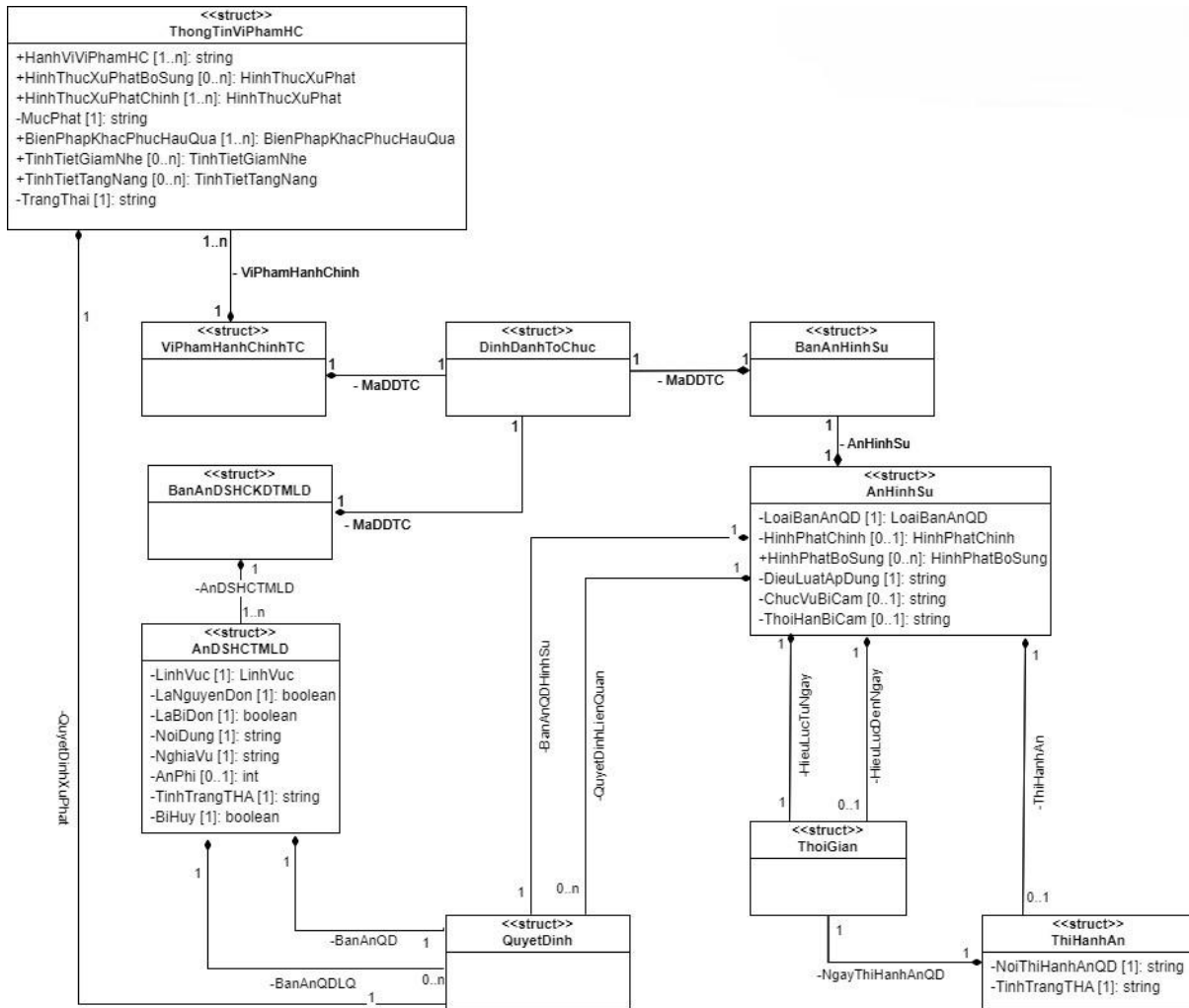

Hình A.2.8. Cấu trúc và mối quan hệ giữa các cấu trúc trong mô hình dữ liệu pháp nhân được mô tả bằng ngôn ngữ UML – Các vấn đề liên quan đến pháp luật

h) Tình hình thu hút đầu tư và thu hút vốn đầu tư

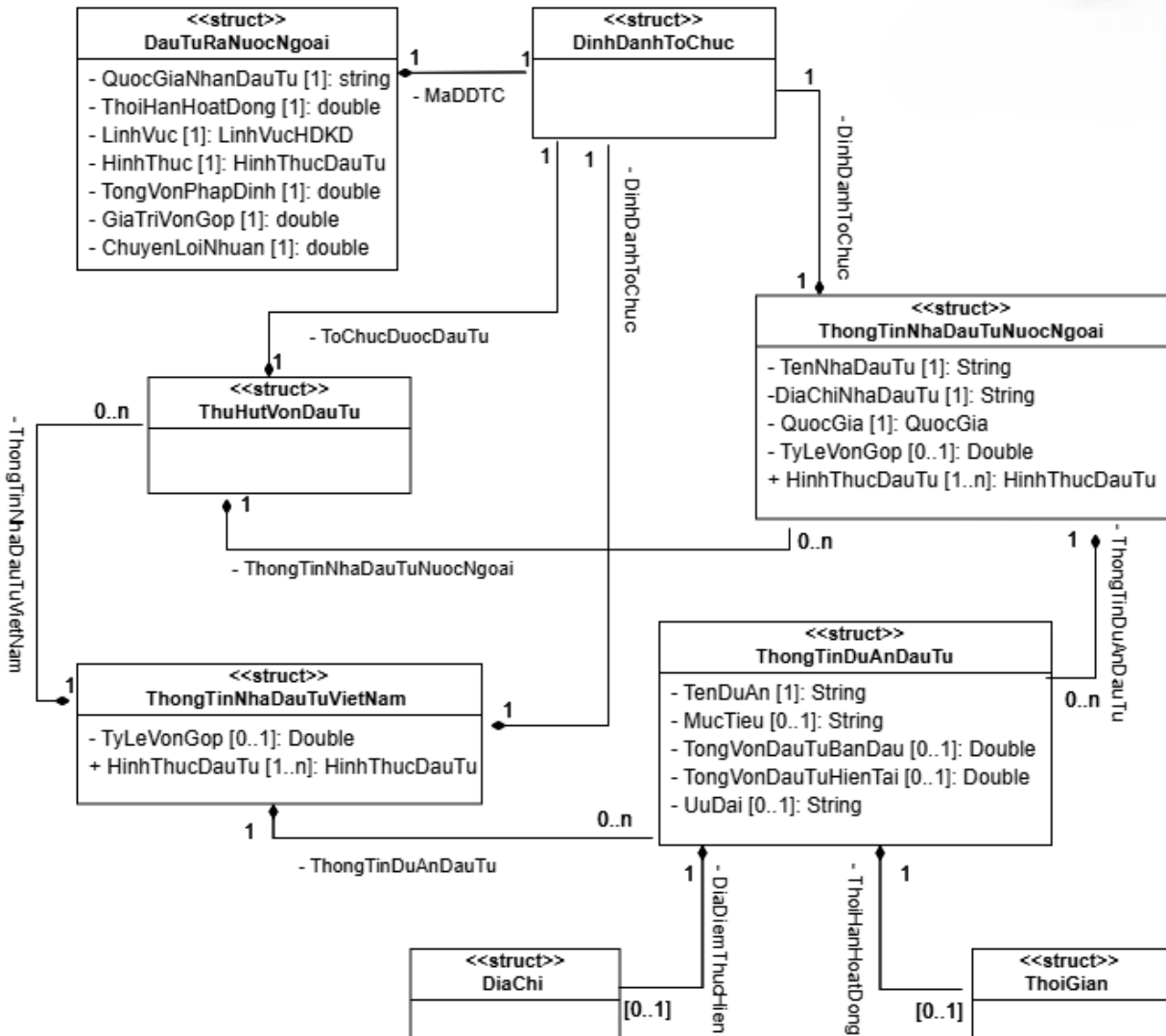

Hình A.2.9. Cấu trúc và mối quan hệ giữa các cấu trúc trong mô hình dữ liệu pháp nhân được mô tả bằng ngôn ngữ UML – Tình hình thu hút đầu tư và thu hút vốn đầu tư

i) Hoạt động nghiên cứu khoa học và phát triển công nghệ

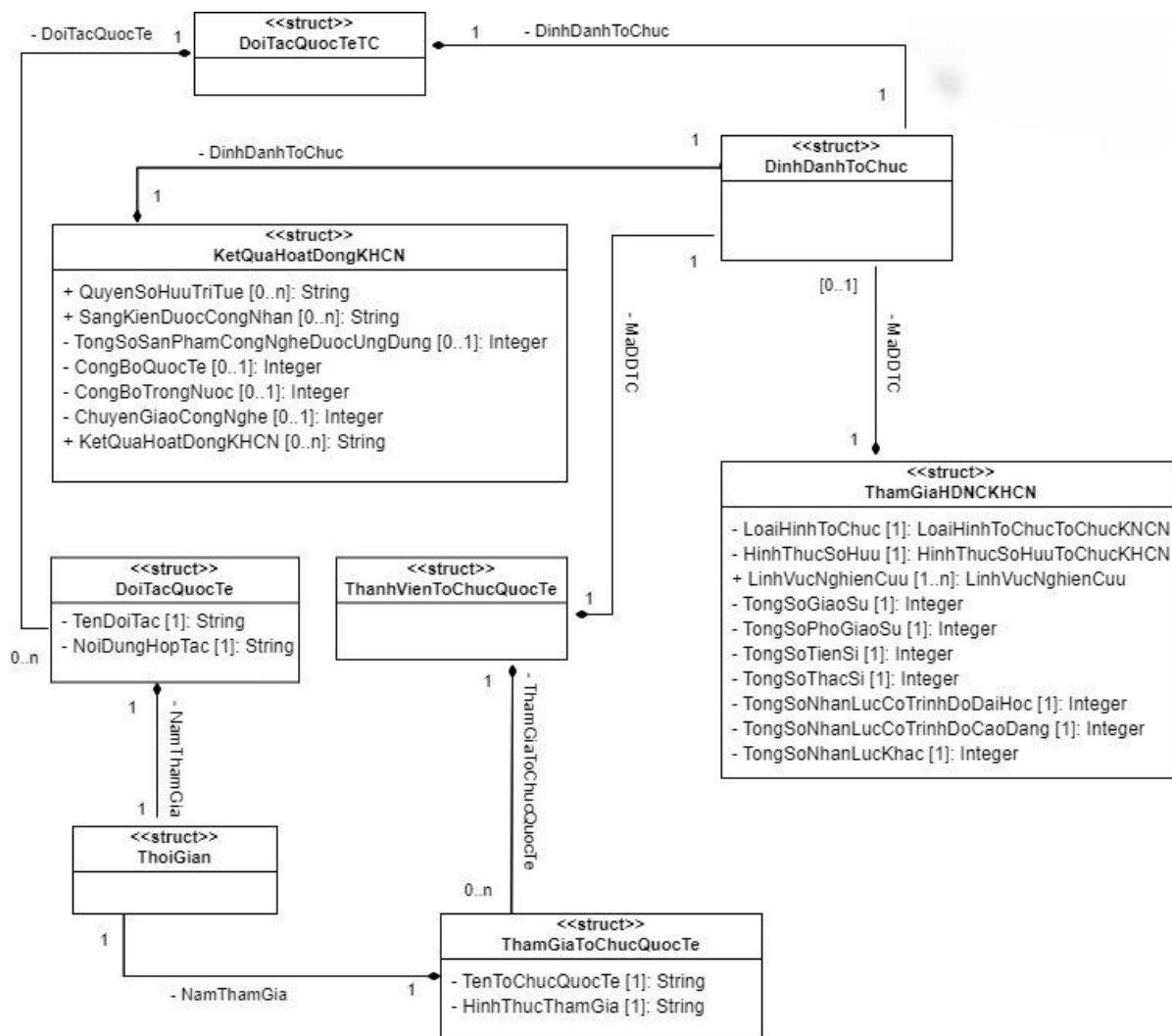

Hình A.2.10. Cấu trúc và mối quan hệ giữa các cấu trúc trong mô hình dữ liệu pháp nhân được mô tả bằng ngôn ngữ UML – Hoạt động nghiên cứu khoa học và phát triển công nghệ

A.3 Mô hình dữ liệu tài sản

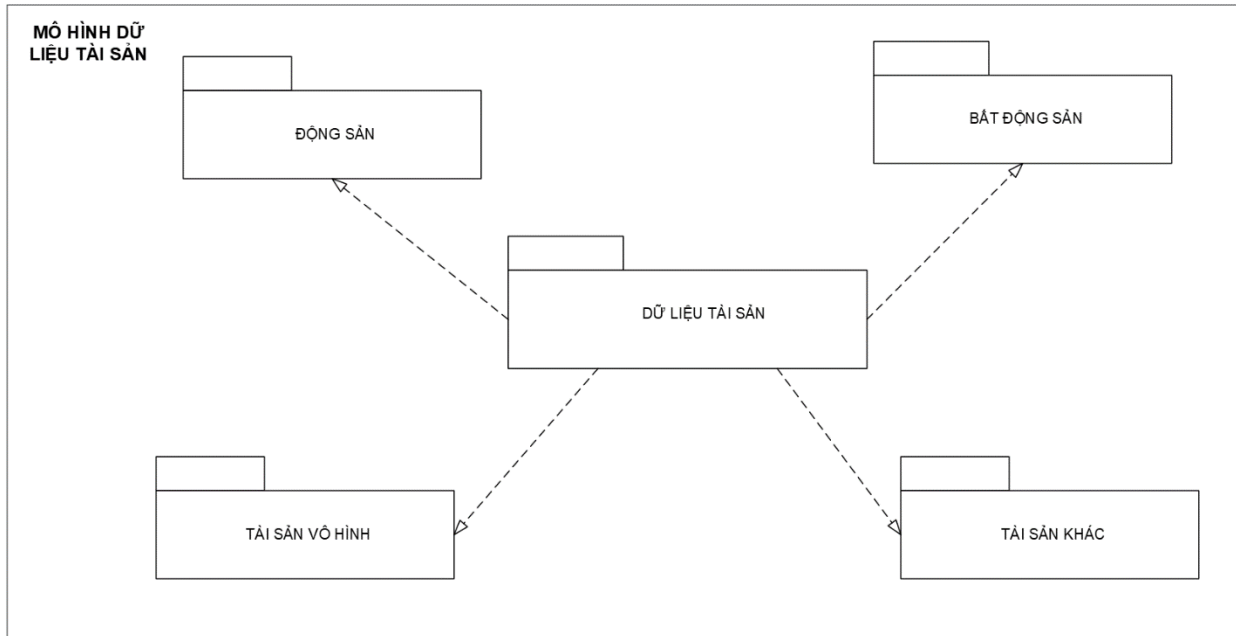

Hình A.3.1. Mô hình dữ liệu tài sản

a) Động sản

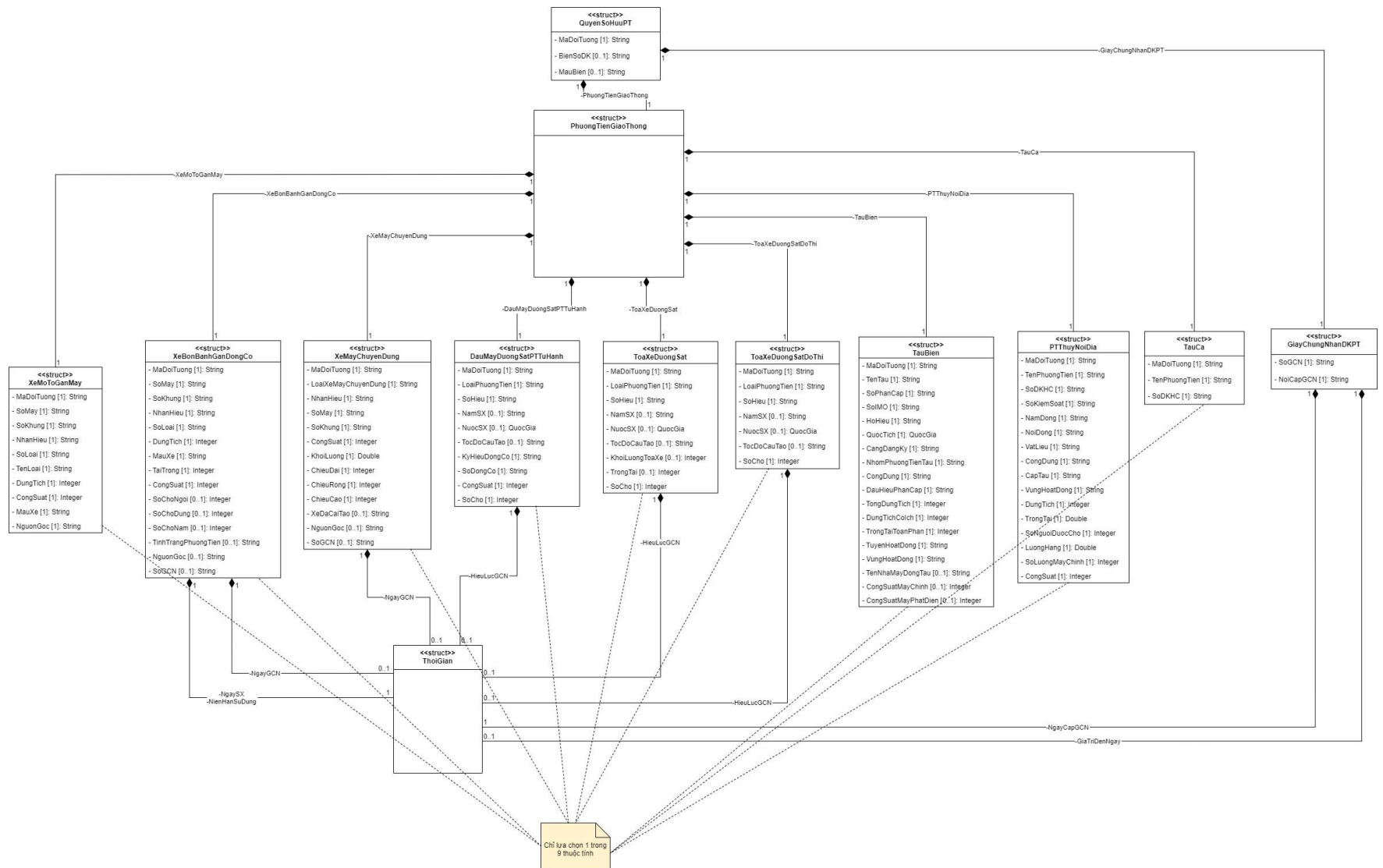

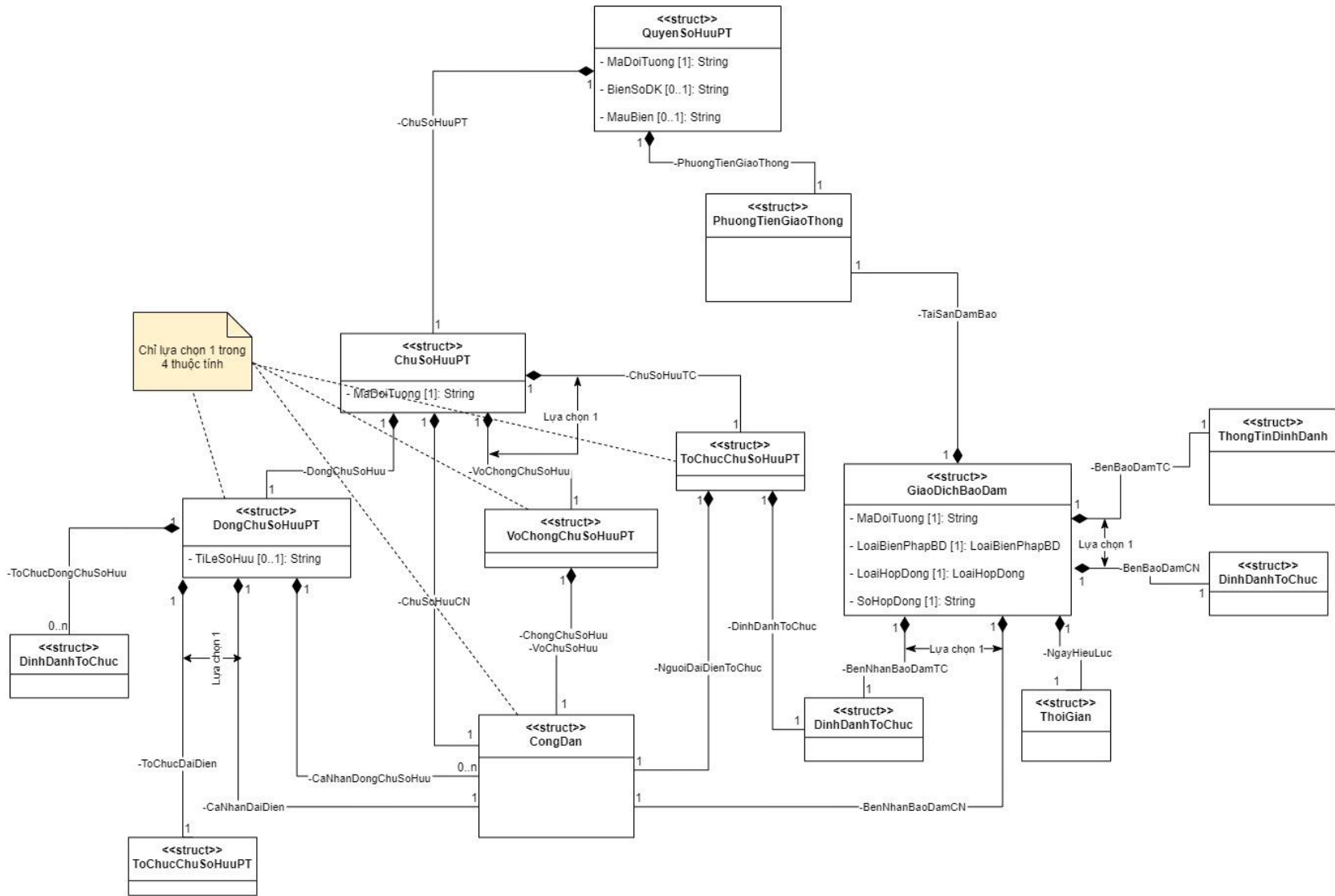

Hình A.3.2. Cấu trúc và mối quan hệ giữa các cấu trúc trong mô hình dữ liệu tài sản được mô tả bằng ngôn ngữ UML – Động sản

b) Tài sản vô hình

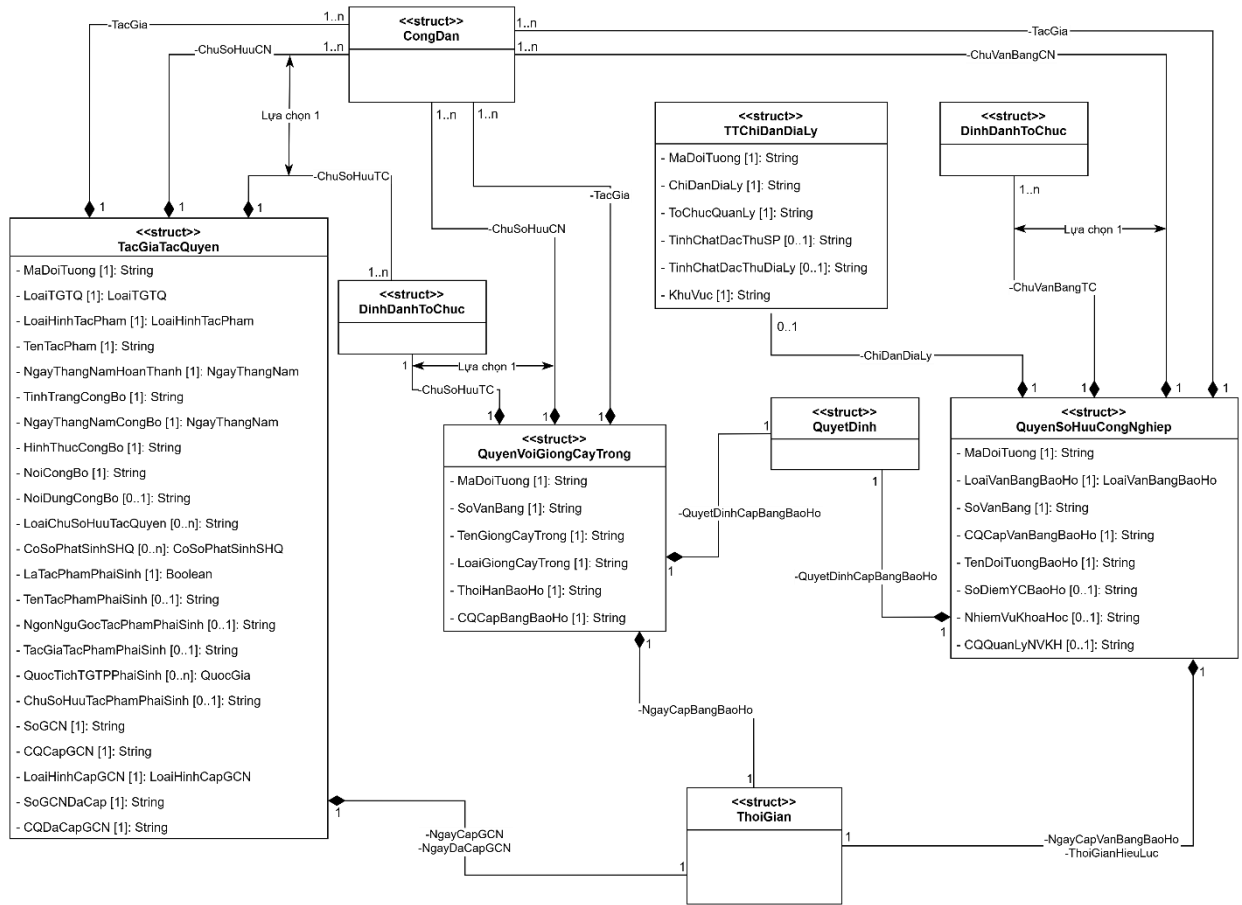

Hình A.3.3. Cấu trúc và mối quan hệ giữa các cấu trúc trong mô hình dữ liệu tài sản được mô tả bằng ngôn ngữ UML – Tài sản vô hình

c) Tài sản khác

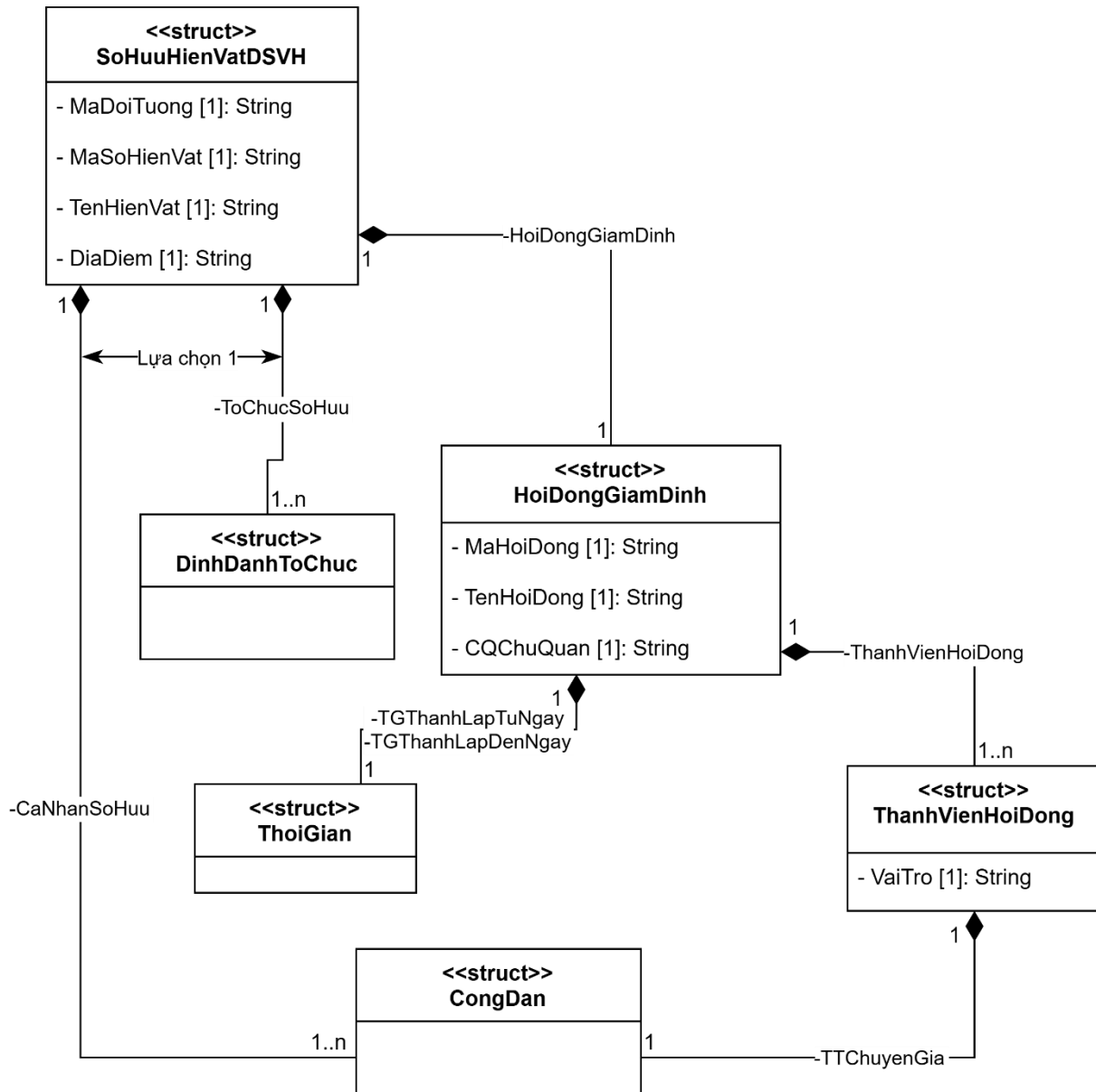

Hình A.3.4. Cấu trúc và mối quan hệ giữa các cấu trúc trong mô hình dữ liệu tài sản được mô tả bằng ngôn ngữ UML – Tài sản khác

A.4 Mô hình dữ liệu địa chỉ

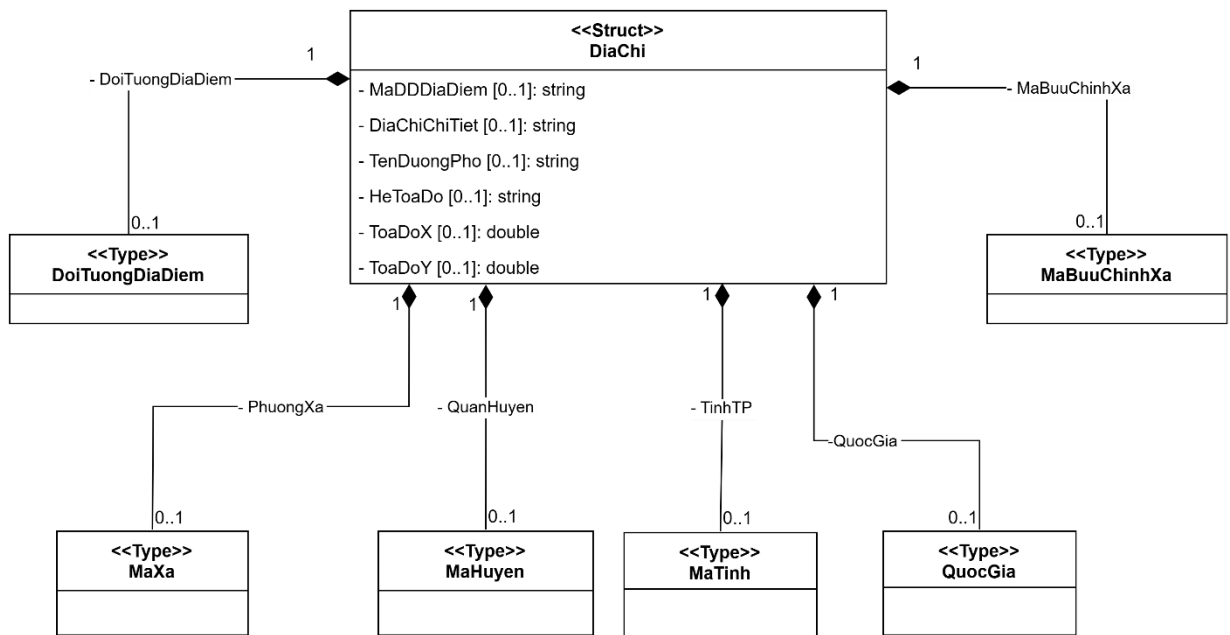

Hình A.4.1. Cấu trúc và mối quan hệ giữa các cấu trúc trong mô hình dữ liệu địa chỉ được mô tả bằng ngôn ngữ UML

PHỤ LỤC B

(Quy định)

Quy tắc chuyển đổi từ mô hình dữ liệu sang lược đồ dữ liệu

Các quy tắc sau sẽ được sử dụng để chuyển đổi từ mô hình dữ liệu sang lược đồ XML của dữ liệu.

1. Thêm hậu tố Structure vào cuối tên của cấu trúc trong mô hình dữ liệu và định nghĩa dưới dạng ComplexType trong lược đồ XML.
2. Thêm hậu tố Type vào cuối tên kiểu dữ liệu trong mô hình dữ liệu và định nghĩa dưới dạng kiểu SimpleType trong lược đồ XML.
3. Khai báo các kiểu dữ liệu nhận giá trị giới hạn trong các bảng mã được quy định tại các mục Cấu trúc và kiểu dữ liệu tham chiếu theo kiểu Enumeration trong lược đồ XML.
4. Đối với kiểu chuỗi ký tự có chứa dấu cách: sử dụng kiểu dữ liệu tiêu chuẩn xsd:string trong lược đồ XML; đối với kiểu chuỗi ký tự không có dấu cách (các mã) sử dụng kiểu dữ liệu tiêu chuẩn xsd:token trong lược đồ XML.
5. Kiểu dữ liệu ngày (date) sử dụng kiểu dữ liệu tiêu chuẩn xsd:date trong lược đồ XML có định dạng là YYYY-MM-DD; dữ liệu kiểu ngày giờ (datetime) sử dụng kiểu dữ liệu tiêu chuẩn xsd:dateTime trong lược đồ dữ liệu có định dạng YYYY-MM-DDTHH:mm:ss.
6. Kiểu dữ liệu hình ảnh, âm thanh (File): sử dụng kiểu dữ liệu tiêu chuẩn xsd:base64Binary trong lược đồ XML.

PHỤ LỤC C

(Quy định)

LƯỢC ĐỒ DỮ LIỆU

C.1 Lược đồ dữ liệu con người

C.1.1.Nhóm thông tin cơ bản

a) Thông tin đăng ký cơ bản

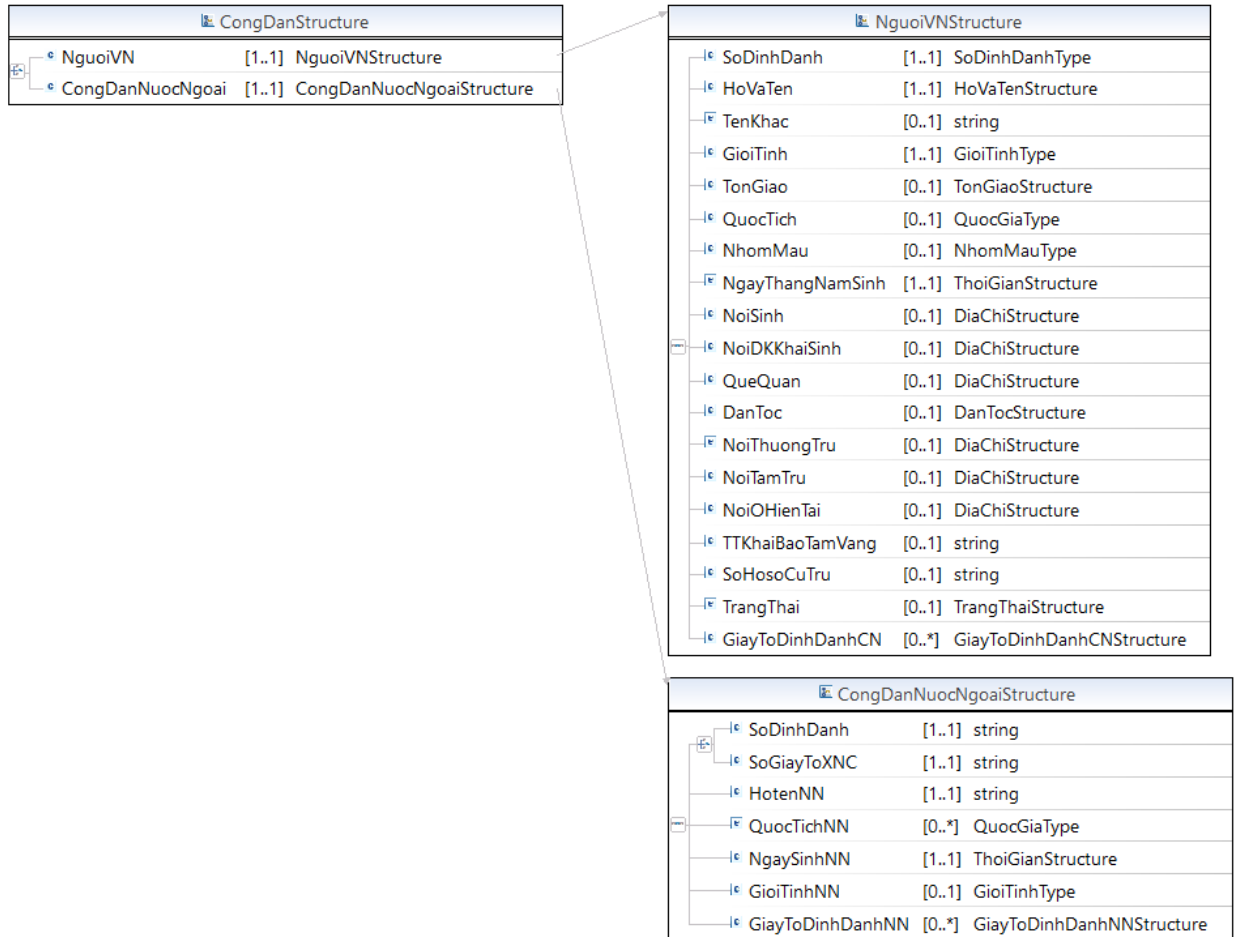

Hình C.1.1. Lược đồ dữ liệu con người mô tả cấu trúc nhóm thông tin cơ bản – Thông tin đăng ký cơ bản: CongDan và các cấu trúc, kiểu dữ liệu liên quan

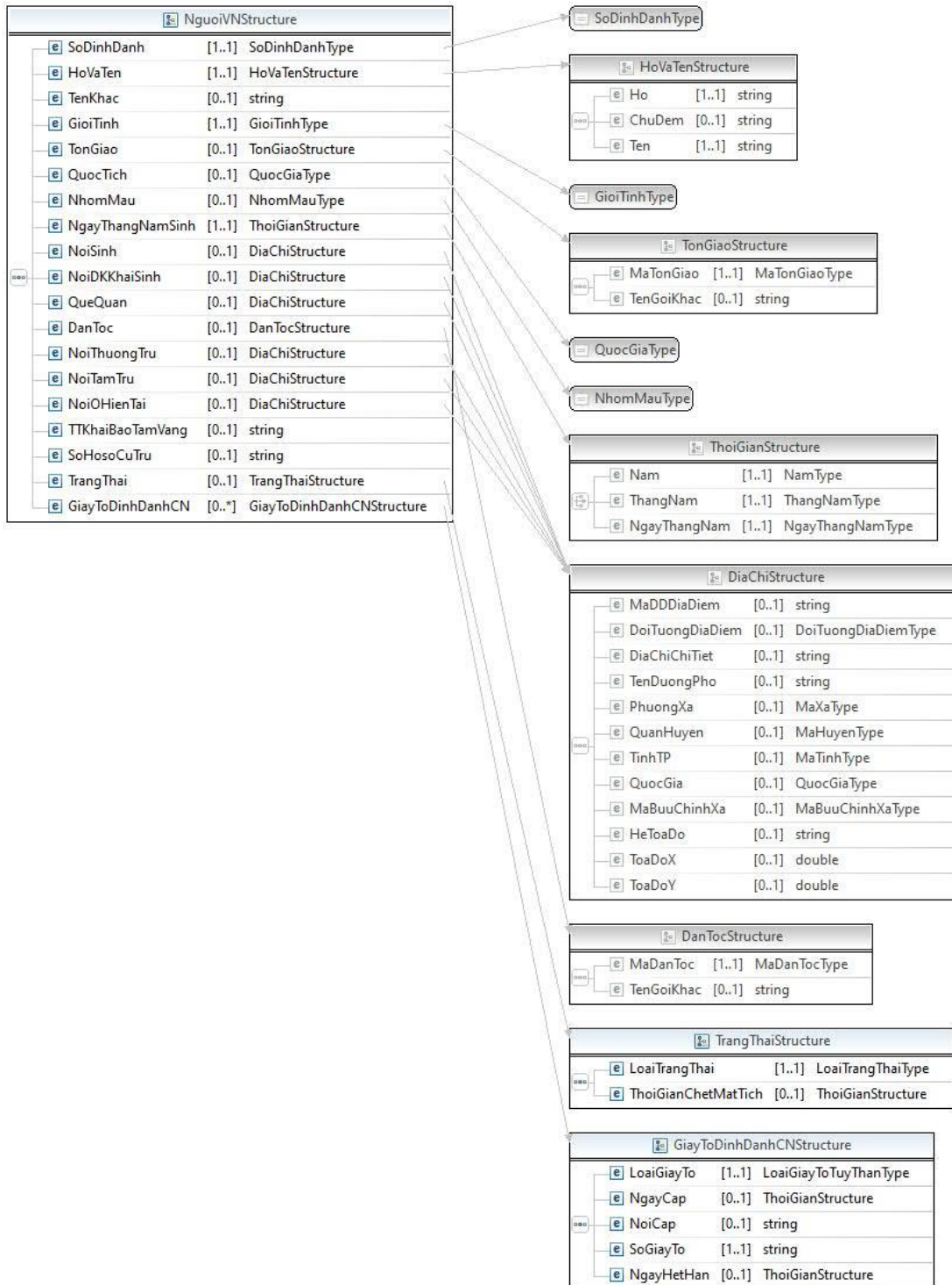

Hình C.1.2. Cấu trúc NguoiVN

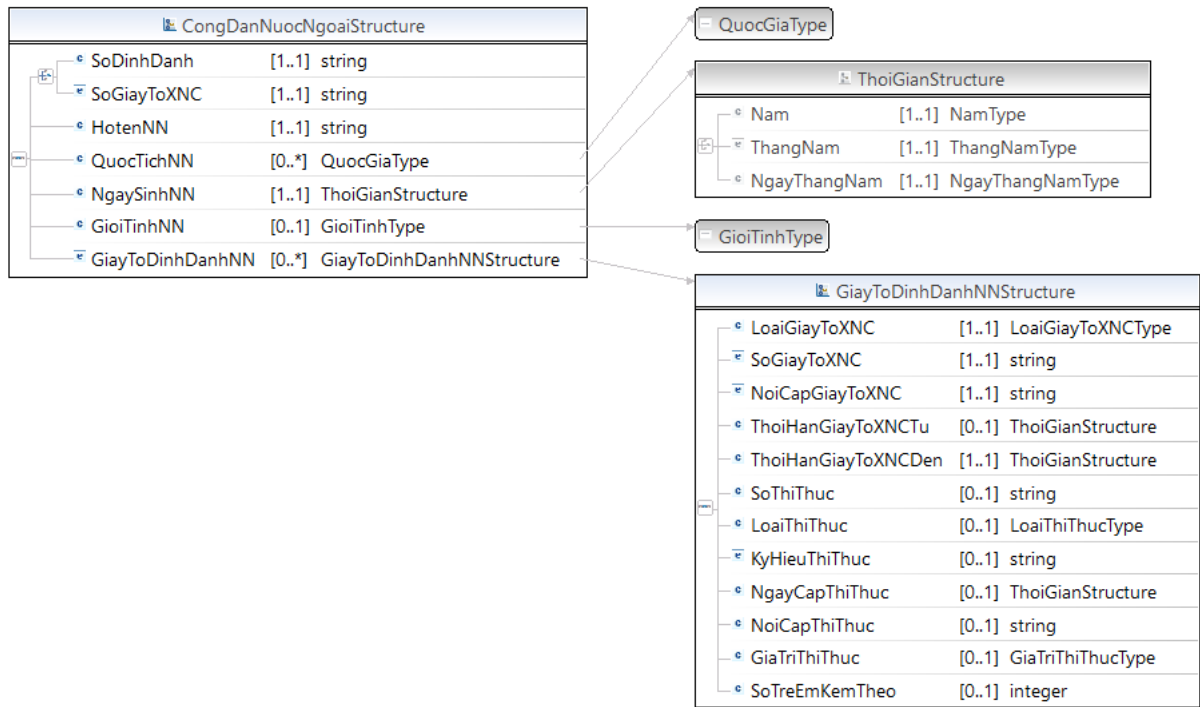

Hình C.1.3. Cấu trúc CongDanNuocNgoai

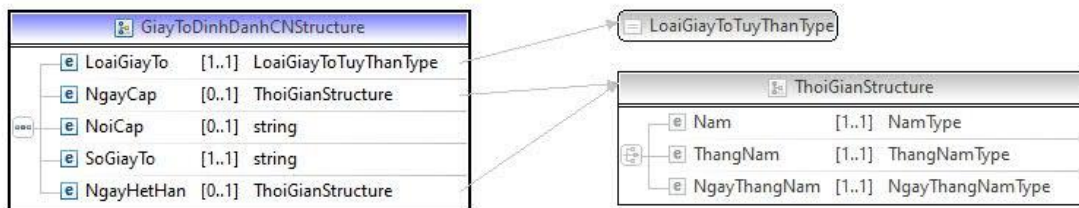

Hình C.1.4. Cấu trúc GiayToDinhDanhCN

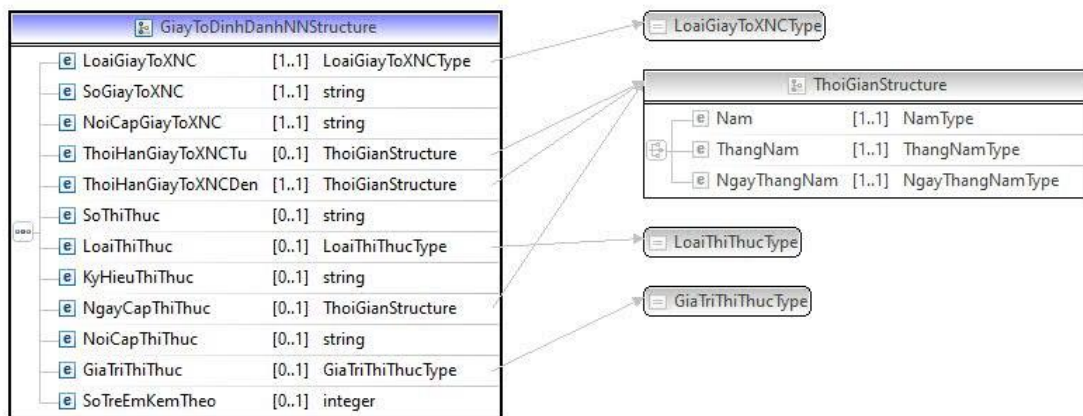

Hình C.1.5. Cấu trúc GiayToDinhDanhNN

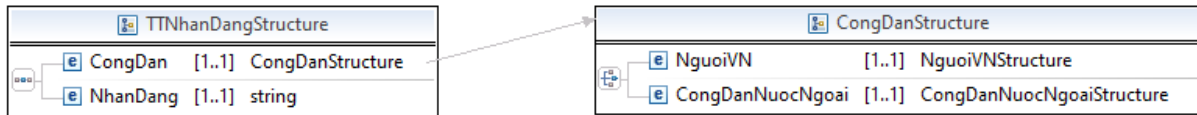

Hình C.1.6. Cấu trúc TTNhanDang

b) Thông tin đăng ký

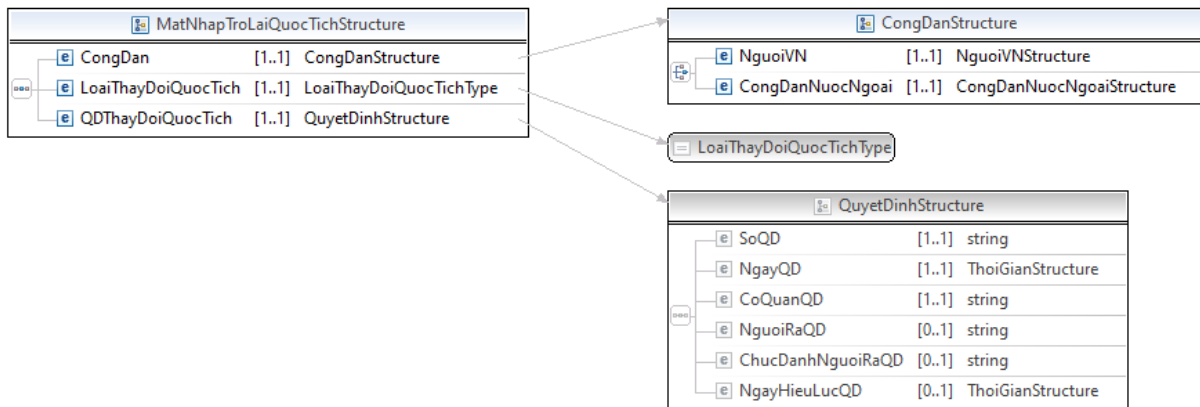

Hình C.1.7. Lược đồ dữ liệu con người mô tả cấu trúc nhóm thông tin đăng ký - Thông tin mất quốc tịch/ nhập/ trở lại quốc tịch: MatNhapTroLaiQuocTich

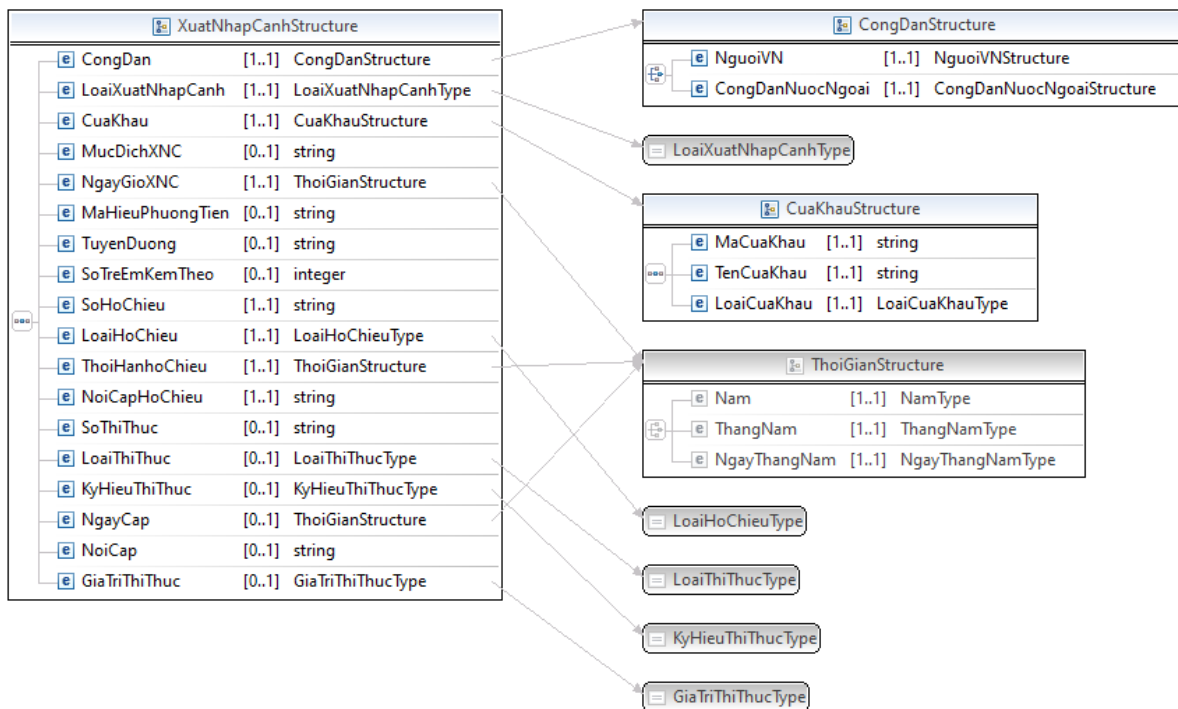

Hình C.1.8. Lược đồ dữ liệu con người mô tả cấu trúc nhóm thông tin đăng ký - Thông tin xuất/nhập cảnh: XuatNhapCanh

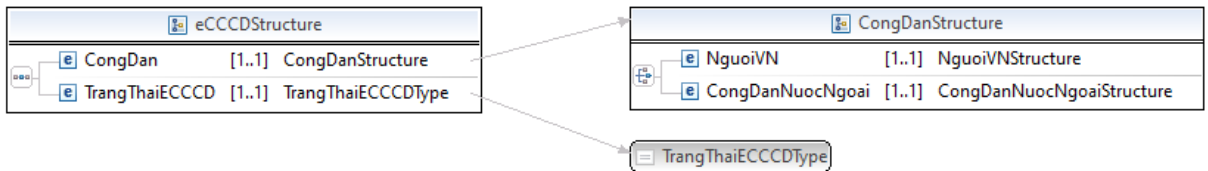

Hình C.1.9. Lược đồ dữ liệu con người mô tả cấu trúc nhóm thông tin đăng ký - Căn cước công dân điện tử: eCCCD

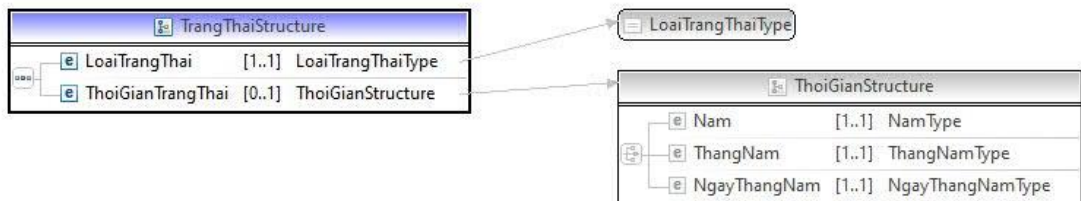

Hình C.1.10. Cấu trúc TrangThai

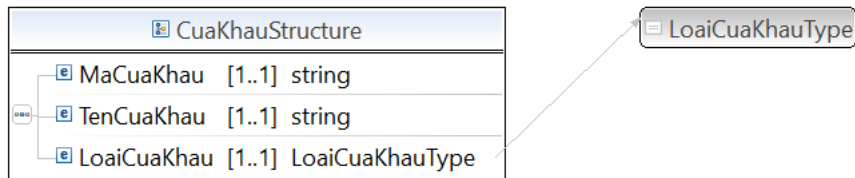

Hình C.1.11. Cấu trúc CuaKhai

c) Thông tin gia đình

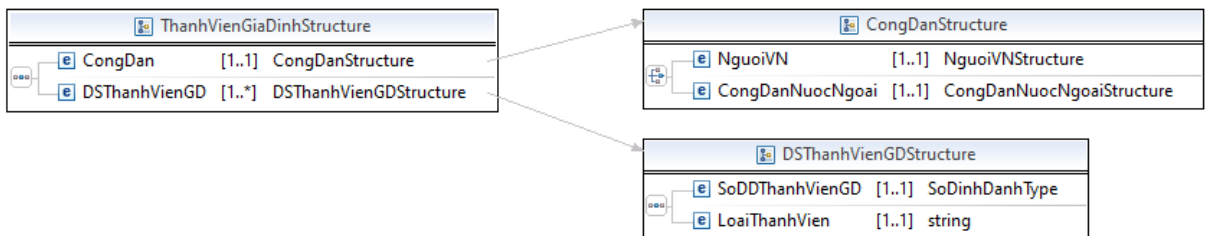

Hình C.1.12. Lược đồ dữ liệu con người mô tả cấu trúc thông tin gia đình - Thành viên gia đình, người đại diện: ThanhVienGiaDinh

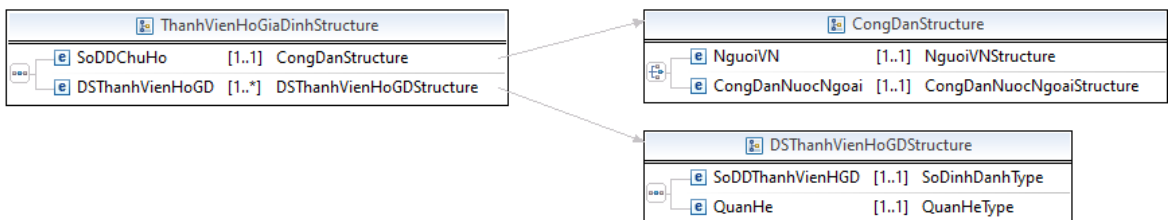

Hình C.1.13. Lược đồ dữ liệu con người mô tả cấu trúc thông tin gia đình – Thành viên hộ gia đình: ThanhVienHoGiaDinh

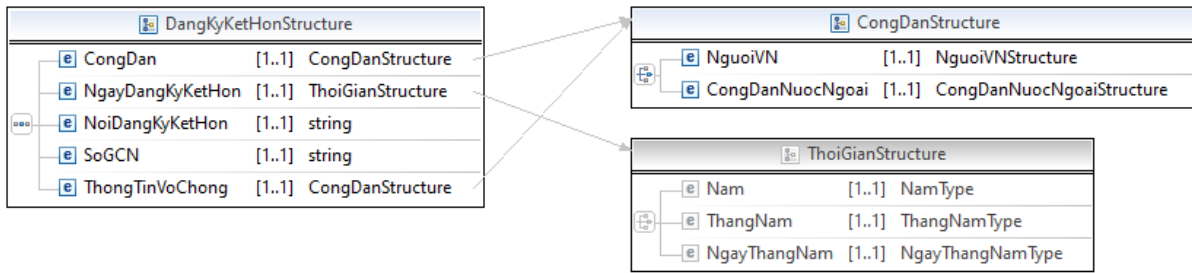

Hình C.1.14. Lược đồ dữ liệu con người mô tả cấu trúc thông tin gia đình – Thông tin kết hôn: DangKyKetHon

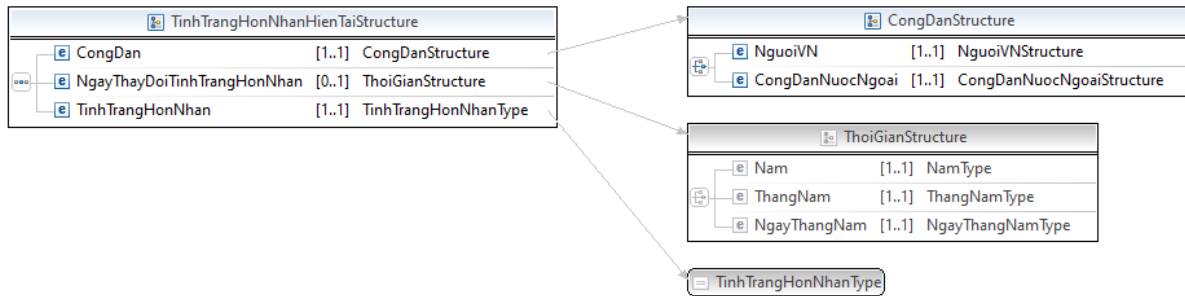

Hình C.1.15. Lược đồ dữ liệu con người mô tả cấu trúc thông tin gia đình – Thông tin kết hôn: TinhTrangHonNhanHienTai

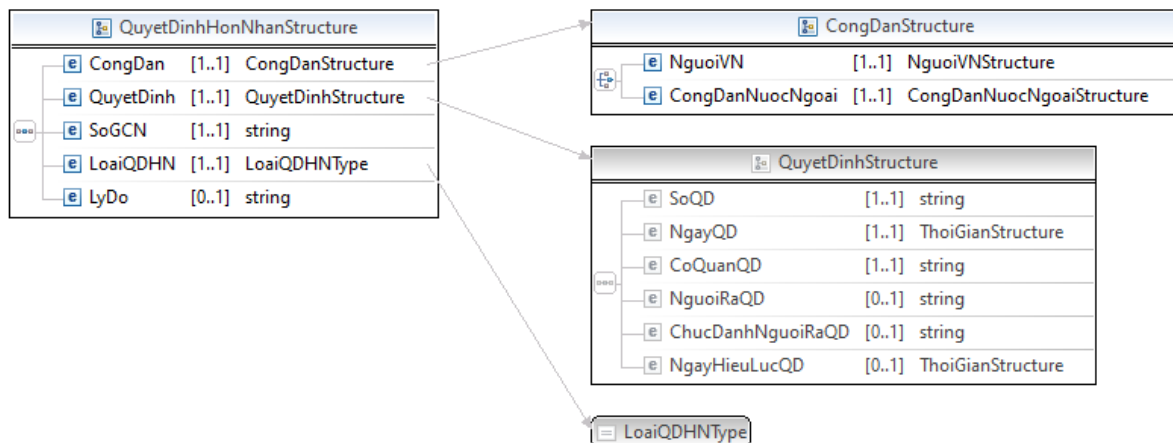

Hình C.1.16. Lược đồ dữ liệu con người mô tả cấu trúc thông tin gia đình – Thông tin kết hôn: QuyetDinhHonNhan

- Thông tin liên lạc

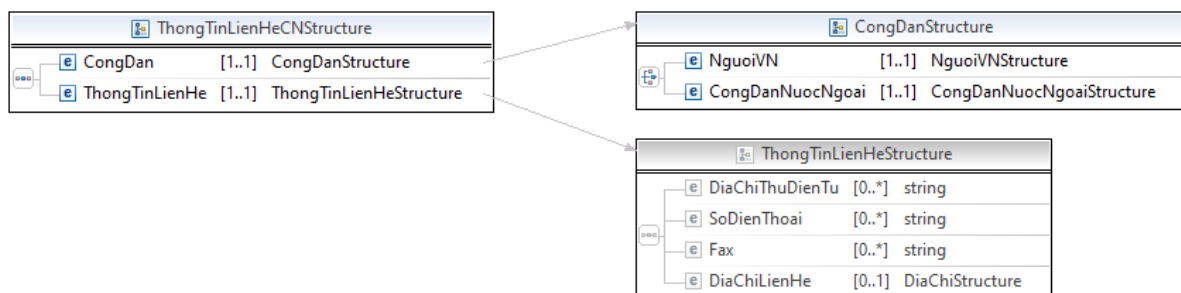

Hình C.1.17. Lược đồ dữ liệu con người mô tả cấu trúc thông tin liên lạc – Thông tin liên lạc cá nhân: ThongTinLienHeCN

d) Trạng thái sinh lý

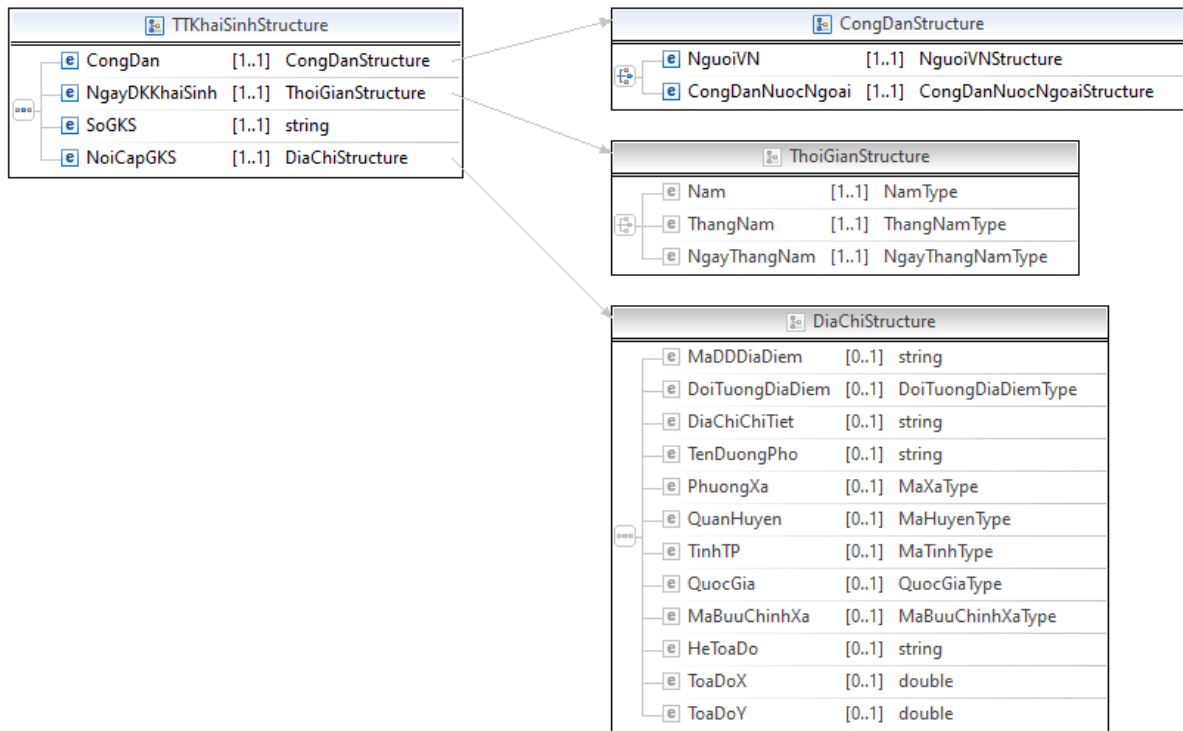

Hình C.1.18. Lược đồ dữ liệu con người mô tả cấu trúc trạng thái sinh lý – Thông tin khai sinh: TTKhaiSinh

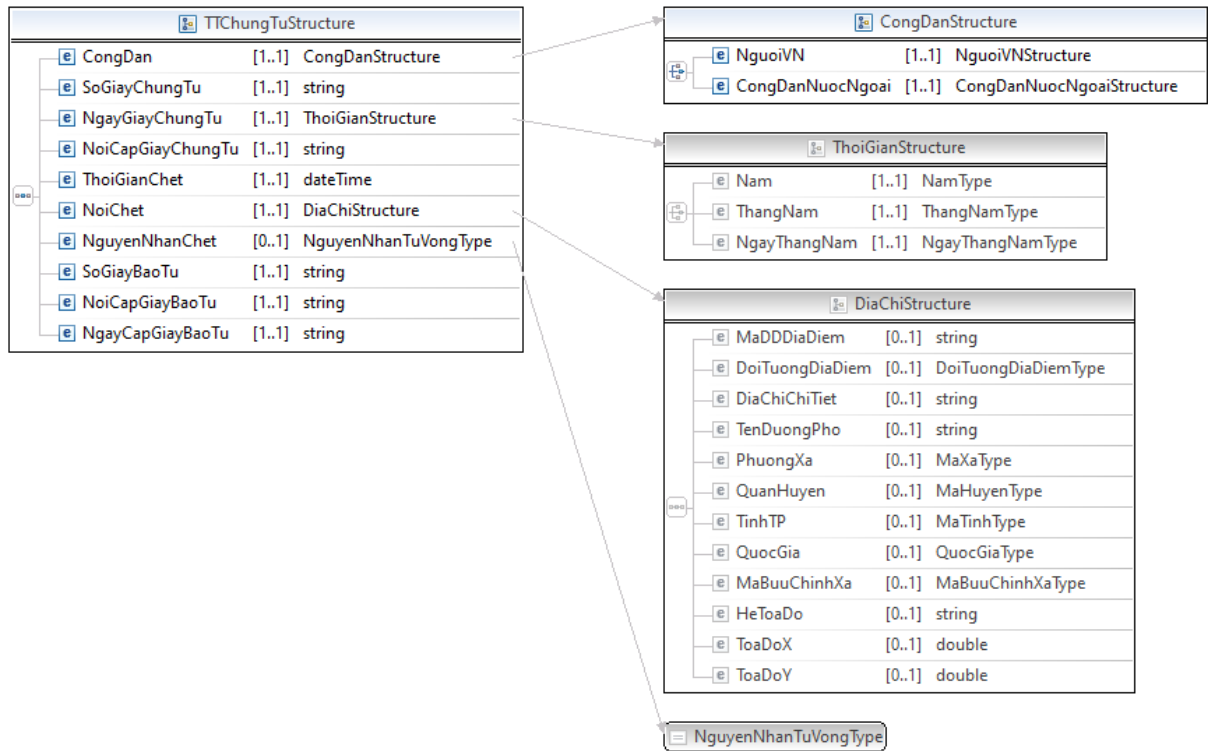

Hình C.1.19. Lược đồ dữ liệu con người mô tả cấu trúc trạng thái sinh lý – Giấy chứng tử/Trích lục khai tử: TTChungTu

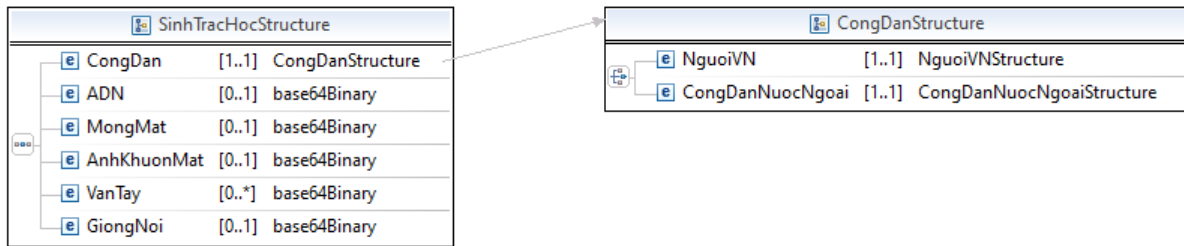

Hình C.1.20. Lược đồ dữ liệu con người mô tả cấu trúc trạng thái sinh lý – Thông tin khai tử: SinhTracHoc

C.1.2.Nhóm thông tin tài sản

a) Tài sản tài chính

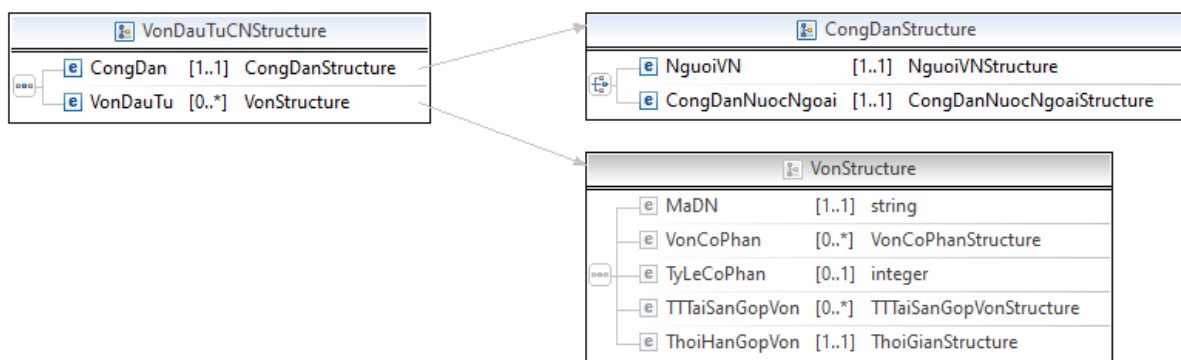

Hình C.1.21. Lược đồ dữ liệu con người mô tả cấu trúc thông tin tài sản – Vốn đầu tư: VonDauTuCN

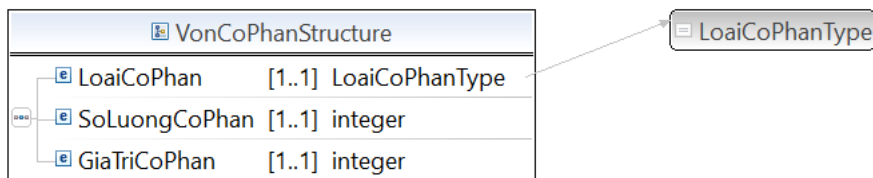

Hình C.1.22. Cấu trúc VonCoPhan

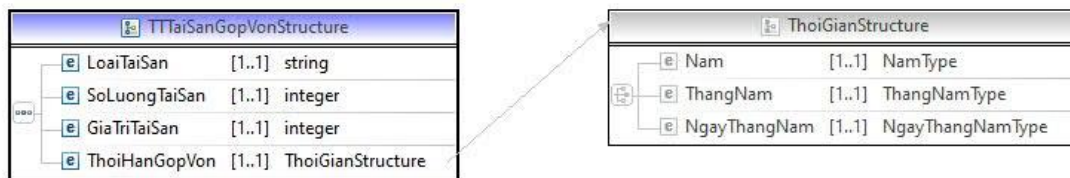

Hình C.1.23. Cấu trúc TTTaiSanGopVon



Hình C.1.24. Cấu trúc TinhHinhCapTinDungCN

C1.3.Nhóm an sinh xã hội

a) Bảo trợ xã hội và giảm nghèo

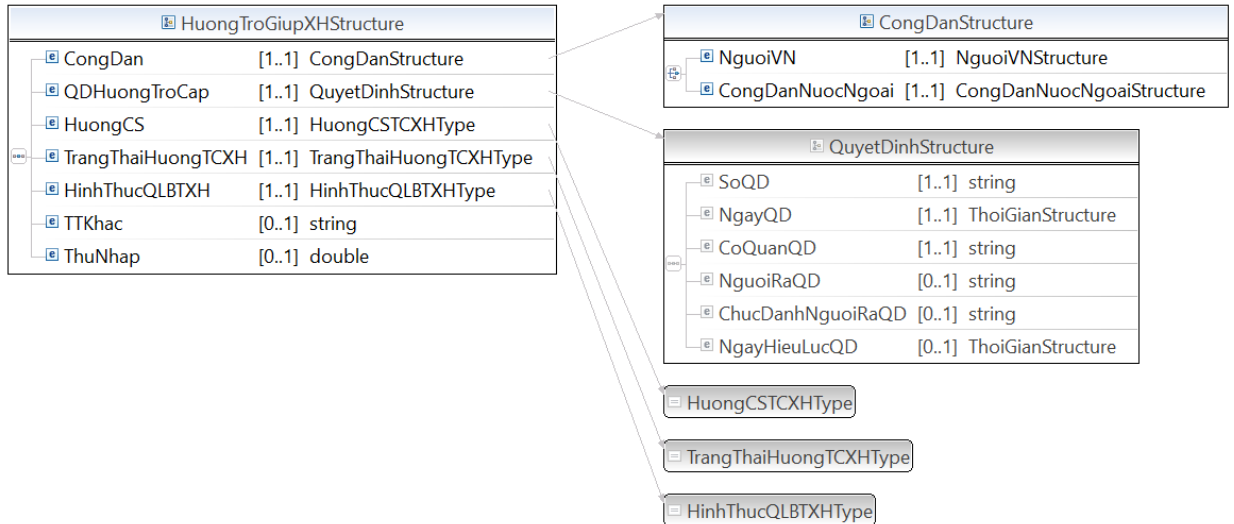

Hình C.1.25. Lược đồ dữ liệu con người mô tả cấu trúc nhóm an sinh xã hội – Thông tin hưởng trợ giúp xã hội: HuongTroGiupXH

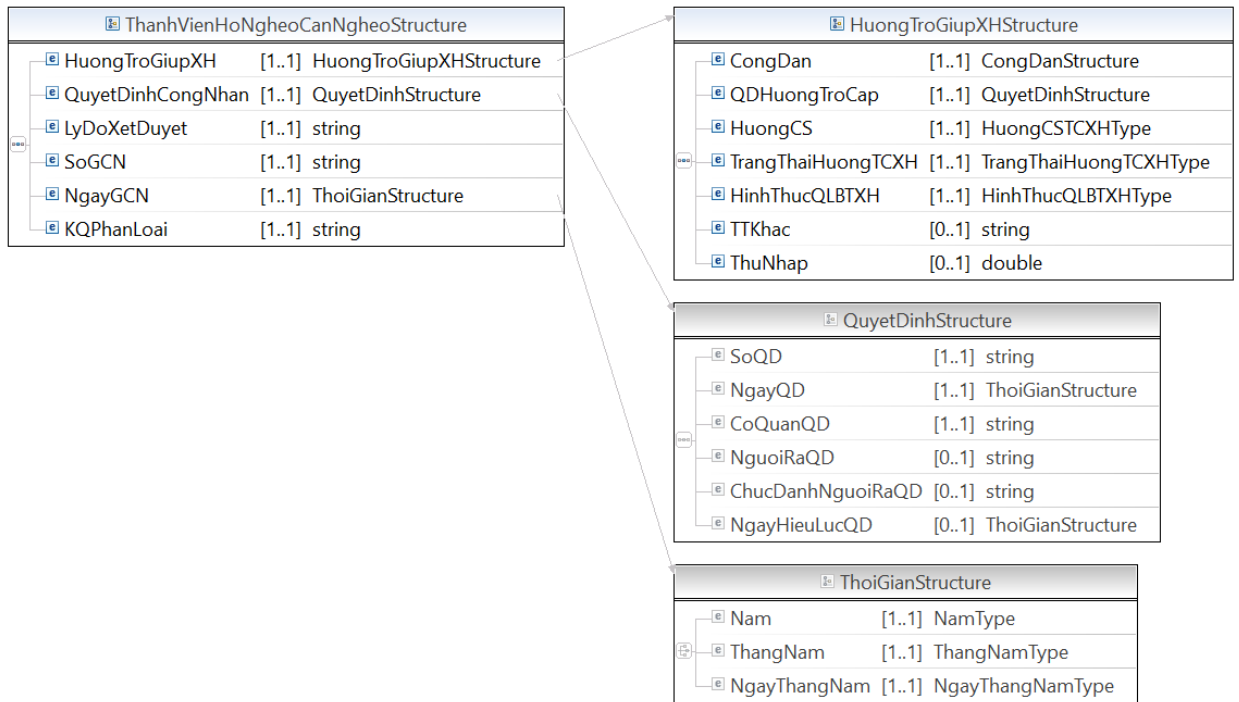

Hình C.1.26. Lược đồ dữ liệu con người mô tả cấu trúc nhóm an sinh xã hội – Thông tin người nghèo, cận nghèo: ThanhVienHoNgheoCanNgheo

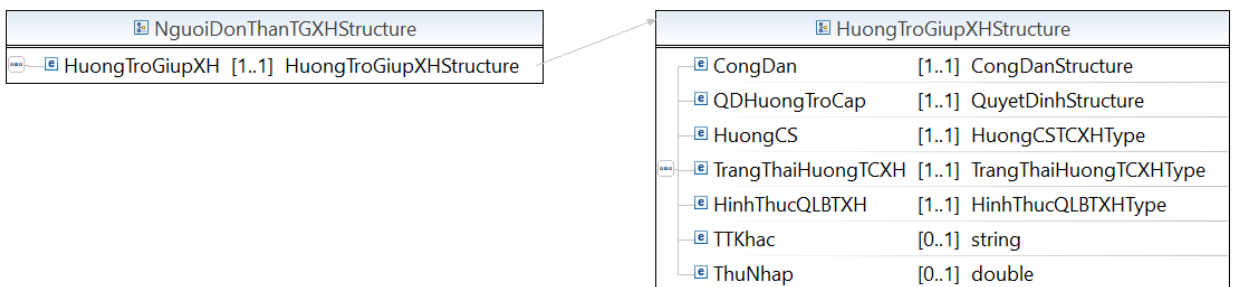

Hình C.1.27. Lược đồ dữ liệu con người mô tả cấu trúc nhóm an sinh xã hội – Người đơn thân: NguyeDonThanTGXH

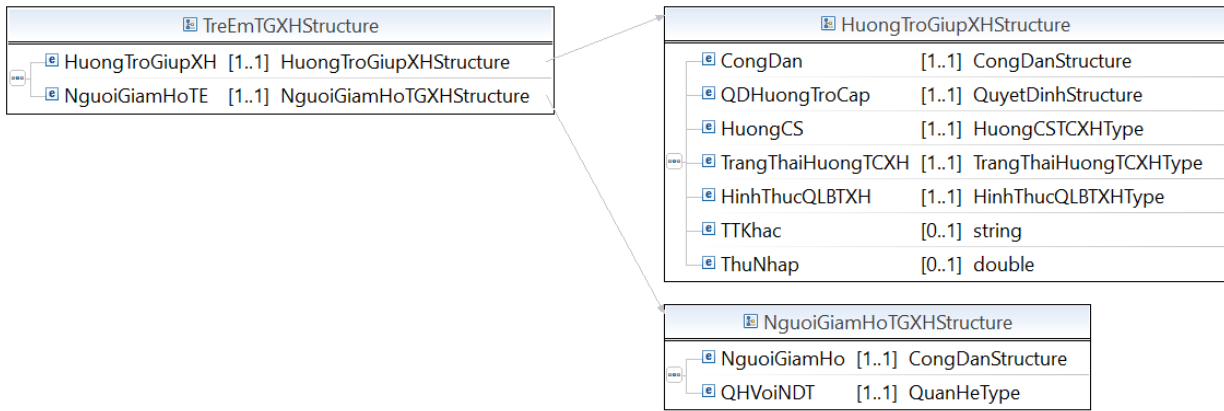

Hình C.1.28. Lược đồ dữ liệu con người mô tả cấu trúc nhóm an sinh xã hội – Trẻ em là đối tượng bảo trợ xã hội: TreEmTGXH

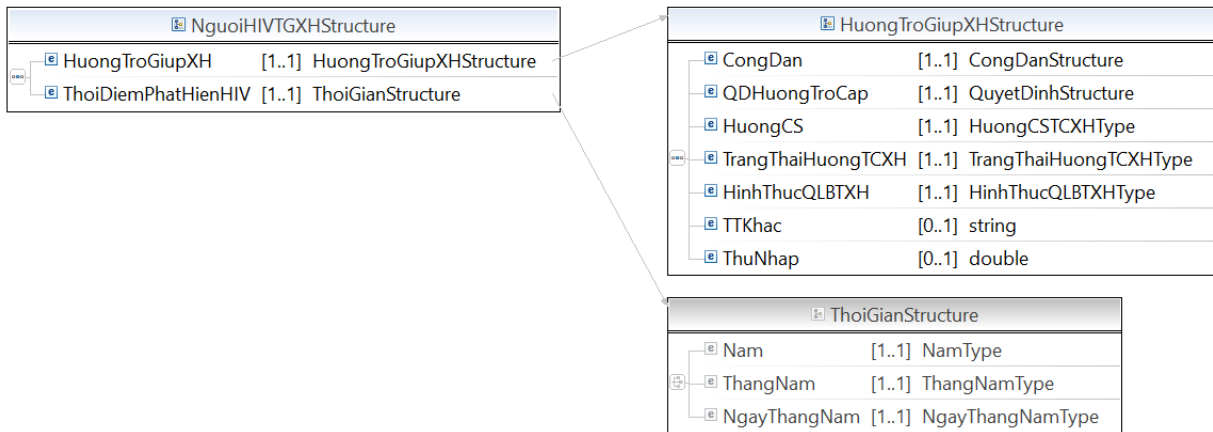

Hình C.1.29. Lược đồ dữ liệu con người mô tả cấu trúc nhóm an sinh xã hội – Người có HIV: NgoaiHIVTGXH

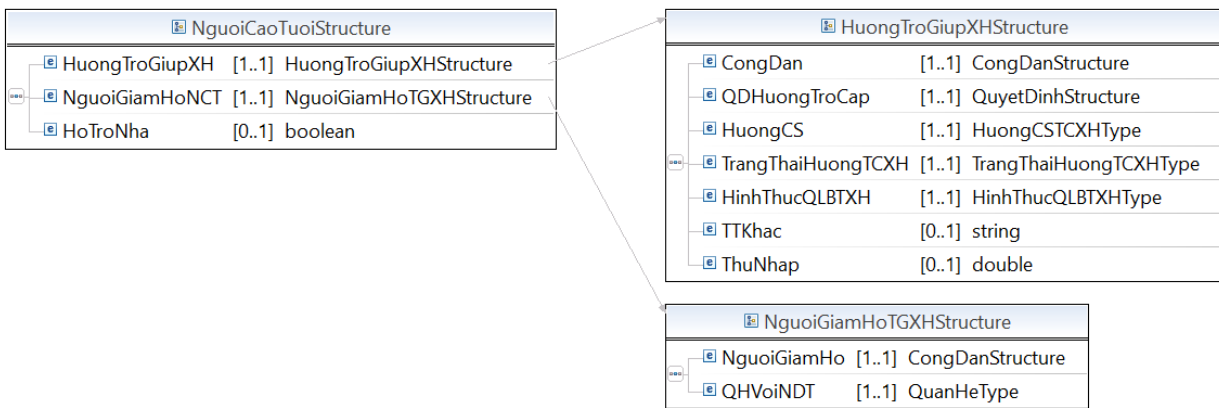

Hình C.1.30. Lược đồ dữ liệu con người mô tả cấu trúc nhóm an sinh xã hội – Người cao tuổi: NgoaiCaoTuoi

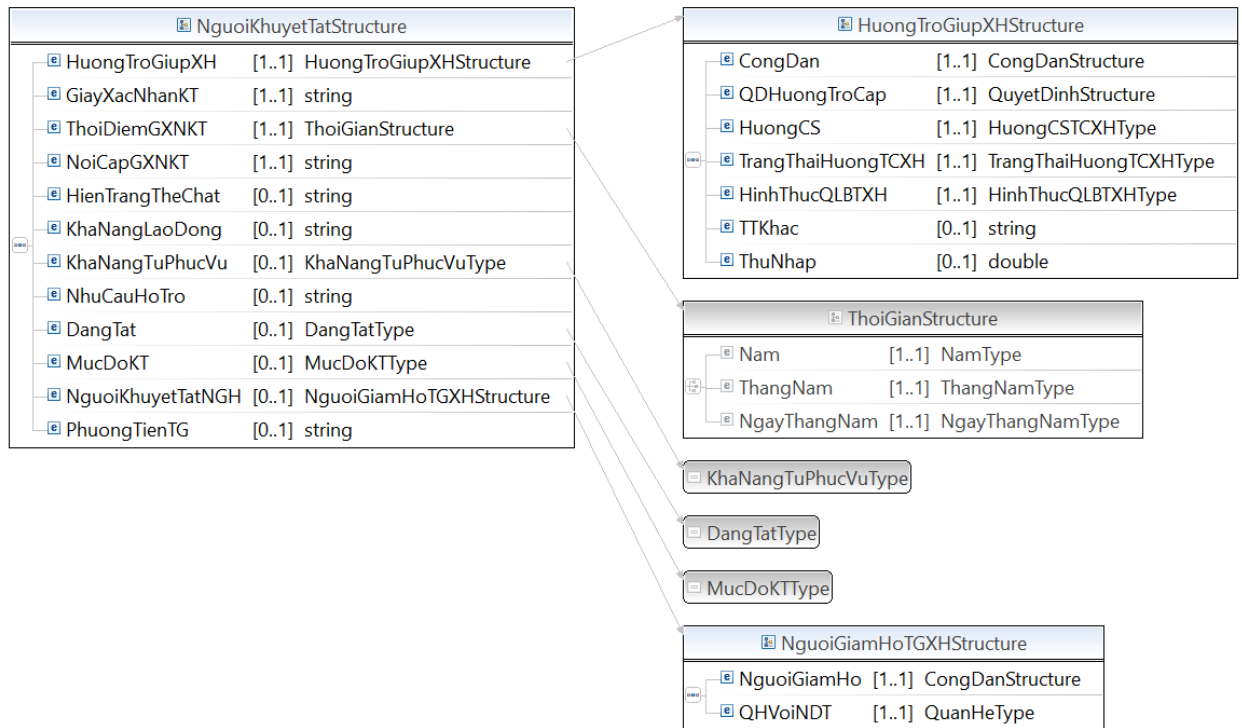

Hình C.1.31. Lược đồ dữ liệu con người mô tả cấu trúc nhóm an sinh xã hội – Người cao tuổi: NguoiCaoTui

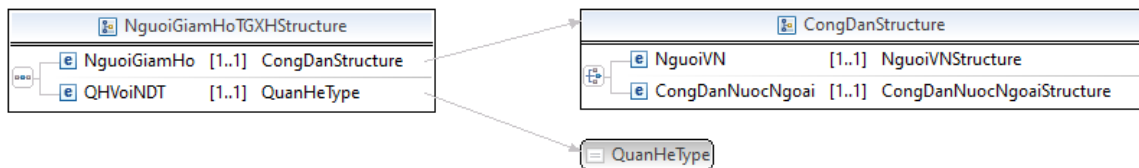

Hình C.1.32. Cấu trúc NguoiGiamHoTGXH

b) Người có công

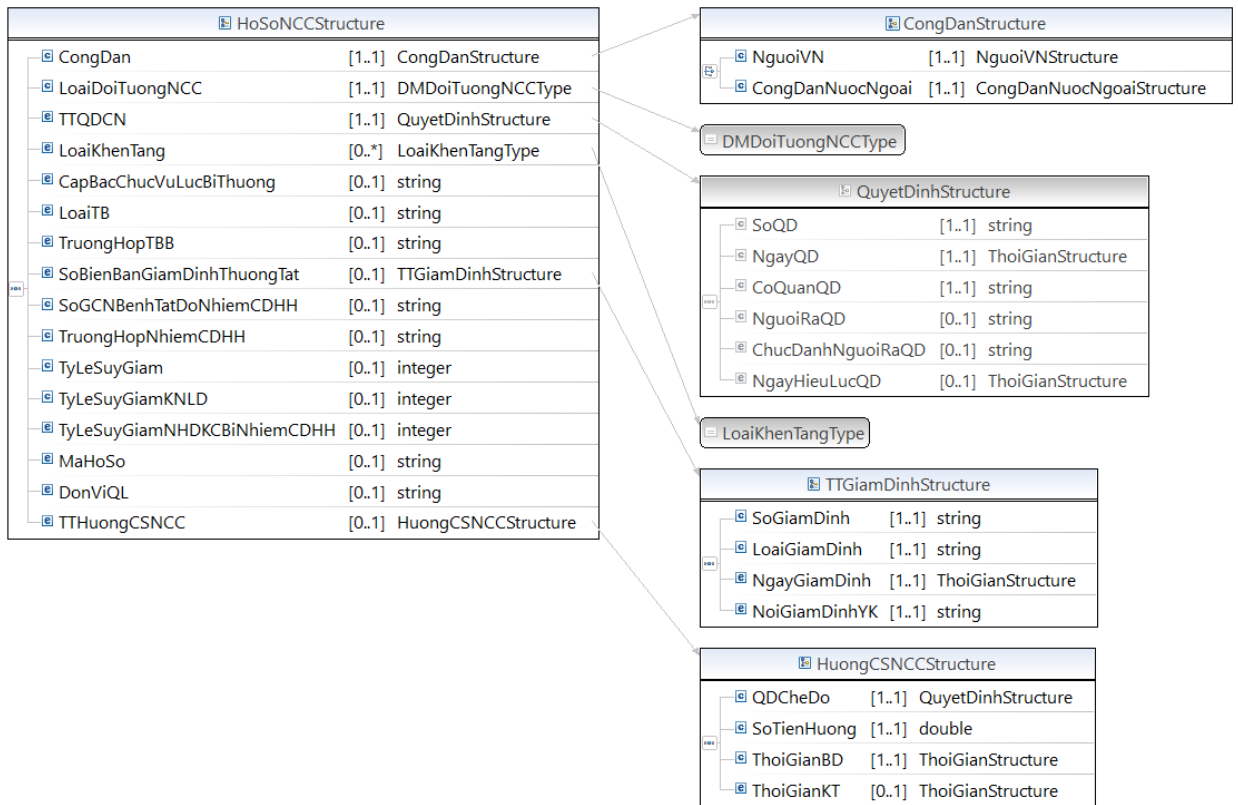

Hình C.1.33. Lược đồ dữ liệu con người mô tả cấu trúc đối tượng người có công – Hồ sơ công nhận người có công: HoSoNCC

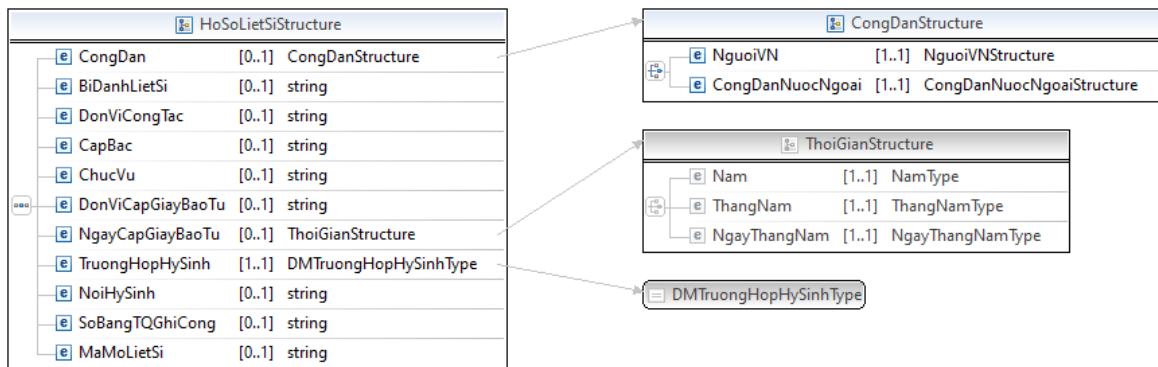

Hình C.1.34. Lược đồ dữ liệu con người mô tả cấu trúc đối tượng người có công – Hồ sơ liệt sĩ: HoSoLietSi

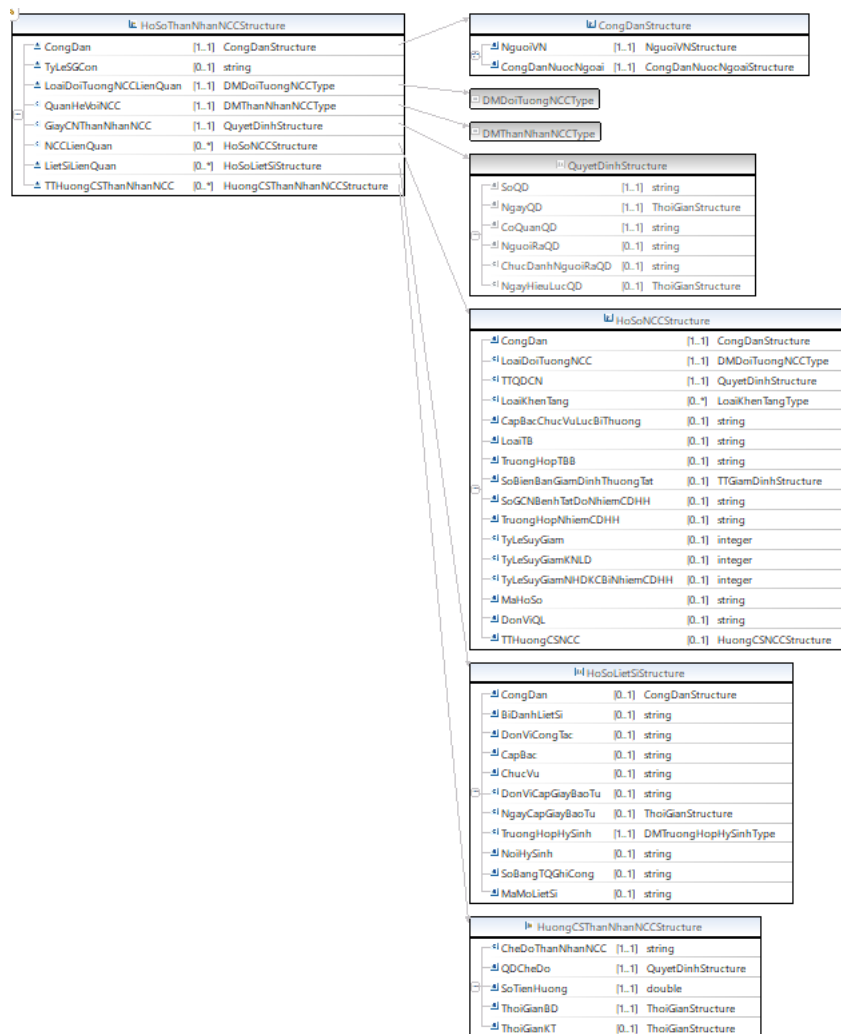

Hình C.1.35. Lược đồ dữ liệu con người mô tả cấu trúc Người có công – Hồ sơ công nhận thân nhân người có công: HoSoThanNhanNCC

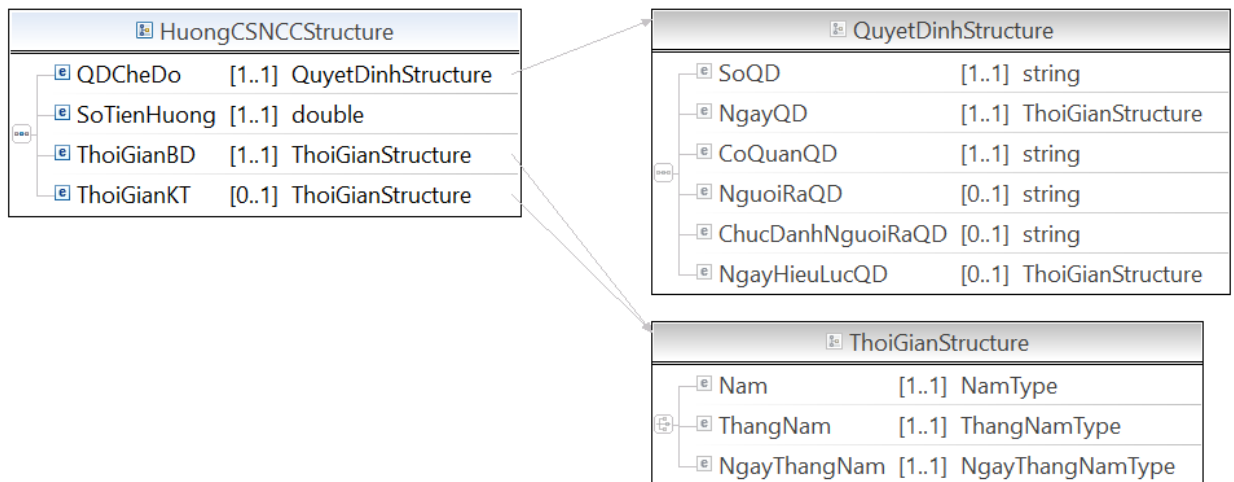

Hình C.1.36. Cấu trúc: HuongCSNCC

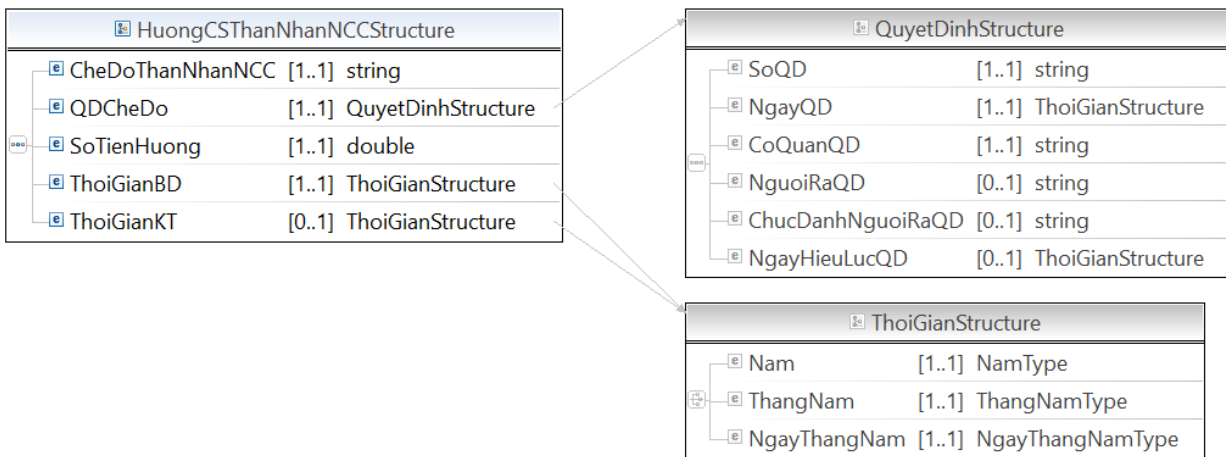

Hình C.1.37. Cấu trúc: HuongCSThanNhanNCC

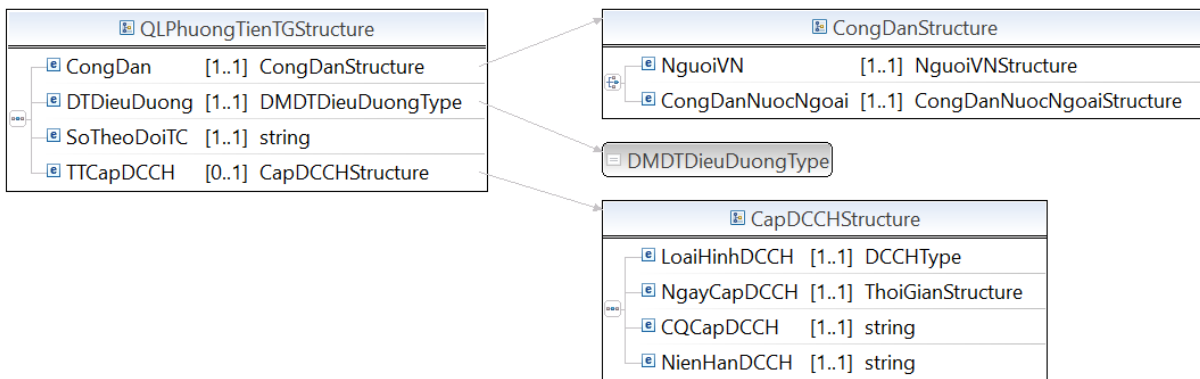

Hình C.1.38. Lược đồ dữ liệu con người mô tả cấu trúc Người có công – Quản lý phương tiện trợ giúp: QLPhuongTienTG

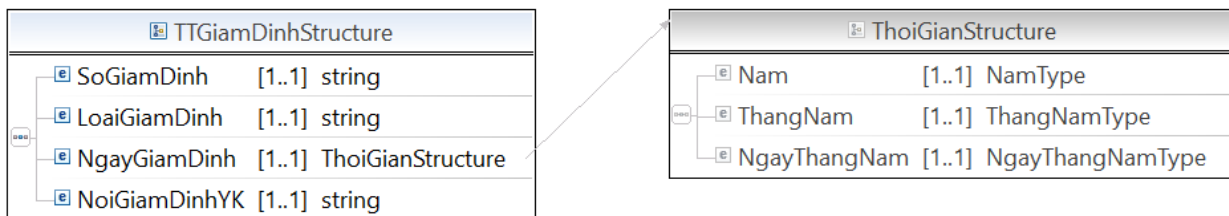

Hình C.1.39. Cấu trúc TTGiamDinh

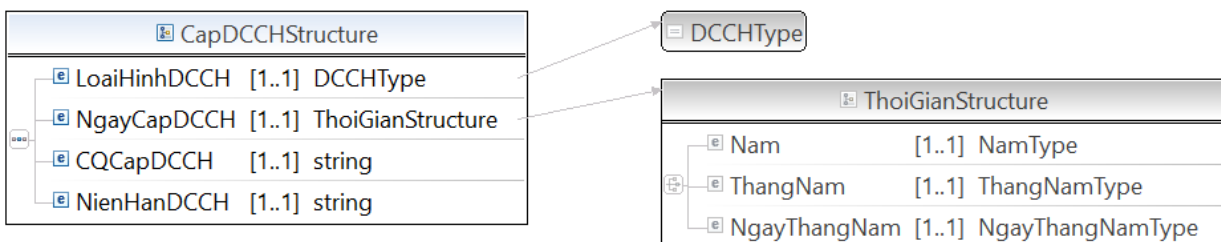

Hình C.1.40. Cấu trúc CapDCCH

c) Trẻ em

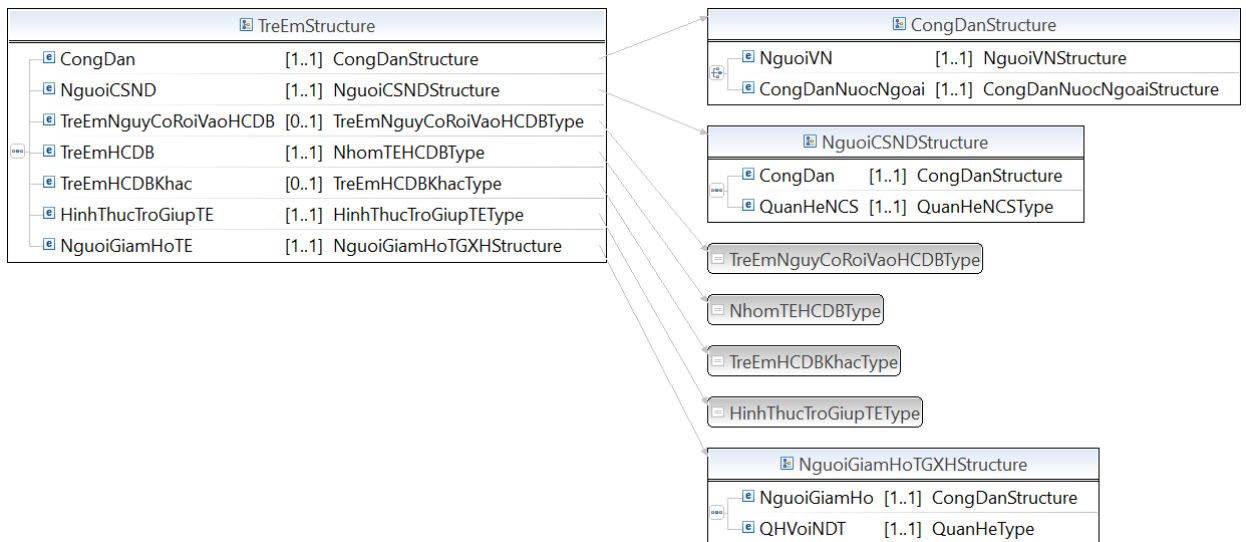

Hình C.1.41. Lược đồ dữ liệu con người mô tả cấu trúc nhóm an sinh xã hội – Trẻ em: TreEm

d) Lao động và việc làm

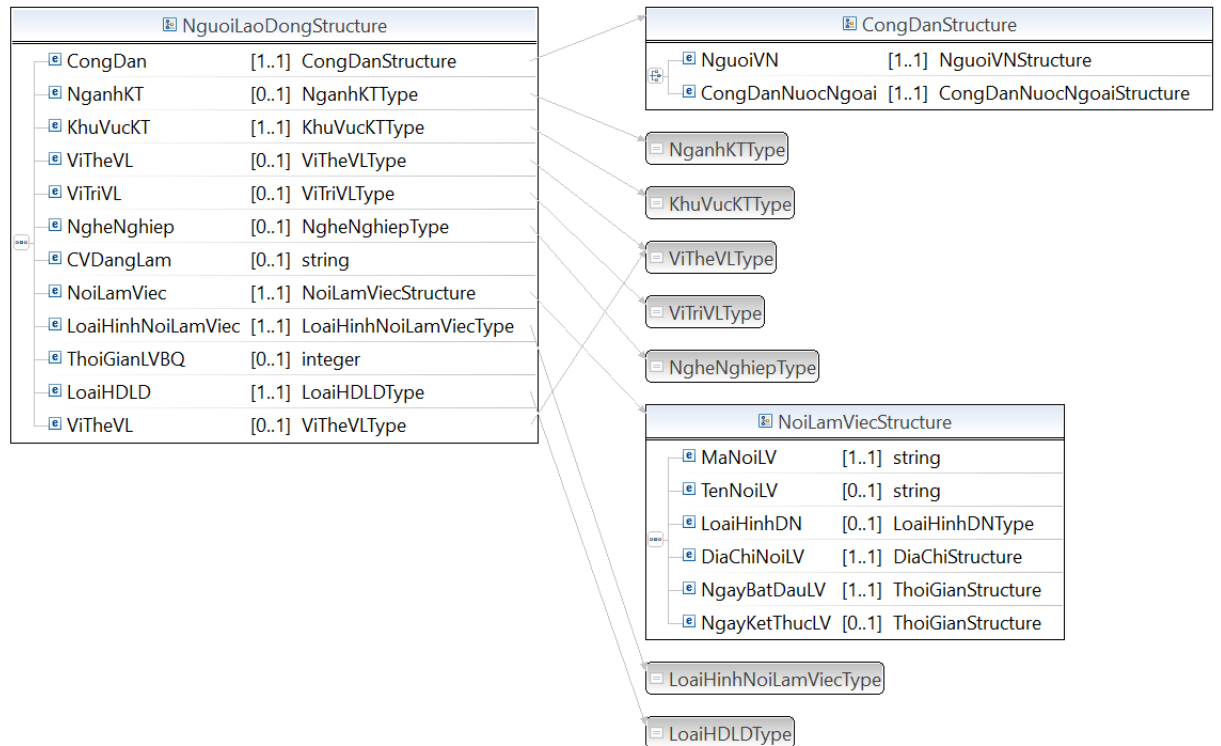

Hình C.1.37. Lược đồ dữ liệu con người mô tả cấu trúc lao động việc làm - Thông tin về người lao động: NguoiLaoDong

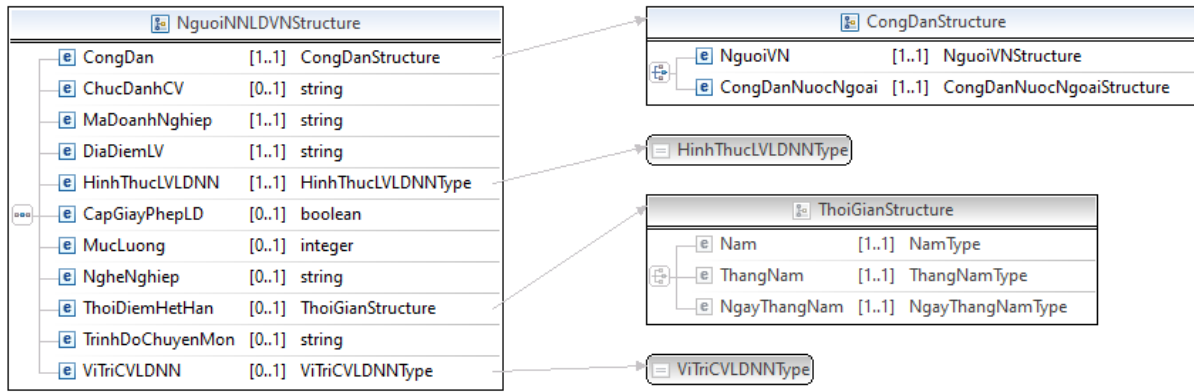

Hình C.1.37. Lược đồ dữ liệu con người mô tả cấu trúc lao động việc làm - Thông tin về người lao động nước ngoài làm việc ở Việt Nam: NgườiNNLDVN

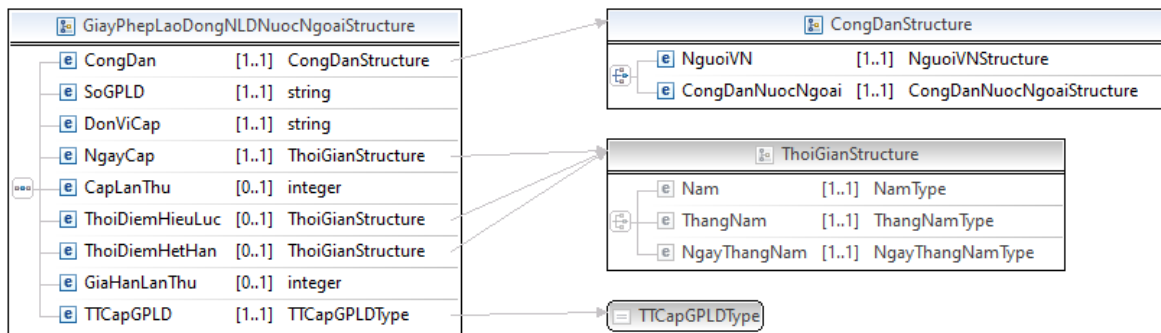

Hình C.1.37. Lược đồ dữ liệu con người mô tả cấu trúc lao động việc làm - Giấy phép lao động của người lao động nước ngoài: GiayPhepLaoDongNLDNucNgoai

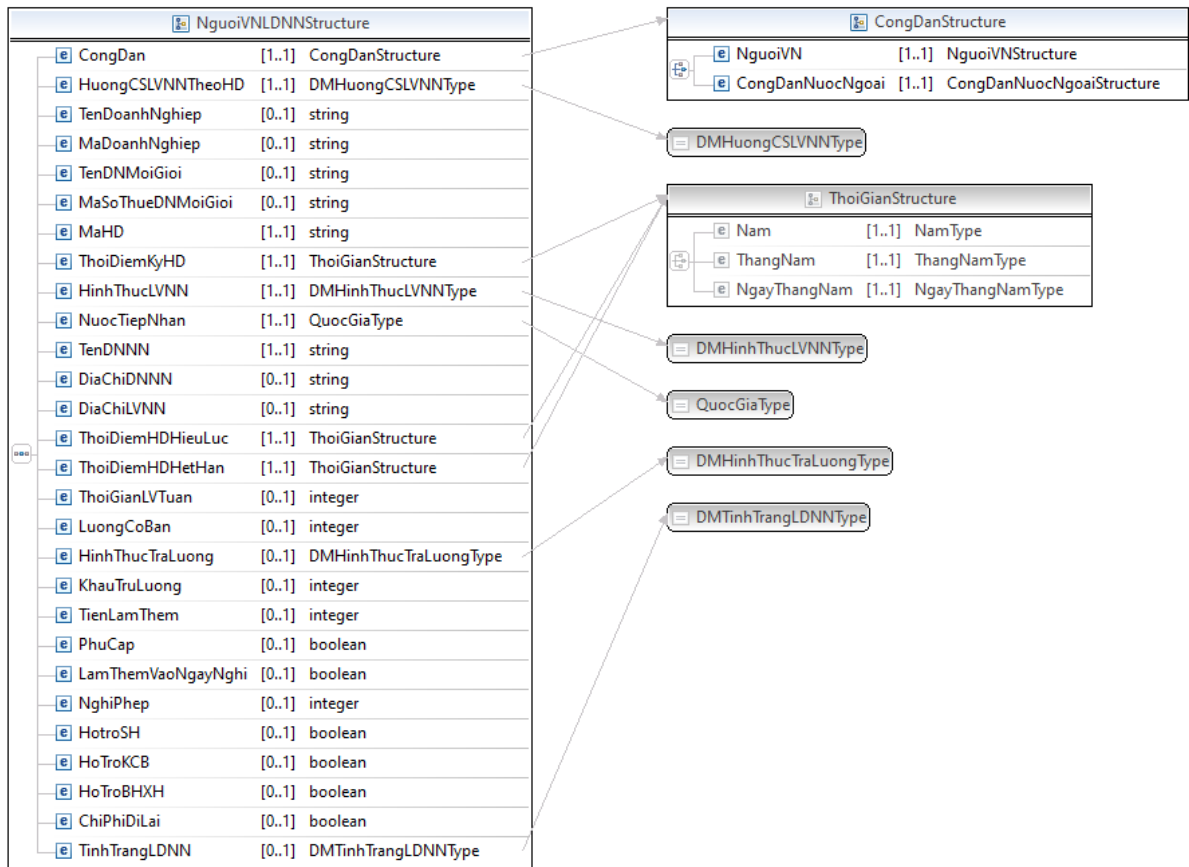

Hình C.1.37. Lược đồ dữ liệu con người mô tả cấu trúc lao động việc làm - Người lao động đi làm ở nước ngoài: Người VNLĐNN

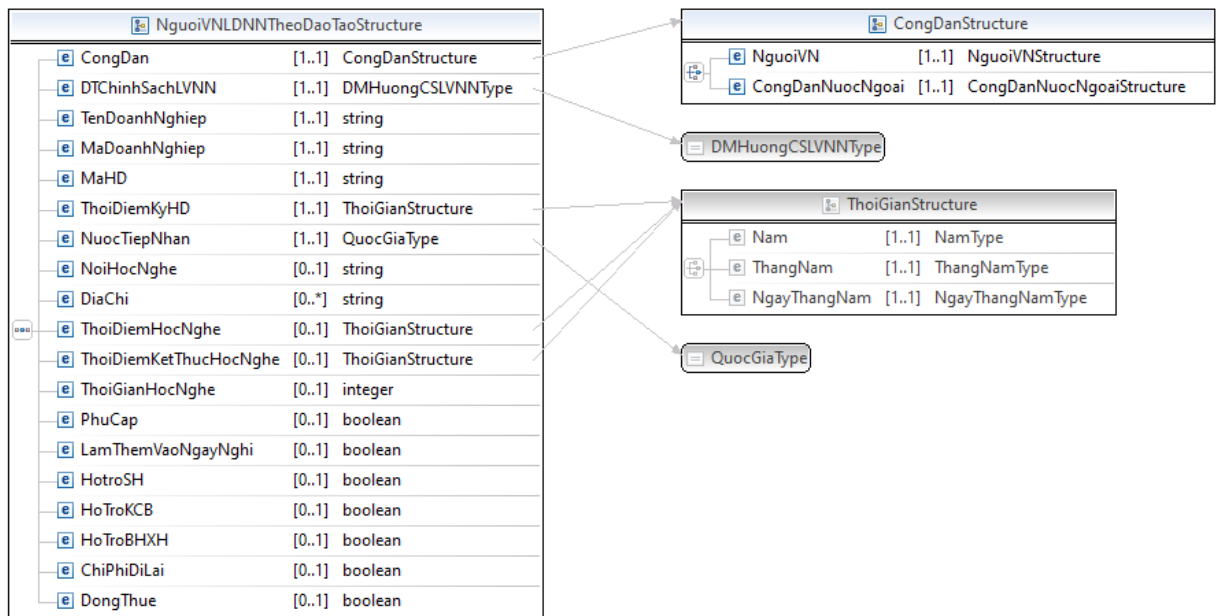

Hình C.1.37. Lược đồ dữ liệu con người mô tả cấu trúc lao động việc làm - Người lao động đi làm ở nước ngoài theo hình thức đào tạo, nâng cao trình độ, kỹ năng nghề: Người VNLĐNNTheoDaoTao

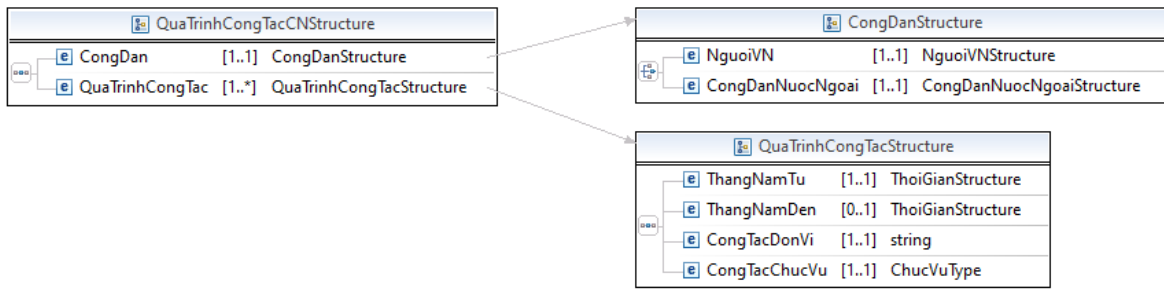

Hình C.1.37. Lược đồ dữ liệu con người mô tả cấu trúc lao động việc làm - Quá trình công tác: QuaTrinhCongTacCN

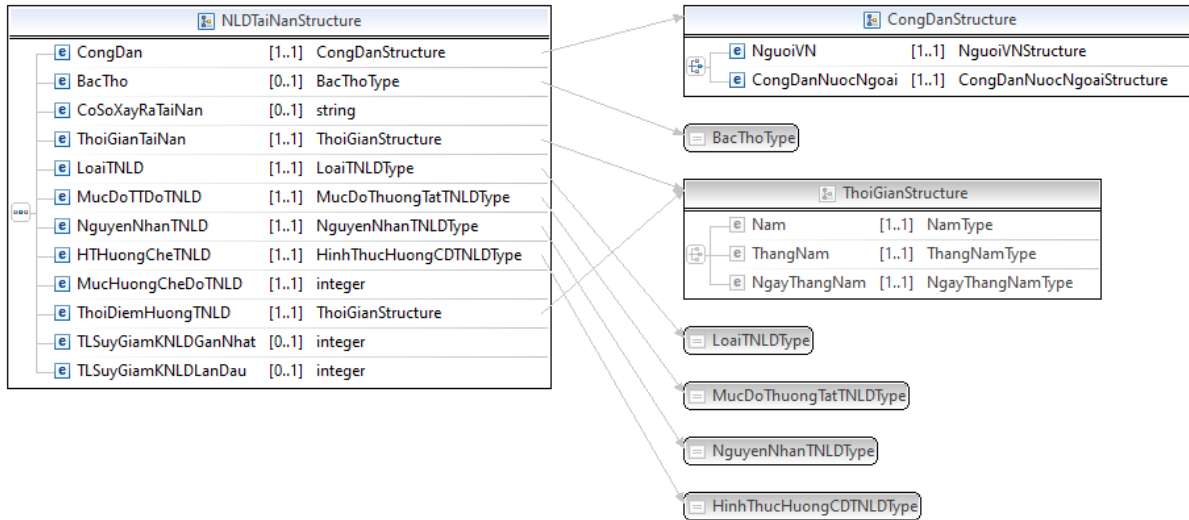

Hình C.1.37. Lược đồ dữ liệu con người mô tả cấu trúc lao động việc làm - Tai nạn lao động: NLDTaiNan

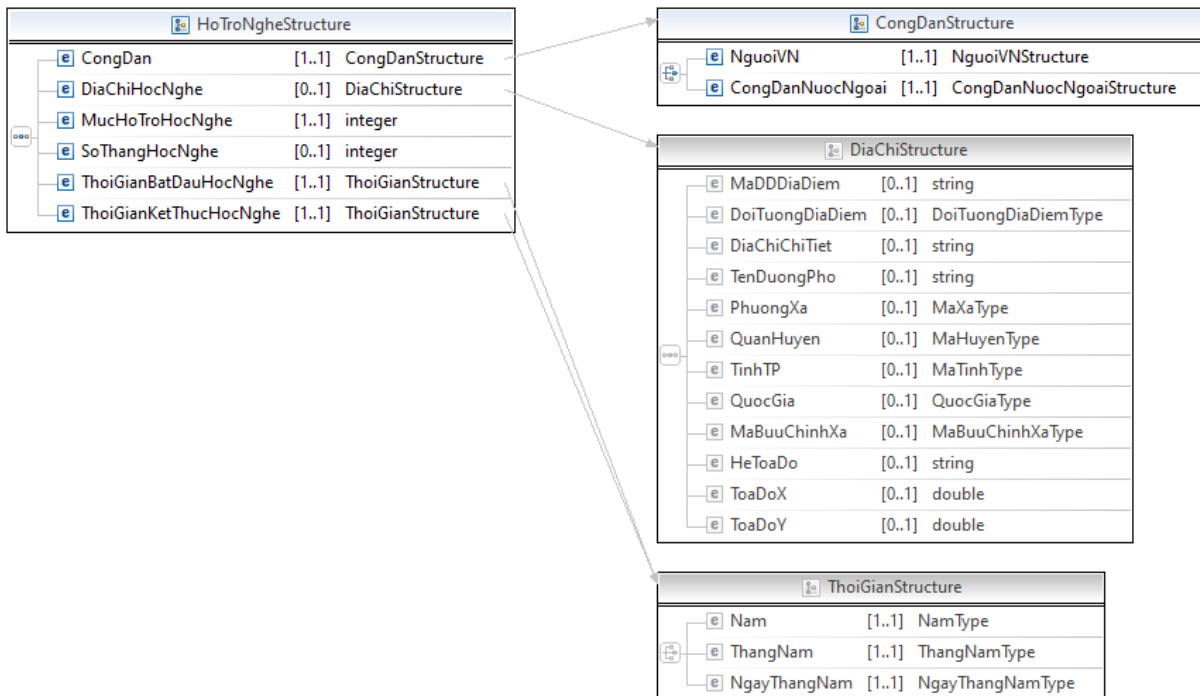

Hình C.1.37. Lược đồ dữ liệu con người mô tả cấu trúc lao động việc làm - Thông tin hỗ trợ học nghề: HoTroNghe

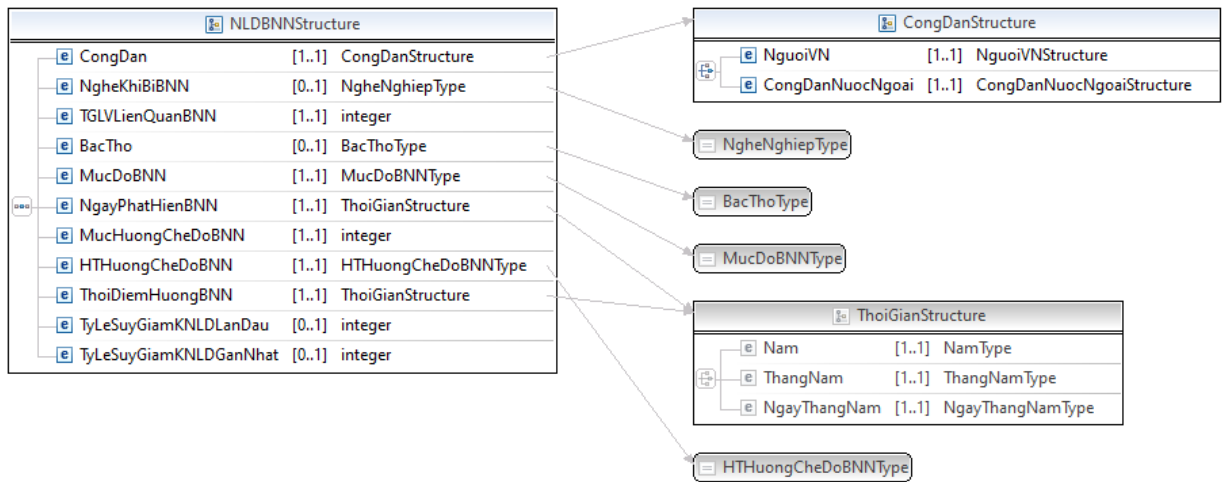

Hình C.1.37. Lược đồ dữ liệu con người mô tả cấu trúc lao động việc làm - Bệnh nghề nghiệp: NLDBNN

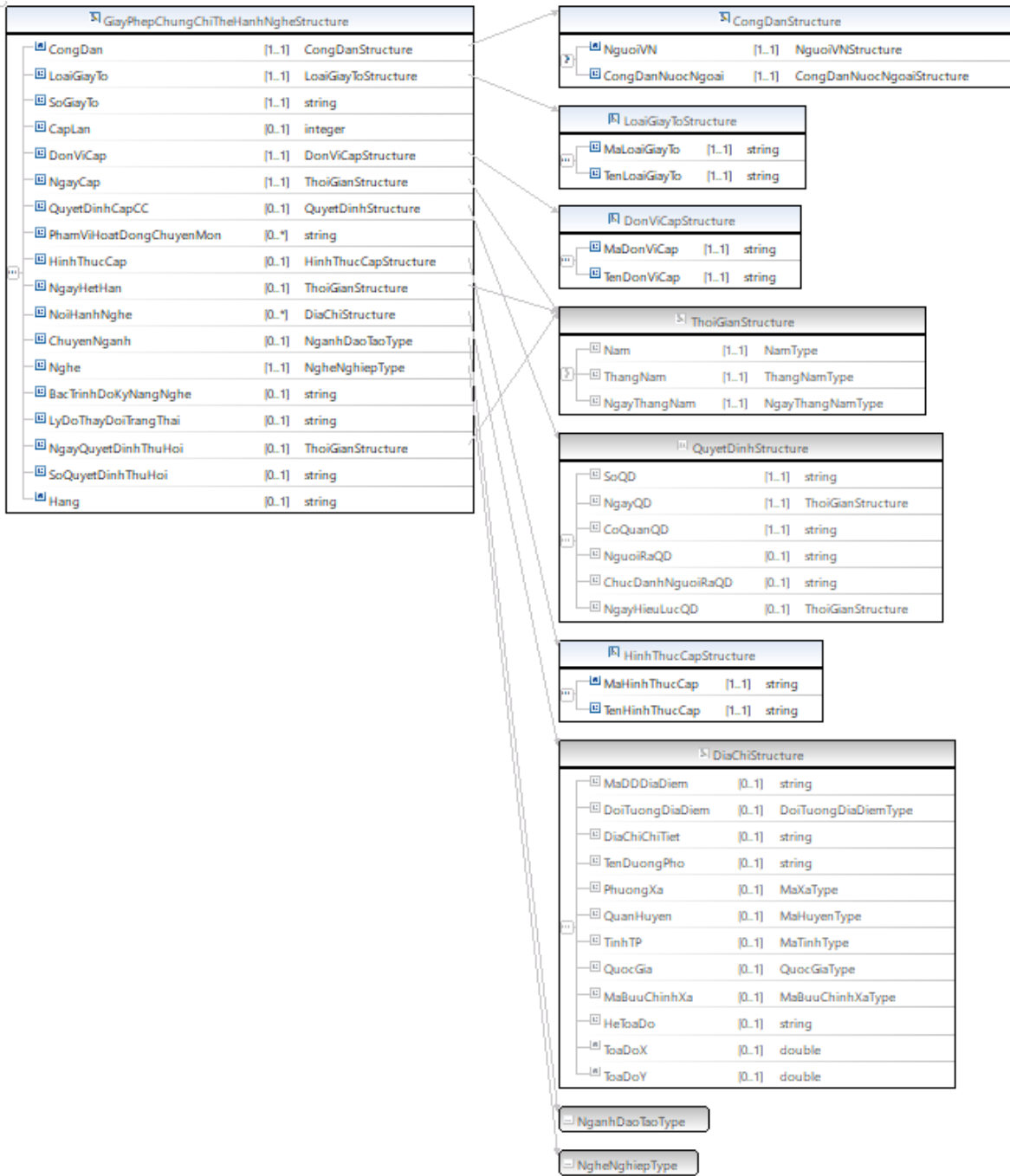

Hình C.1.37. Lược đồ dữ liệu con người mô tả cấu trúc lao động việc làm - Giấy phép, chứng chỉ, thẻ hành nghề: GiayPhepChungChiTheHanhNghenghiep

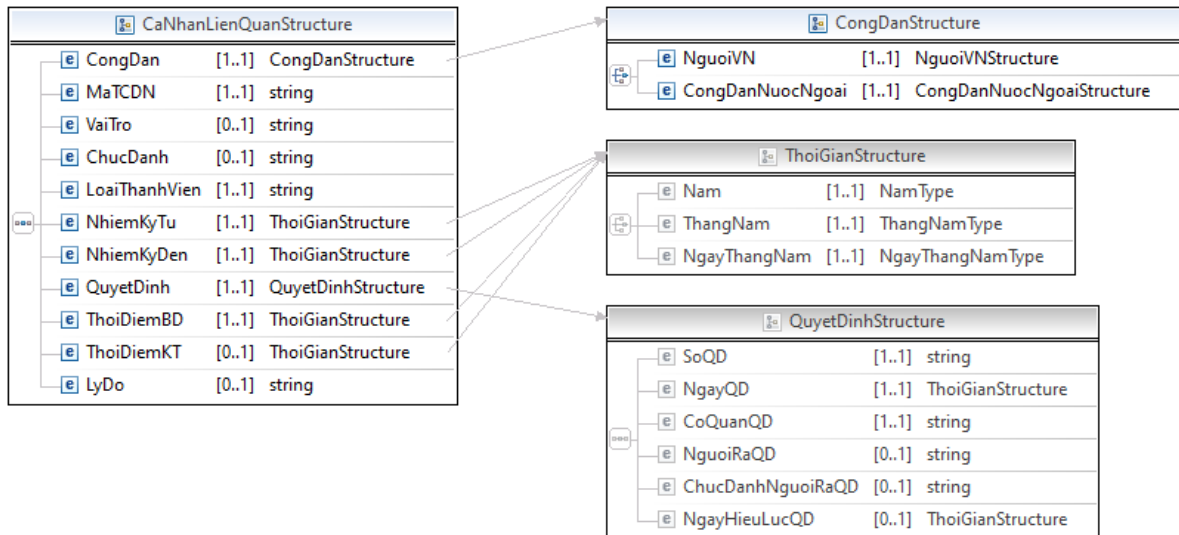

Hình C.1.37. Lược đồ dữ liệu con người mô tả cấu trúc lao động việc làm - Cá nhân có liên quan trong tổ chức, doanh nghiệp: CaNhanLienQuan

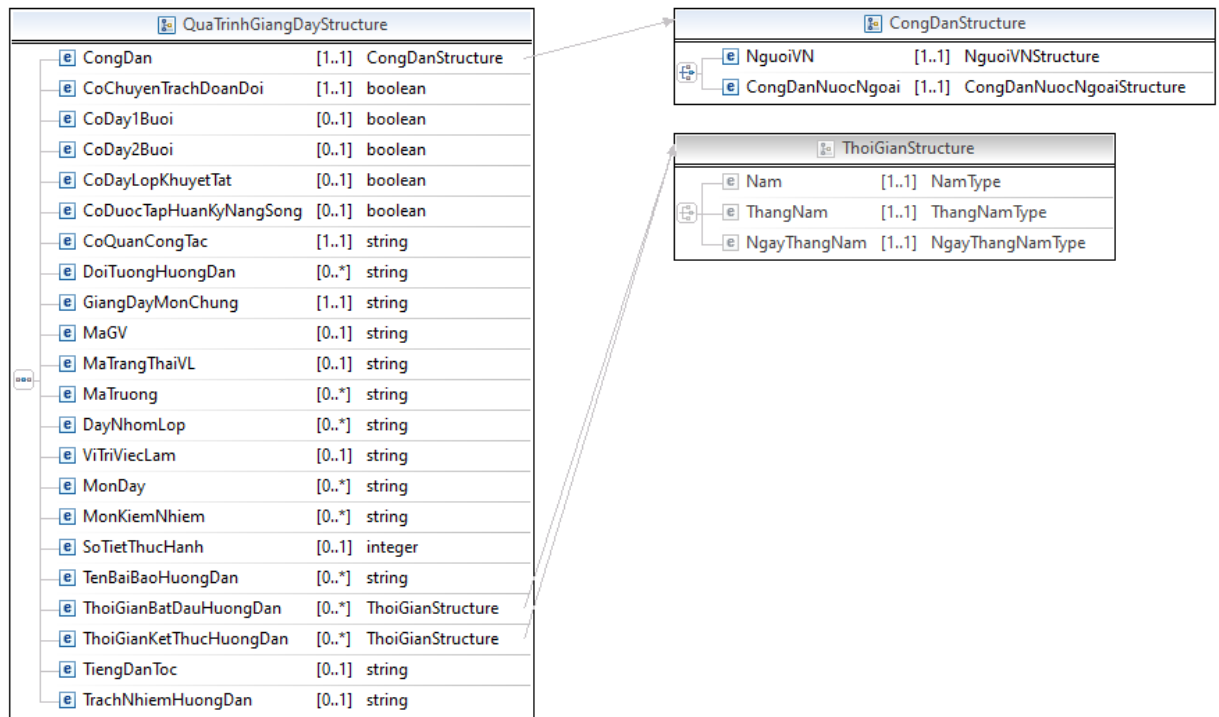

Hình C.1.37. Lược đồ dữ liệu con người mô tả cấu trúc lao động việc làm - Quá trình giảng dạy: QuaTrinhGiangDay

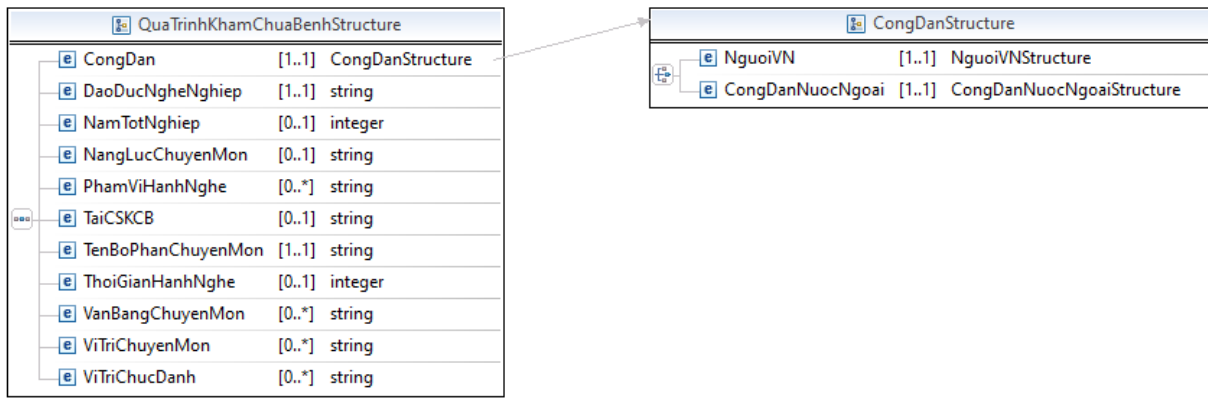

Hình C.1.37. Lược đồ dữ liệu con người mô tả cấu trúc lao động việc làm - Quá trình hành nghề khám, chữa bệnh: QuaTrinhKhamChuaBenh

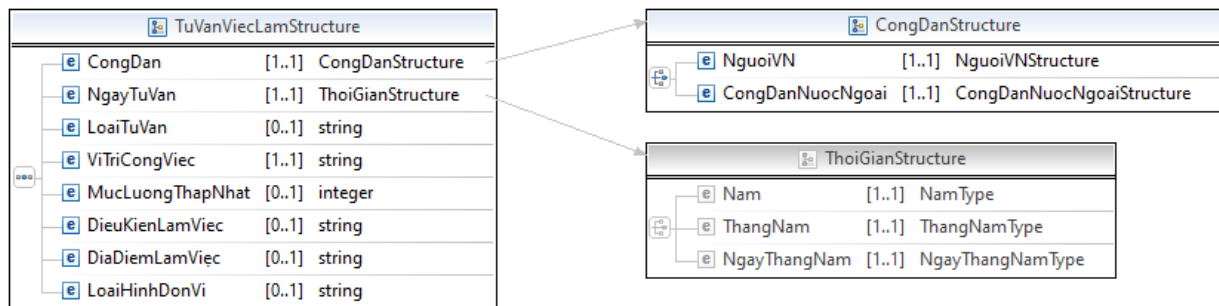

Hình C.1.37. Lược đồ dữ liệu con người mô tả cấu trúc lao động việc làm - Thông tin tư vấn việc làm: TuVanViecLam

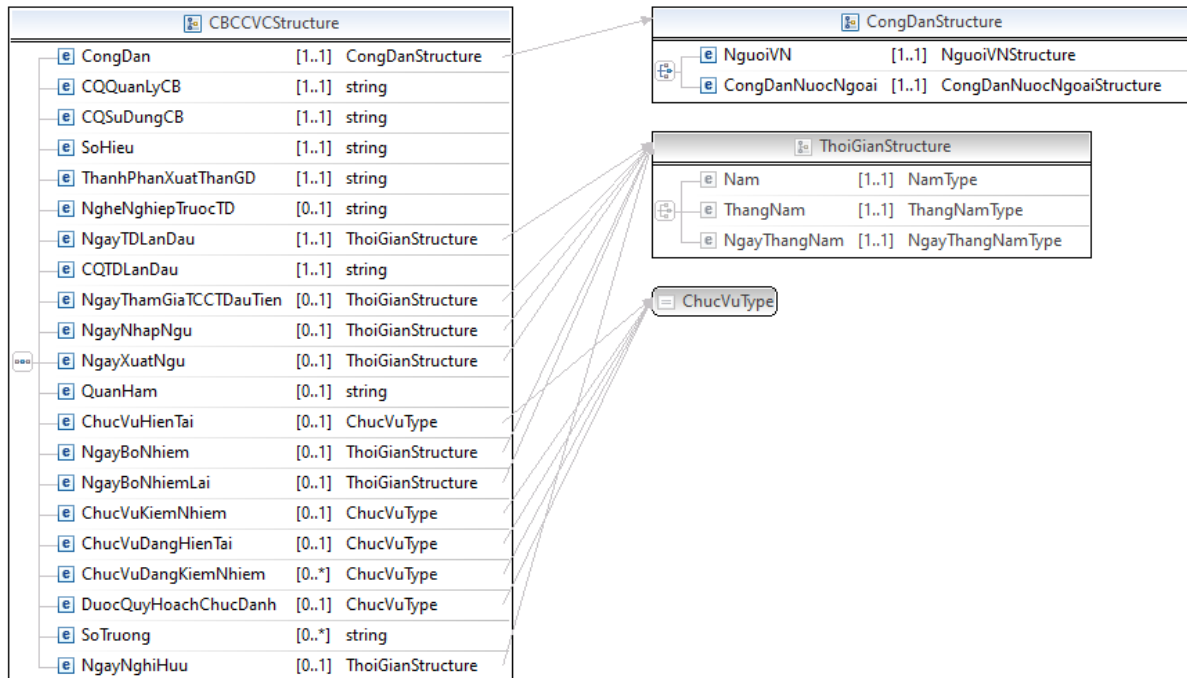

Hình C.1.37. Lược đồ dữ liệu con người mô tả cấu trúc lao động việc làm - Thông tin chung cán bộ công chức, viên chức: CBCCVC

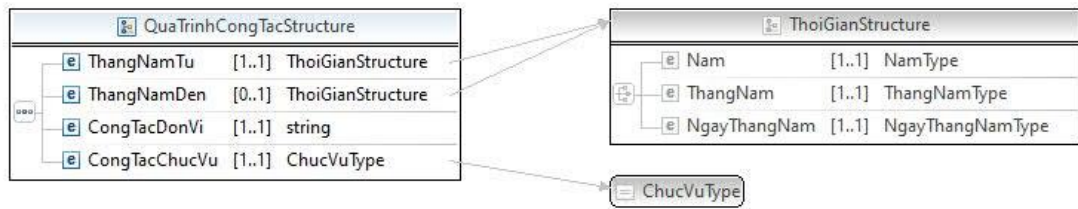

Hình C.1.42. Cấu trúc QuaTrinhCongTac

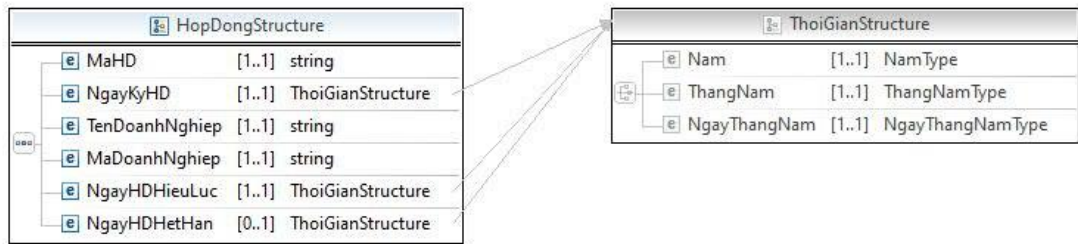

Hình C.1.43. Cấu trúc HopDong

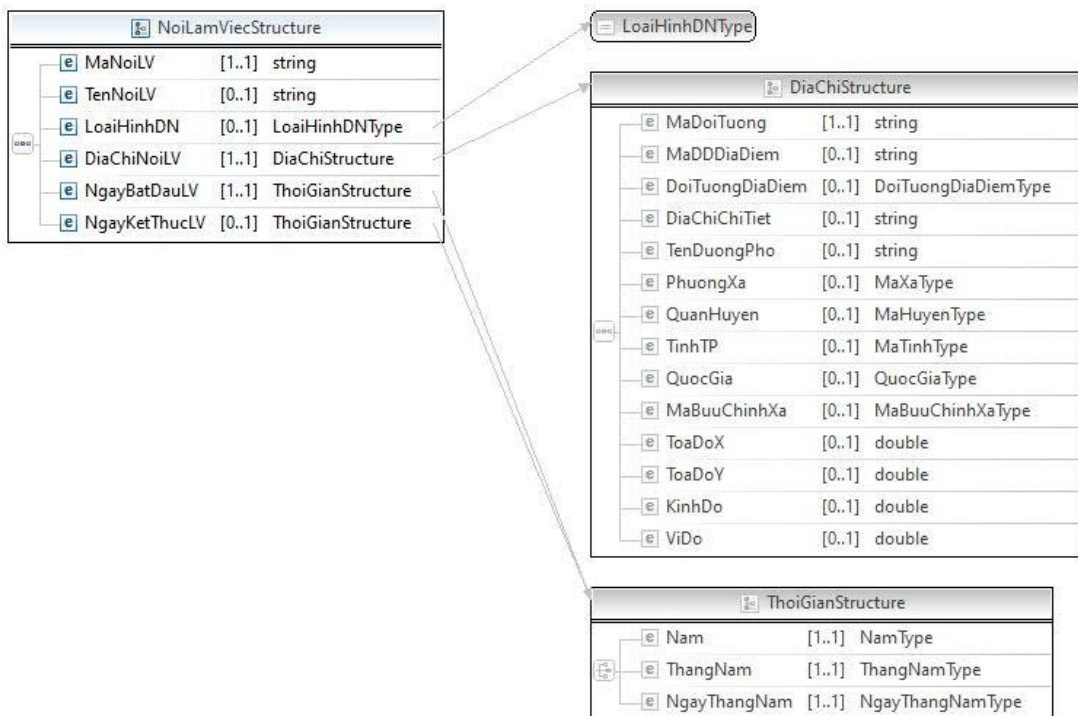

Hình C.1.44. Cấu trúc NoiLamViec

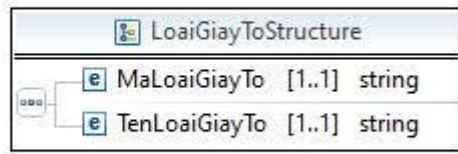

Hình C.1.45. Cấu trúc LoaiGiayTo

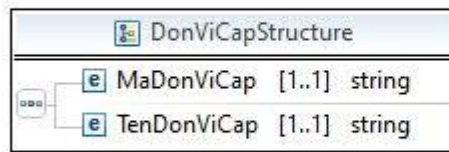

Hình C.1.46. Cấu trúc DonViCap

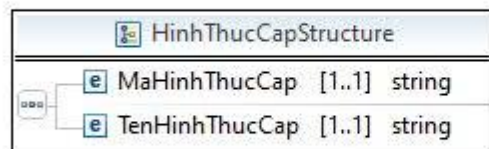

Hình C.1.47. Cấu trúc HinhThucCap

e) Phòng, chống tệ nạn xã hội

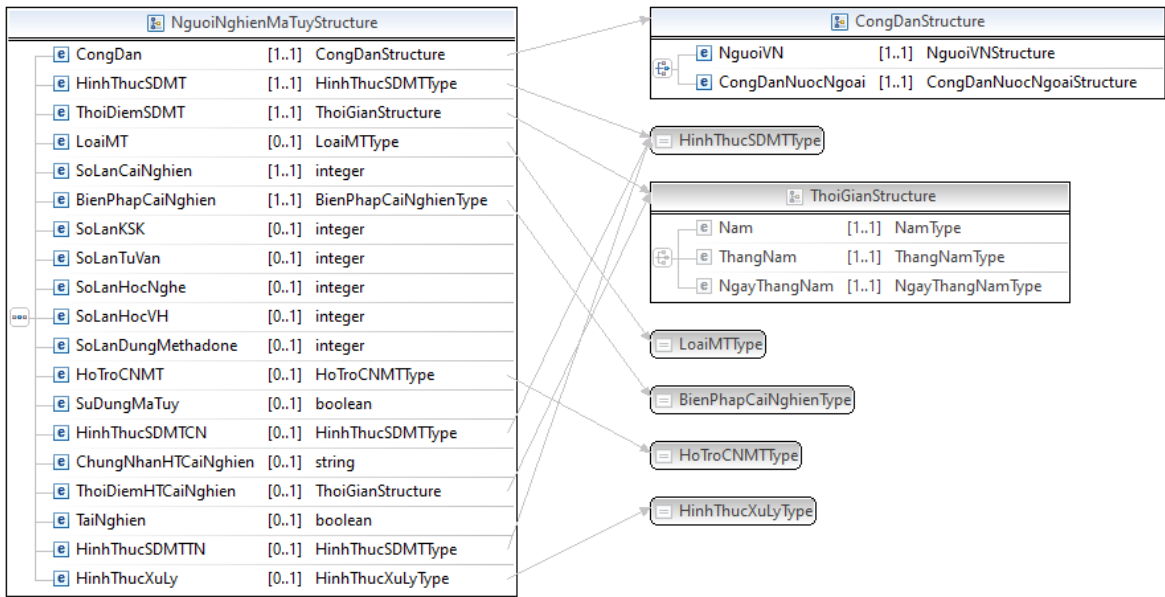

Hình C.1.48. Lược đồ dữ liệu con người mô tả cấu trúc phòng chống tệ nạn xã hội - Thông tin người nghiện ma túy: NguoiNghienMaTuy

f) Tham gia bảo hiểm xã hội

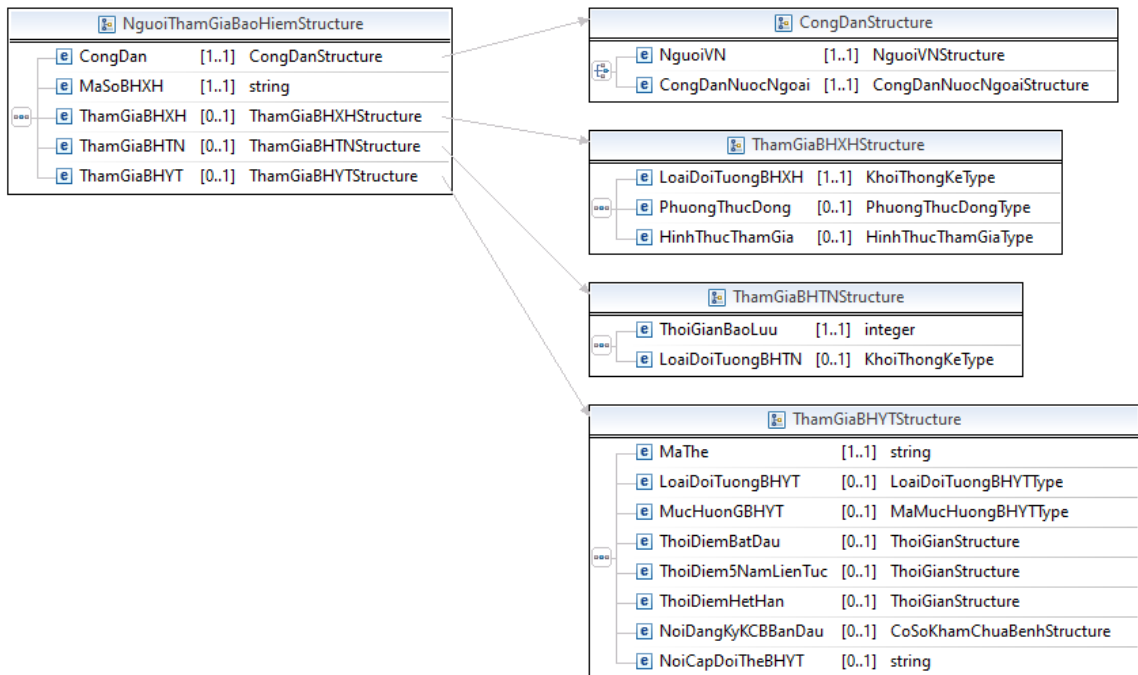

Hình C.1.49. Lược đồ dữ liệu con người mô tả cấu trúc tham gia bảo hiểm xã hội - Thông tin người tham gia BHXH, BHYT, BHTN: NguoiThamGiaBaoHiem

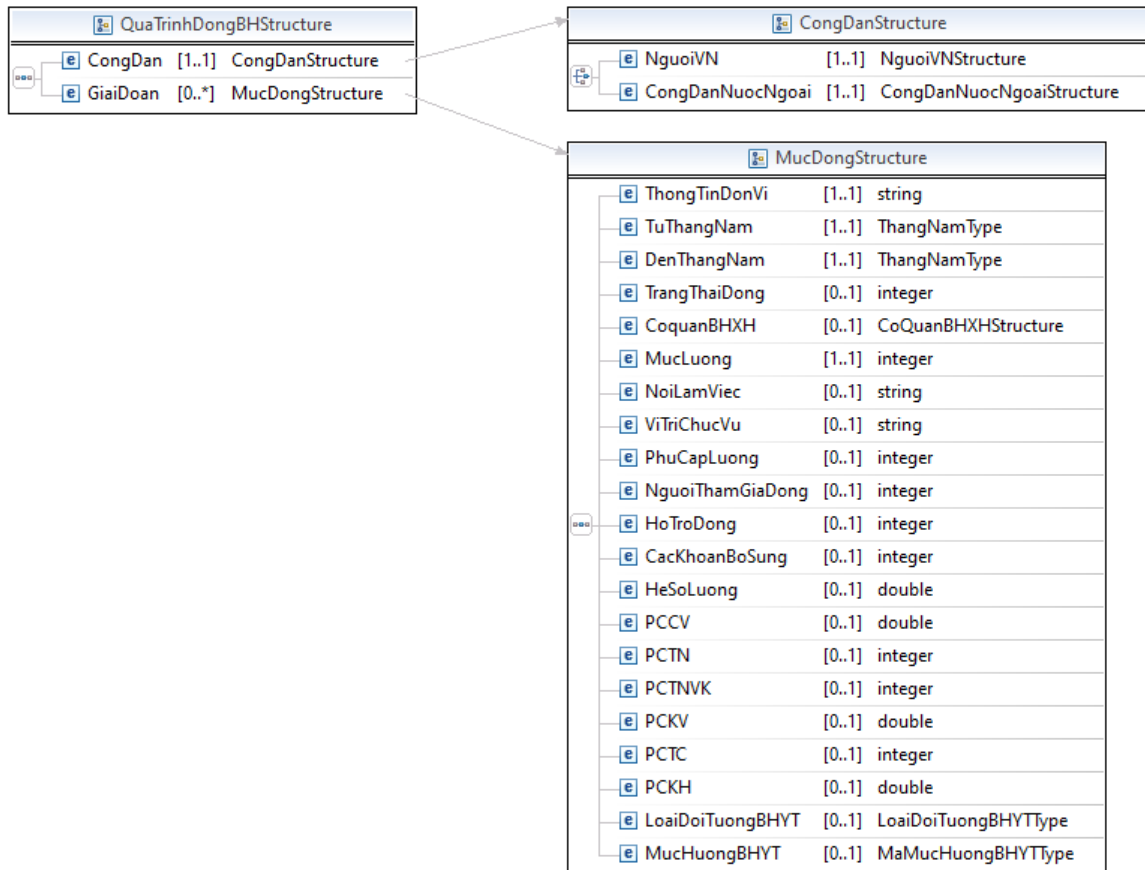

Hình C.1.50. Lược đồ dữ liệu con người mô tả cấu trúc tham gia bảo hiểm xã hội - Quá trình đóng BHXH, BHYT, BHTN: QuaTrinhDongBH

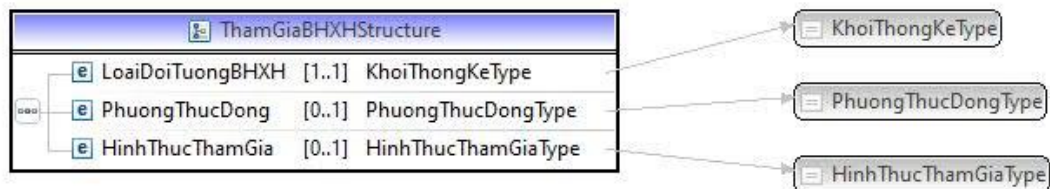

Hình C.1.51. Cấu trúc ThamGiaBHXH

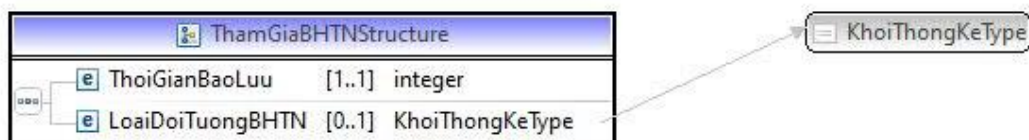

Hình C.1.52. Cấu trúc ThamGiaBHTN

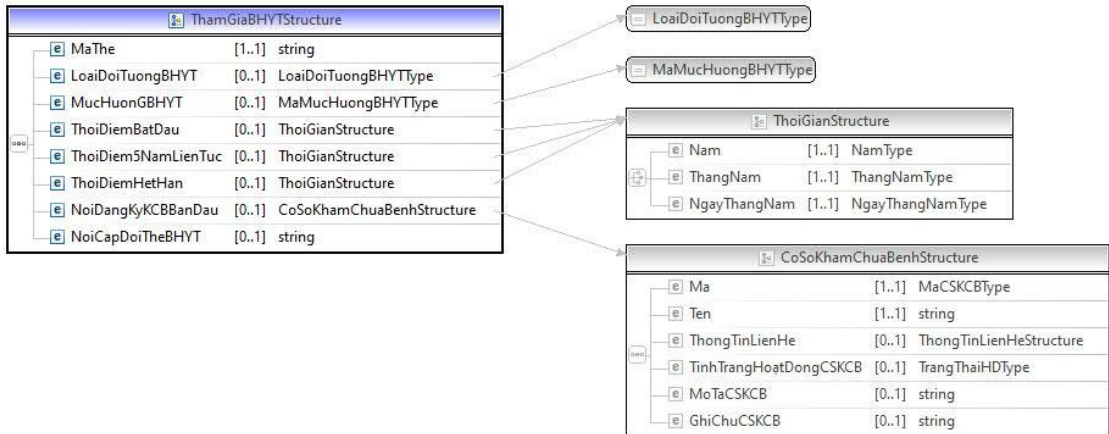

Hình C.1.53. Cấu trúc ThamGiaBHYT

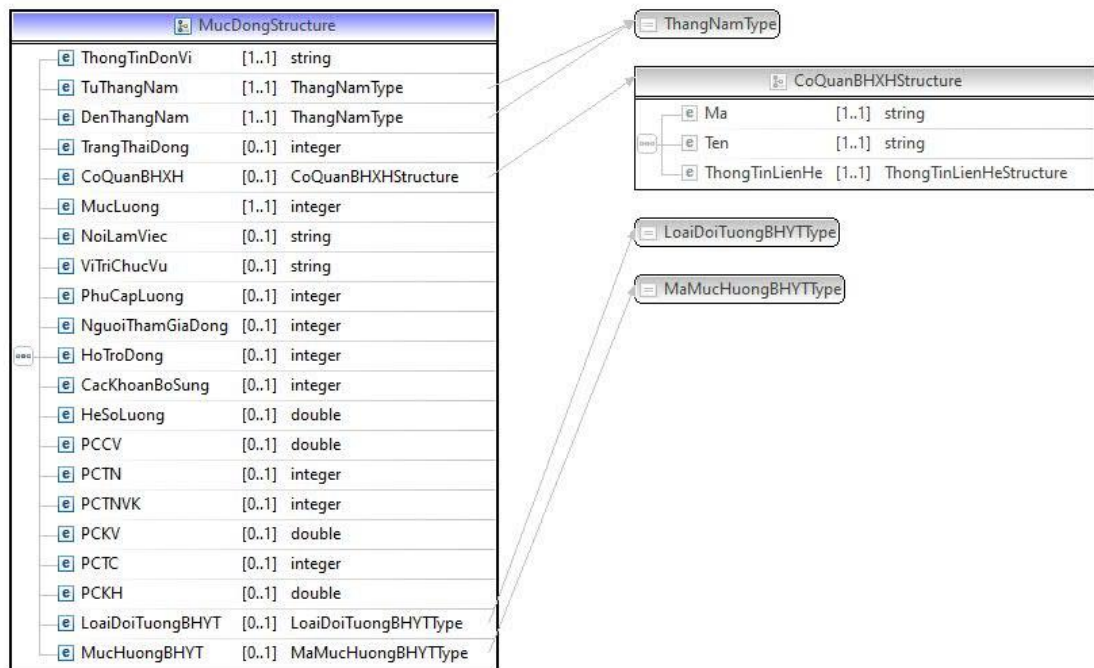

Hình C.1.54. Cấu trúc MucDong

g) Thông tin hưởng BHXH

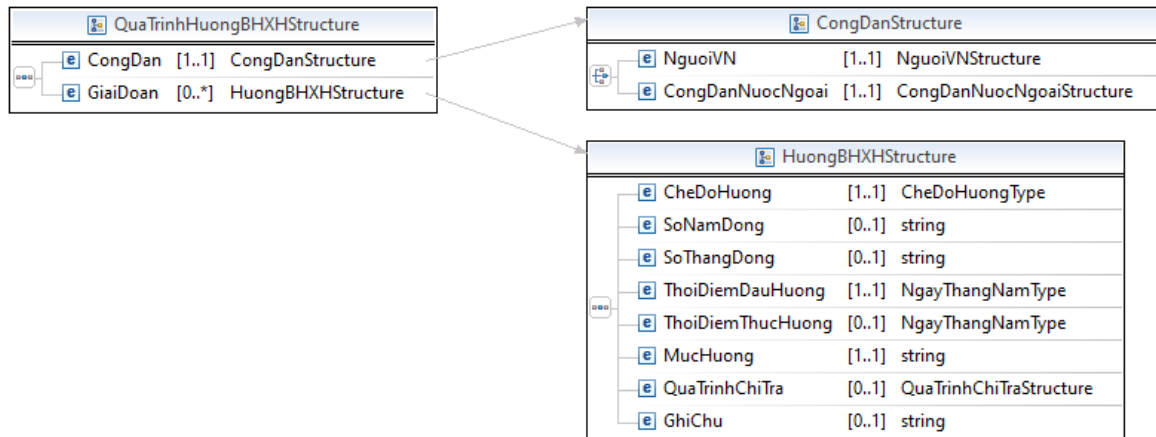

Hình C.1.55. Lược đồ dữ liệu con người mô tả cấu trúc thông tin hưởng BHXH - Quá trình hưởng BHXH: QuaTrinhHuongBHXH

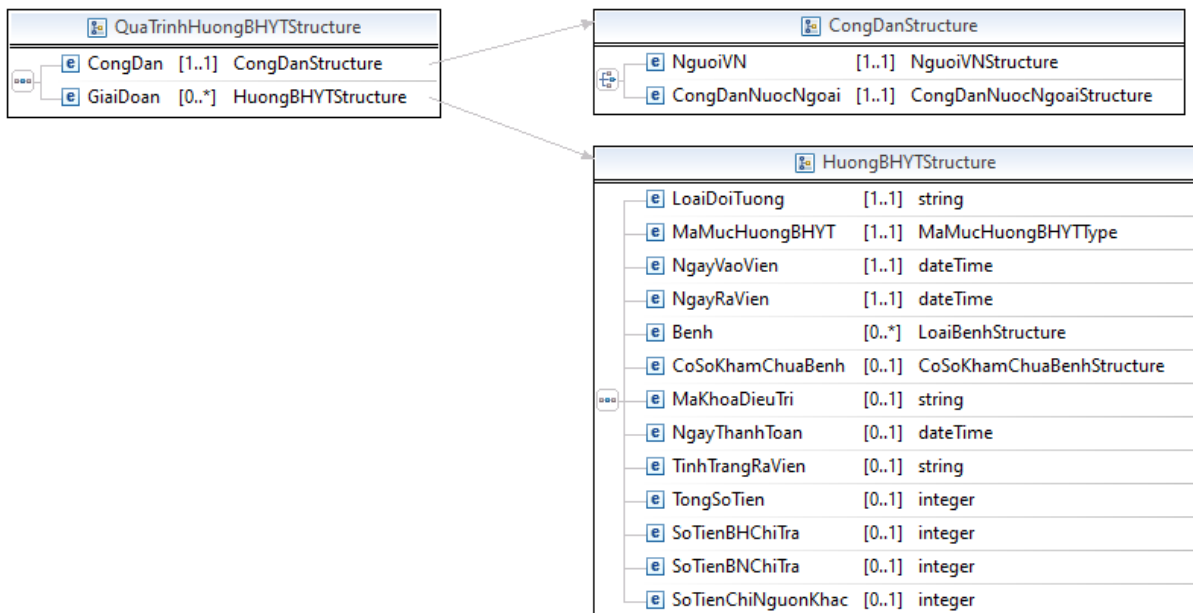

Hình C.1.56. Lược đồ dữ liệu con người mô tả cấu trúc thông tin hưởng BHXH - Quá trình hưởng BHXH: QuaTrinhHuongBHYT

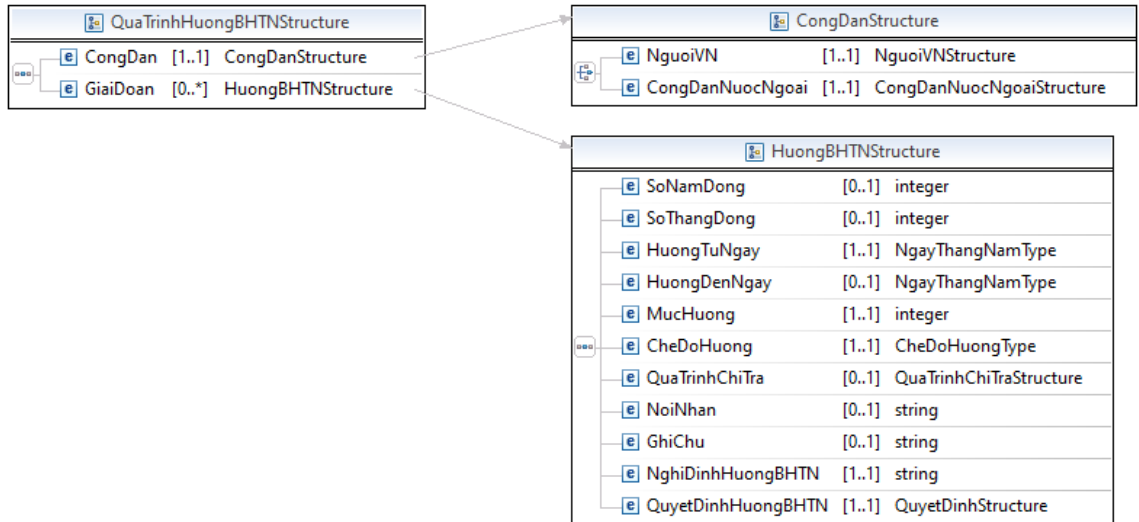

Hình C.1.57. Lược đồ dữ liệu con người mô tả cấu trúc thông tin hưởng BHXH - Quá trình hưởng BHXH: QuaTrinhHuongBHTN

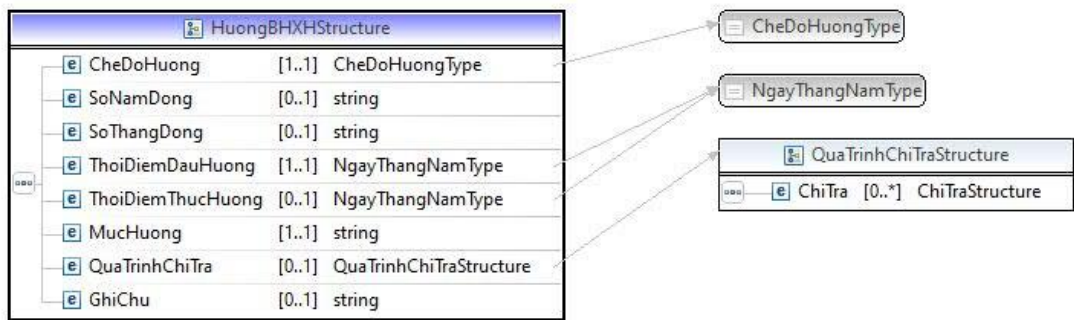

Hình C.1.58. Cấu trúc HuongBHXH

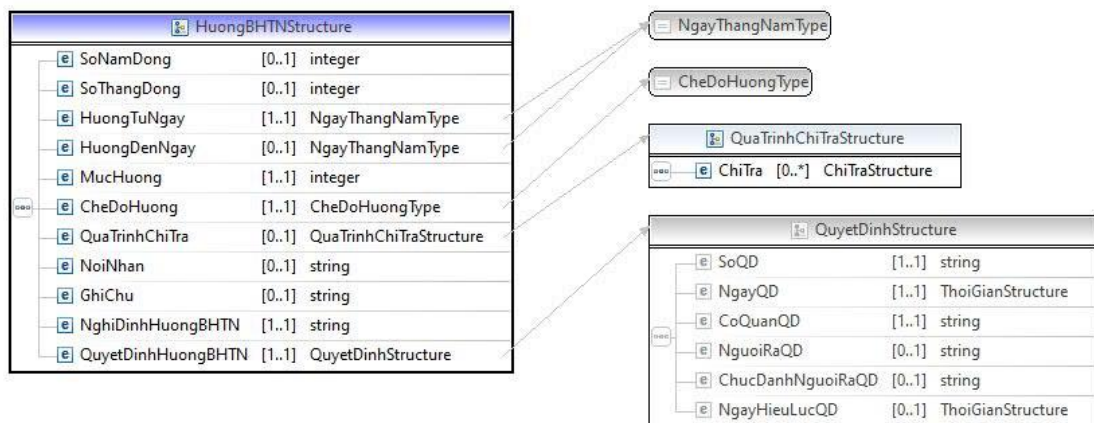

Hình C.1.59. Cấu trúc HuongBHTN

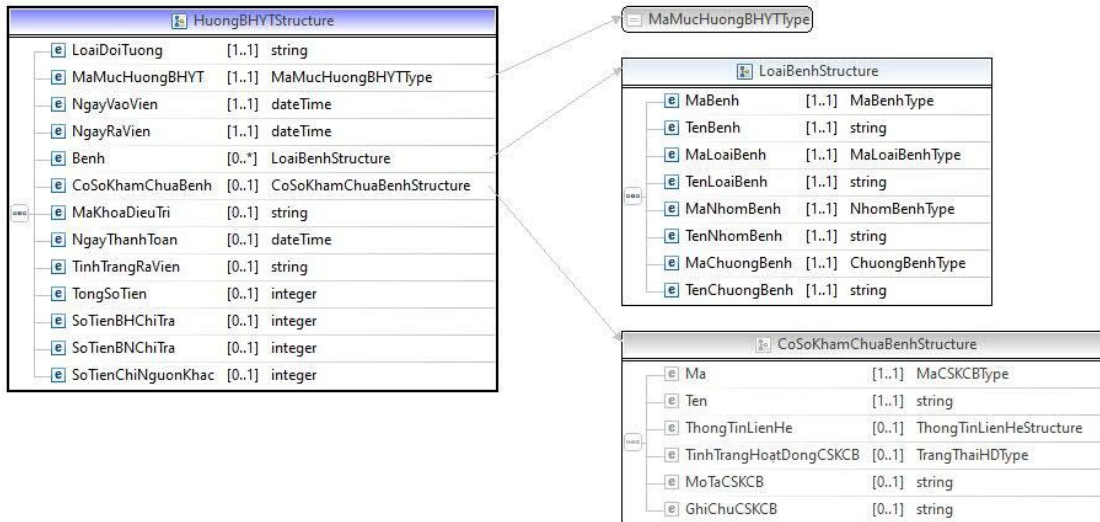

Hình C.1.60. Cấu trúc HuongBHYT

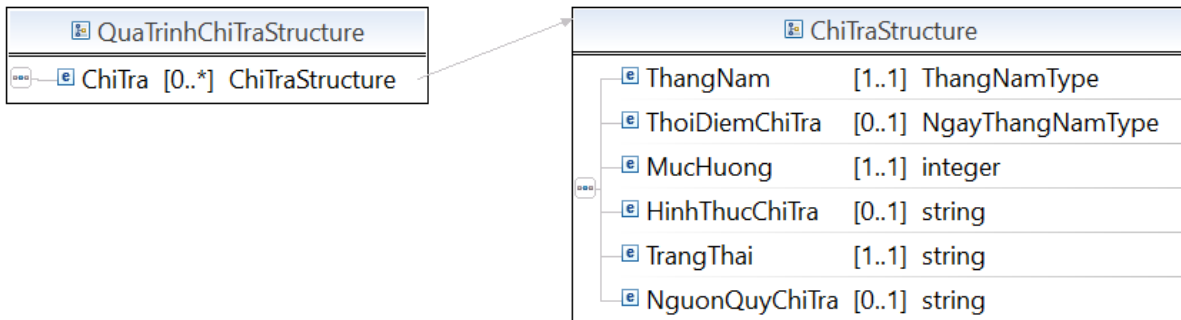

Hình C.1.61. Cấu trúc QuaTrinhChiTra

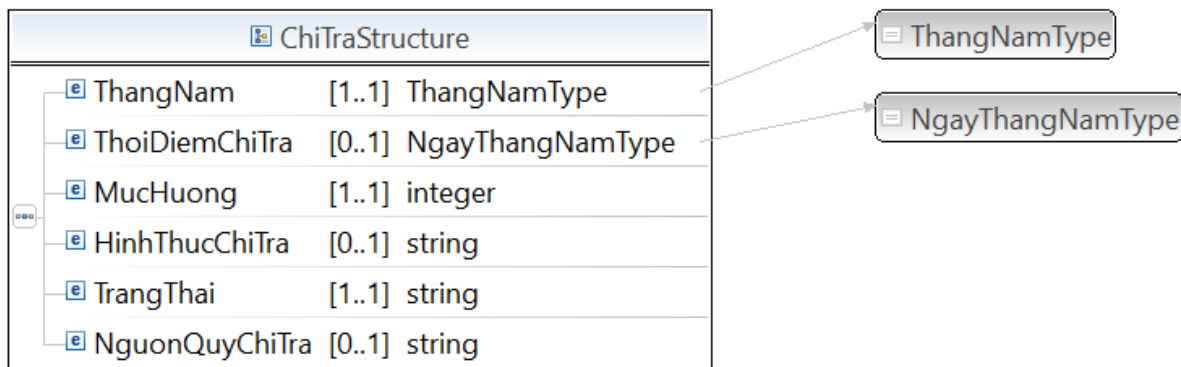

Hình C.1.62. Cấu trúc ChiTra

h) Tình hình bạo lực gia đình

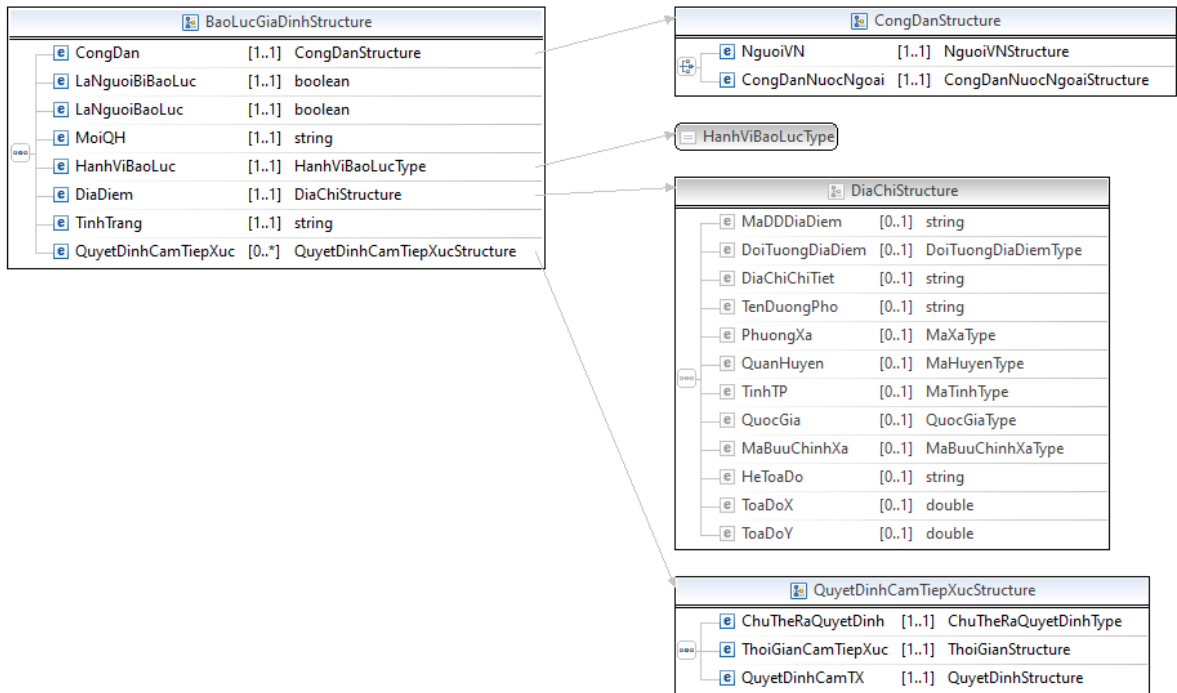

Hình C.1.63. Lược đồ dữ liệu con người mô tả cấu trúc tình hình bạo lực gia đình - Tình trạng bạo lực gia đình: BaoLucGiaDinh

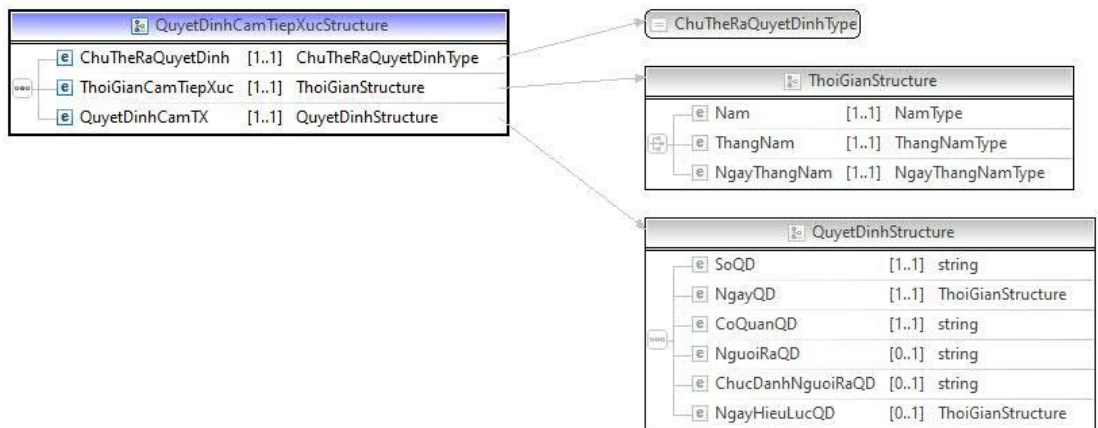

Hình C.1.64. Cấu trúc QuyetingCamTiepXuc

i) Văn hóa thể thao

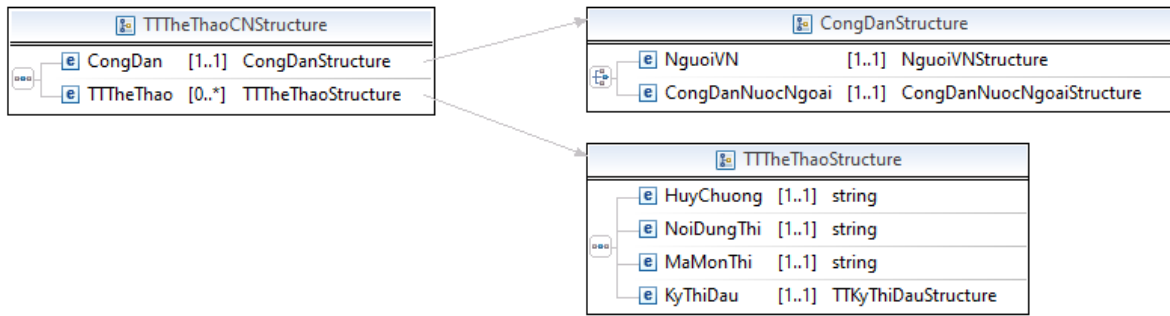

Hình C.1.65. Lược đồ dữ liệu con người mô tả cấu trúc văn hóa thể thao - Thành tích thể thao: TTTheThaoCN

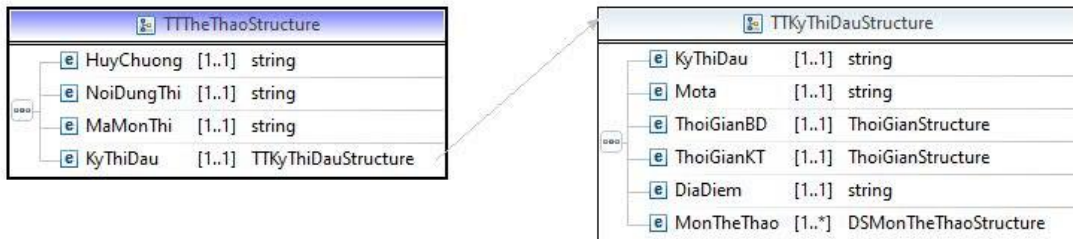

Hình C.1.66. Cấu trúc TTTheThao

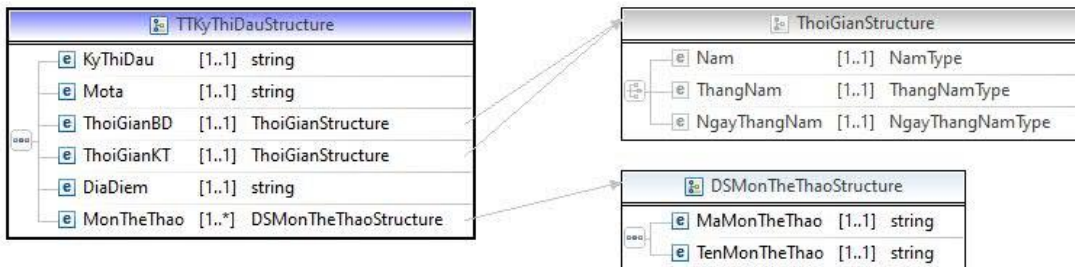

Hình C.1.67. Cấu trúc TTKyThiDau



Hình C.1.68. Cấu trúc DSMonTheThao

C1.4. Nhóm thu nhập và thuế

a) Thông tin về thuế

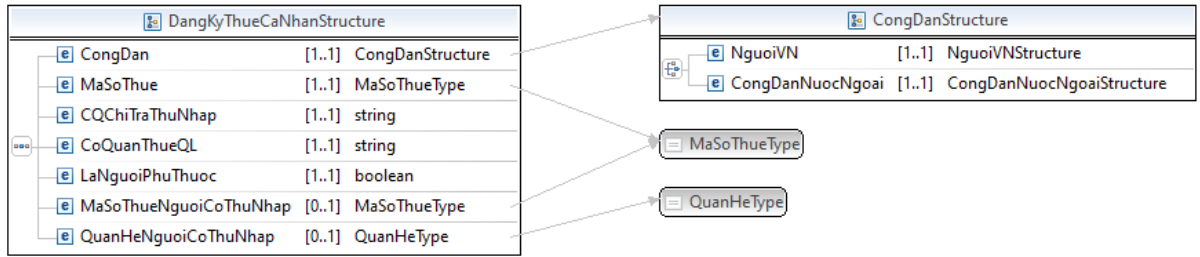

Hình C.1.69. Lược đồ dữ liệu con người mô tả cấu trúc thông tin về thuế - Đăng ký thuế cho cá nhân: DangKyThueCaNhan

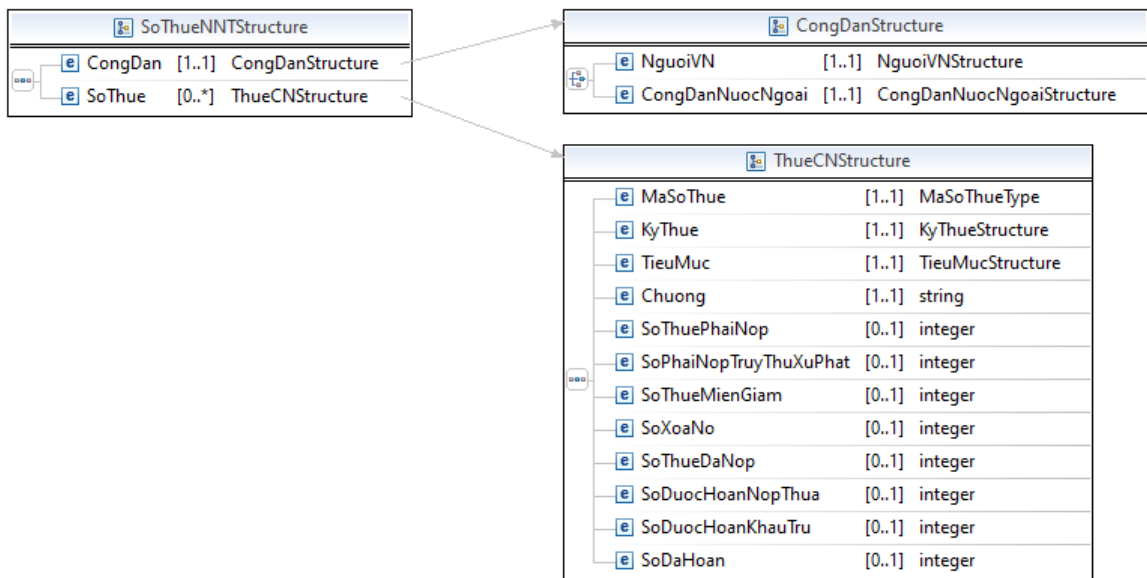

Hình C.1.70. Lược đồ dữ liệu con người mô tả cấu trúc thông tin về thuế - Số thuế của NNT: SoThueNNT

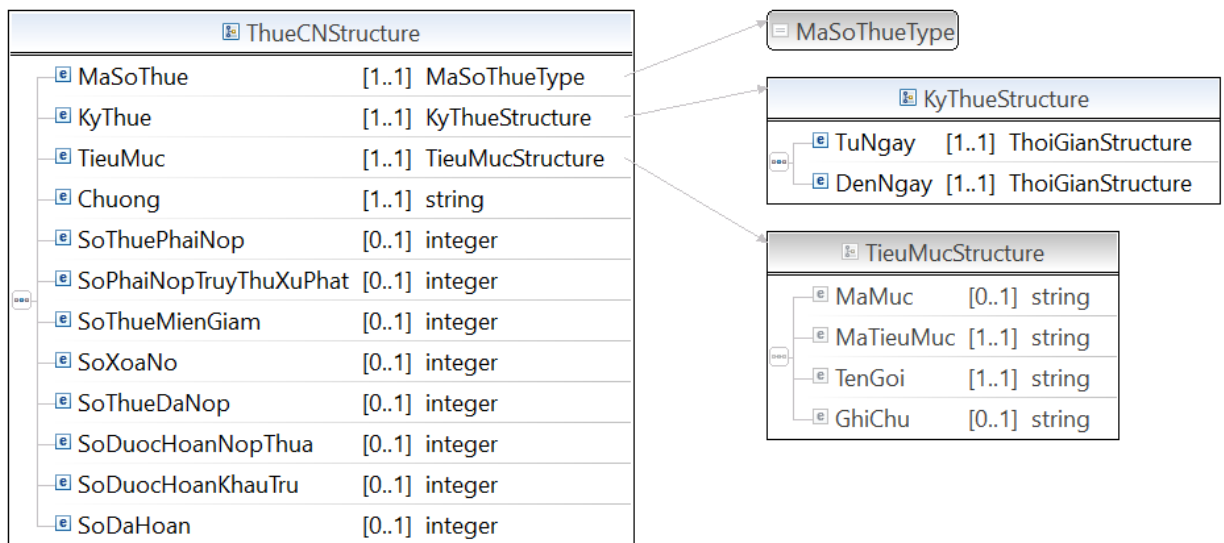

Hình C.1.71. Cấu trúc ThueCN

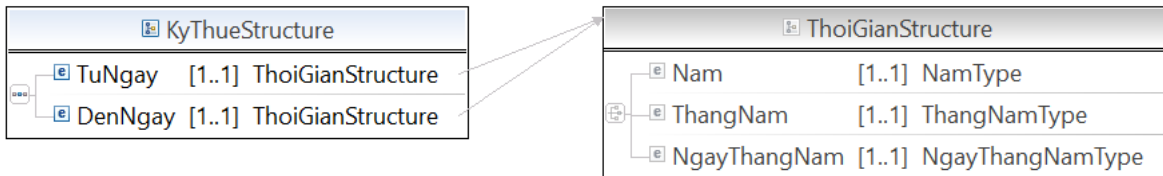

Hình C.1.72. Cấu trúc KyThue

b) Thu nhập từ hoạt động sản xuất, kinh doanh

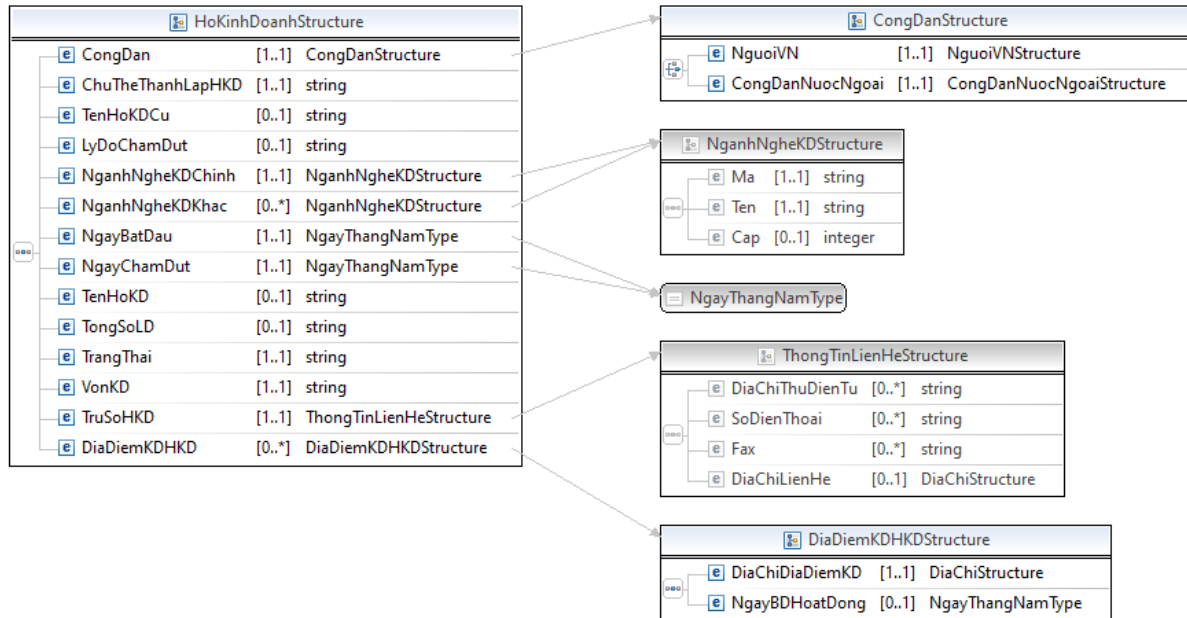

Hình C.1.73. Lược đồ dữ liệu con người mô tả cấu trúc thu nhập từ hoạt động sản xuất, kinh doanh – Thông tin chung hộ kinh doanh: HoKinhDoanh

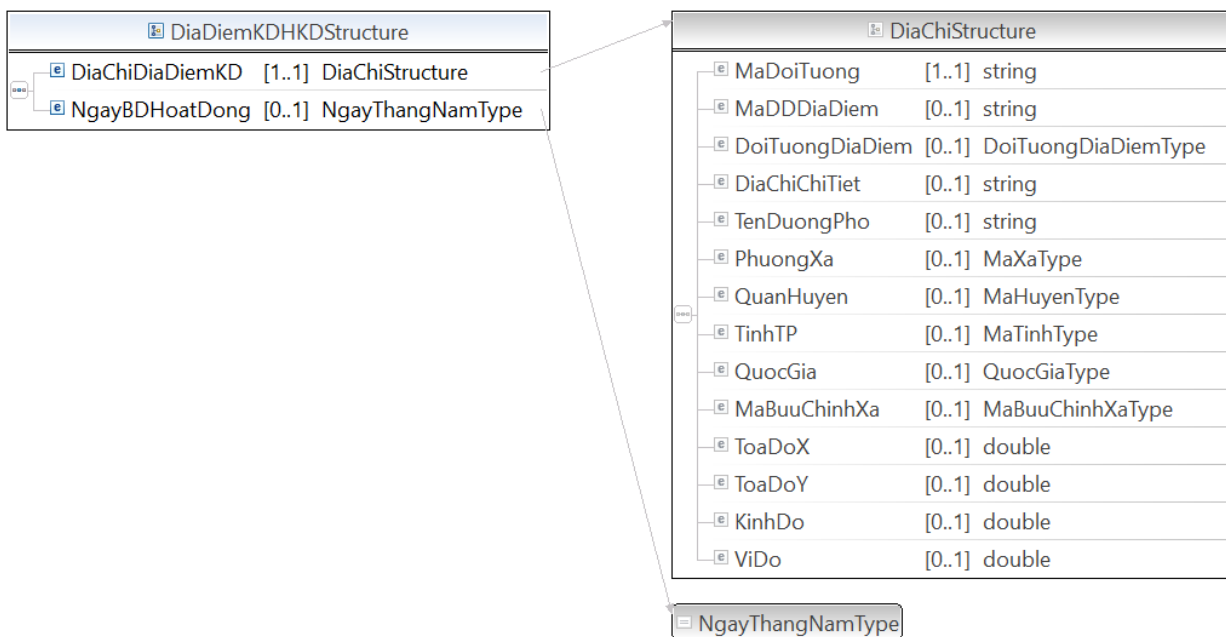

Hình C.1.74. Cấu trúc DiaDiemKDHKD

c) Thu nhập từ tiền lương, tiền công

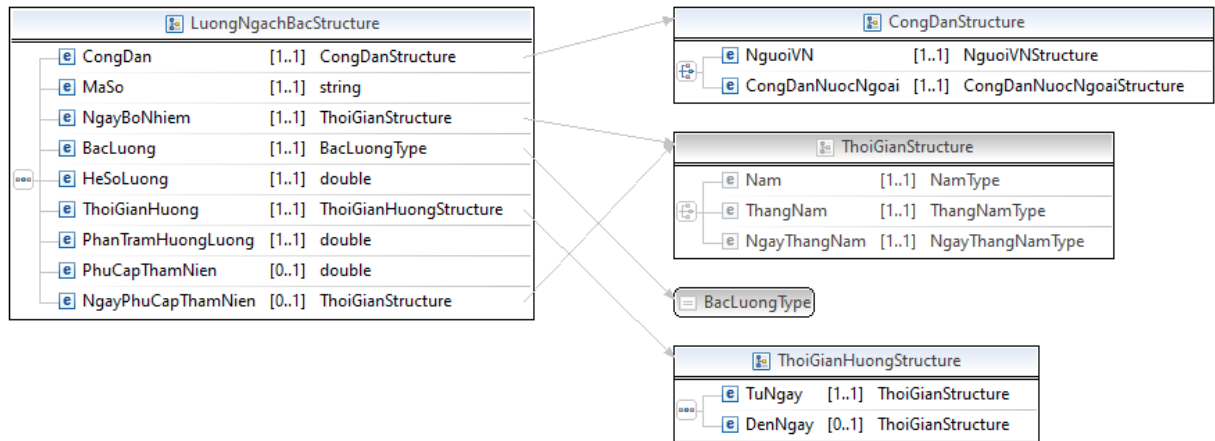

Hình C.1.75. Lược đồ dữ liệu con người mô tả cấu trúc thu nhập từ tiền lương, tiền công – Lương theo hệ số: LuongNgachBac

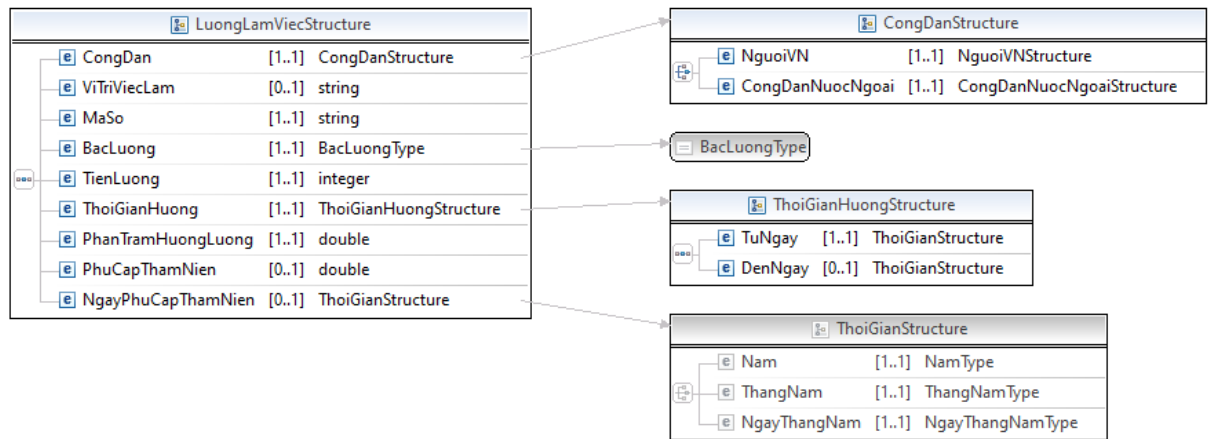

Hình C.1.76. Lược đồ dữ liệu con người mô tả cấu trúc thu nhập từ tiền lương, tiền công – Lương theo vị trí làm việc: LuongLamViec

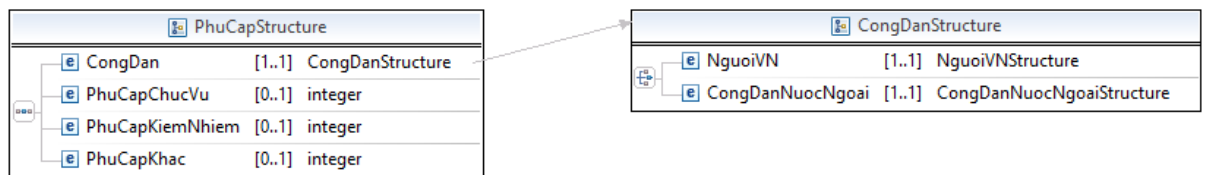

Hình C.1.77. Lược đồ dữ liệu con người mô tả cấu trúc thu nhập từ tiền lương, tiền công – Phụ cấp: PhuCap

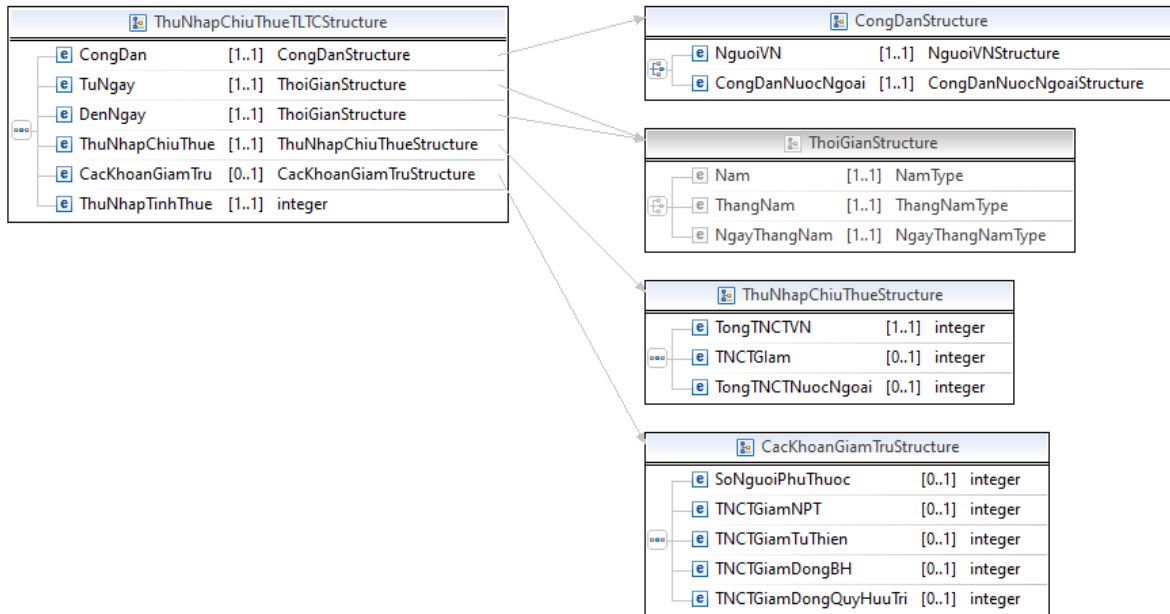

Hình C.1.78. Lược đồ dữ liệu con người mô tả cấu trúc thu nhập từ tiền lương, tiền công – Thu nhập chịu thuế từ tiền lương tiền công: ThuNhapChiuThueTLTC

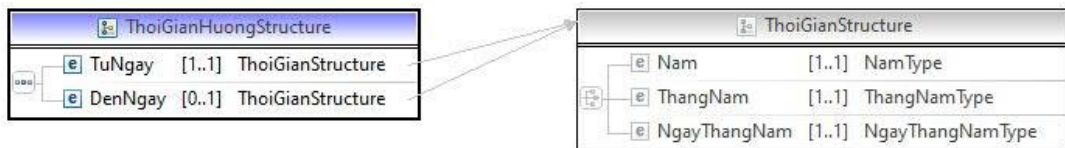

Hình C.1.79. Cấu trúc ThoiGianHuong

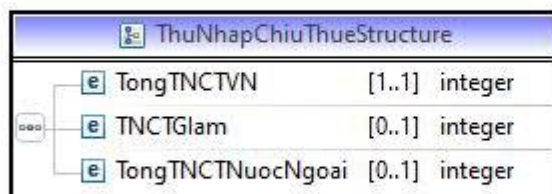

Hình C.1.80. Cấu trúc ThuNhapChiuThue

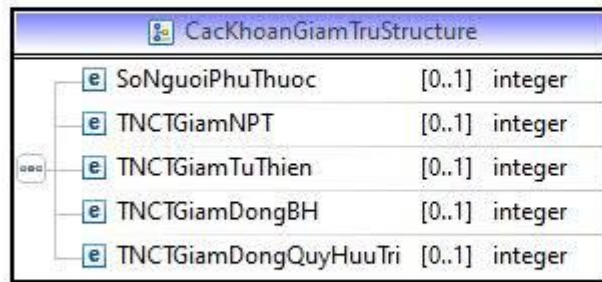

Hình C.1.81. Cấu trúc CacKhoanGiamTru

d) Thu nhập khác

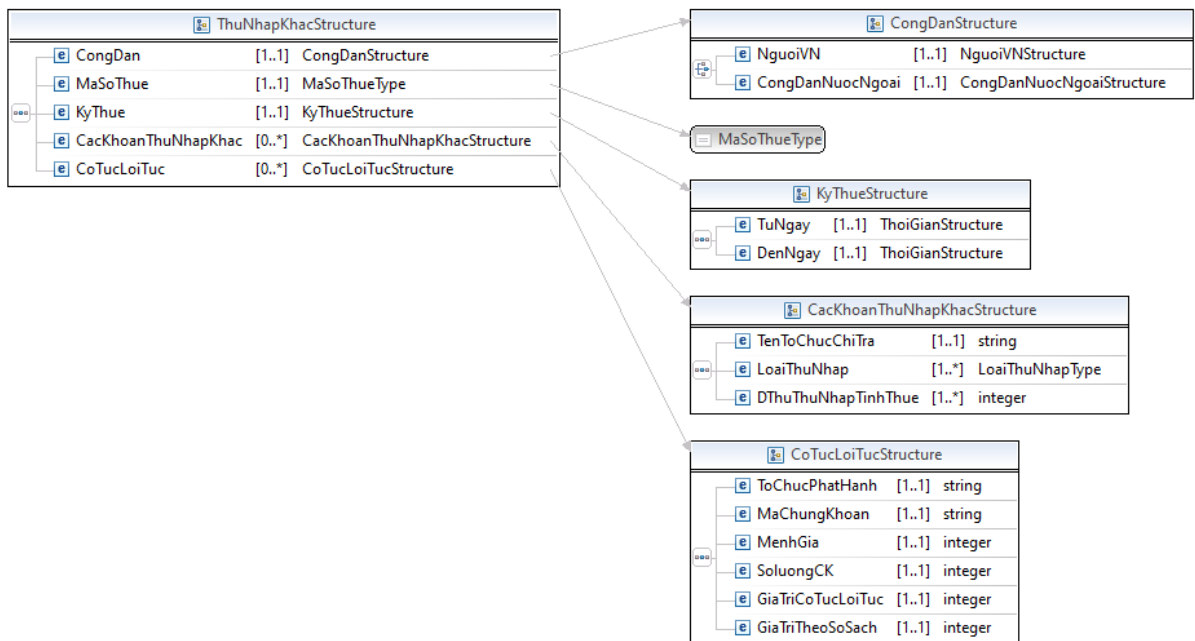

Hình C.1.82. Lược đồ dữ liệu con người mô tả cấu trúc thu nhập khác – Thu nhập khác: ThuNhapKhac



Hình C.1.83. Cấu trúc CoTucLoiTuc

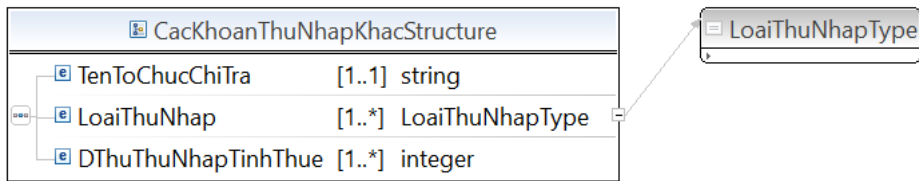

Hình C.1.84. Cấu trúc CacKhoanThuNhapKhac

C1.5.Nhóm năng lực, trình độ

a) Đánh giá chuẩn và kỹ năng

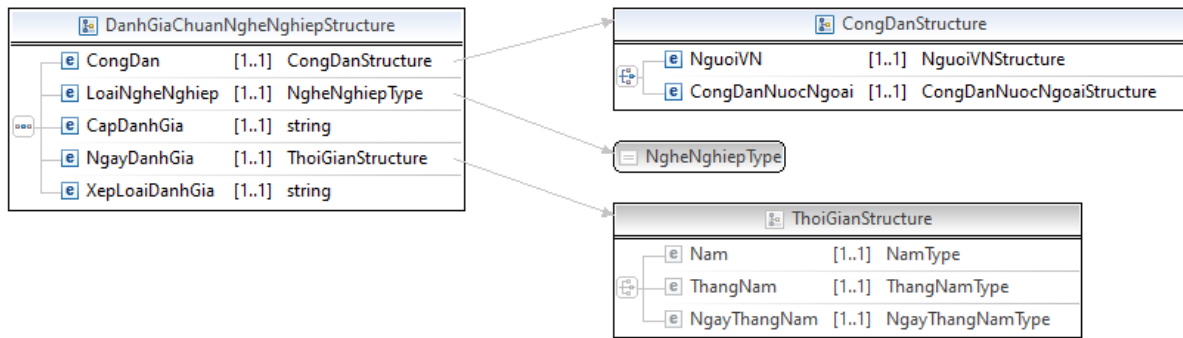

Hình C.1.85. Lược đồ dữ liệu con người mô tả cấu trúc đánh giá chuẩn và kỹ năng - Đánh giá chuẩn nghề nghiệp: DanhGiaChuanNgheNghiep

b) Danh hiệu được phong tặng

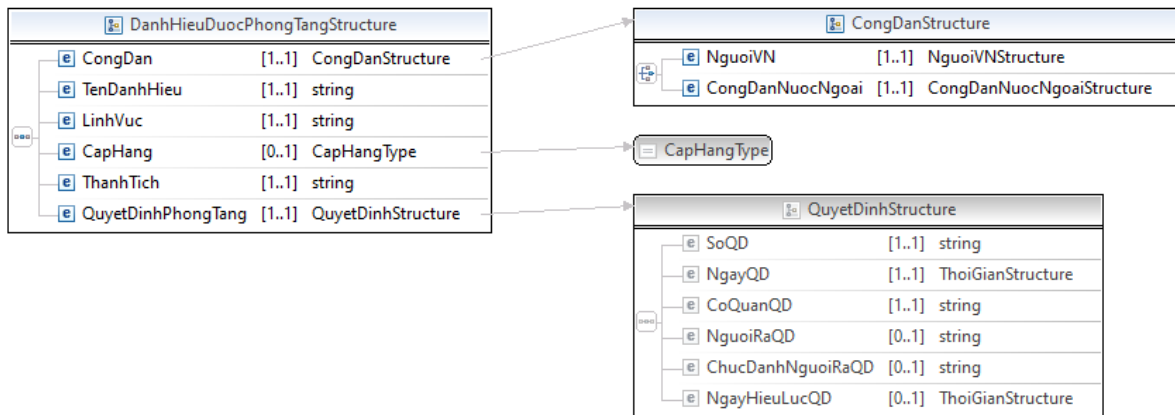

Hình C.1.86. Lược đồ dữ liệu con người mô tả cấu trúc danh hiệu được phong tặng - Danh hiệu được phong tặng: DanhHieuDuocPhongTang

c) Thông tin khen thưởng, kỷ luật

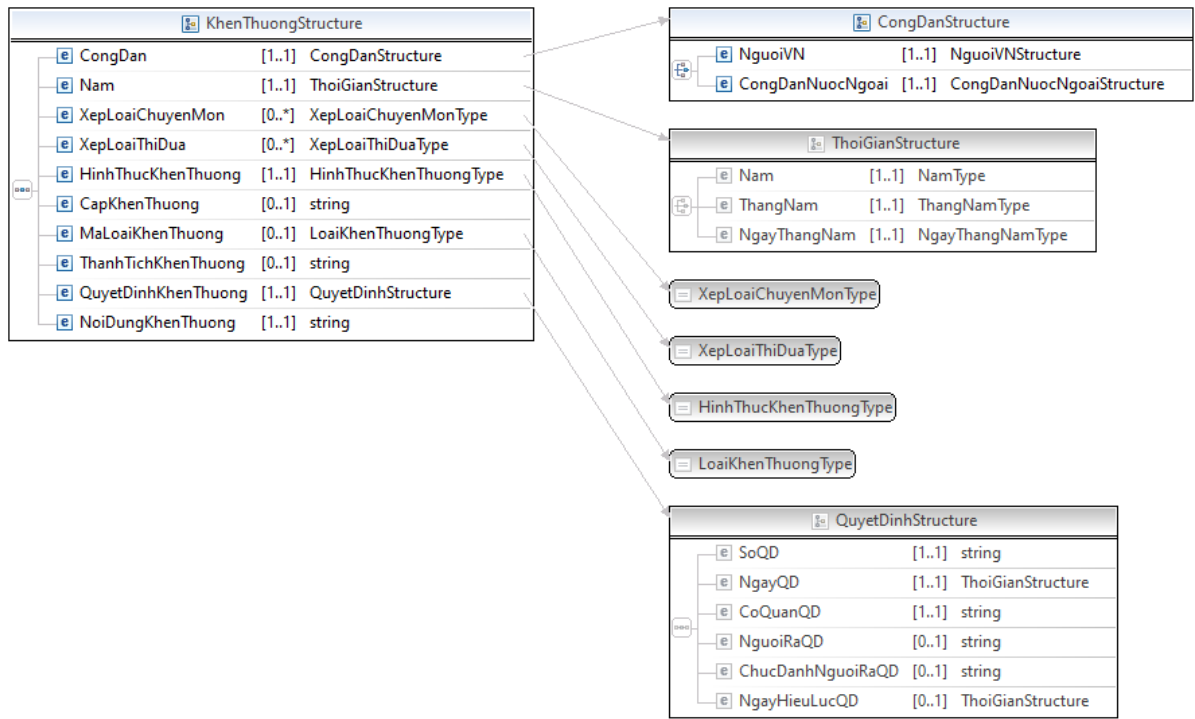

Hình C.1.87. Lược đồ dữ liệu con người mô tả cấu trúc thông tin khen thưởng, kỷ luật - Khen thưởng: KhenThuong

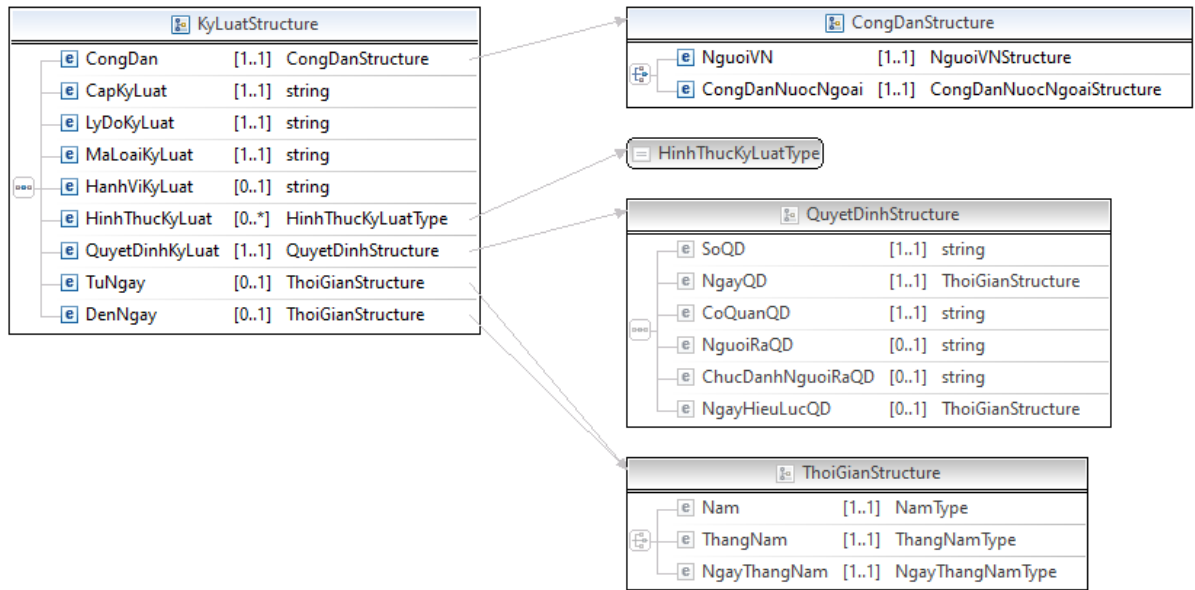

Hình C.1.88. Lược đồ dữ liệu con người mô tả cấu trúc thông tin khen thưởng, kỷ luật - Kỷ luật: KyLuot

d) Trình độ chung

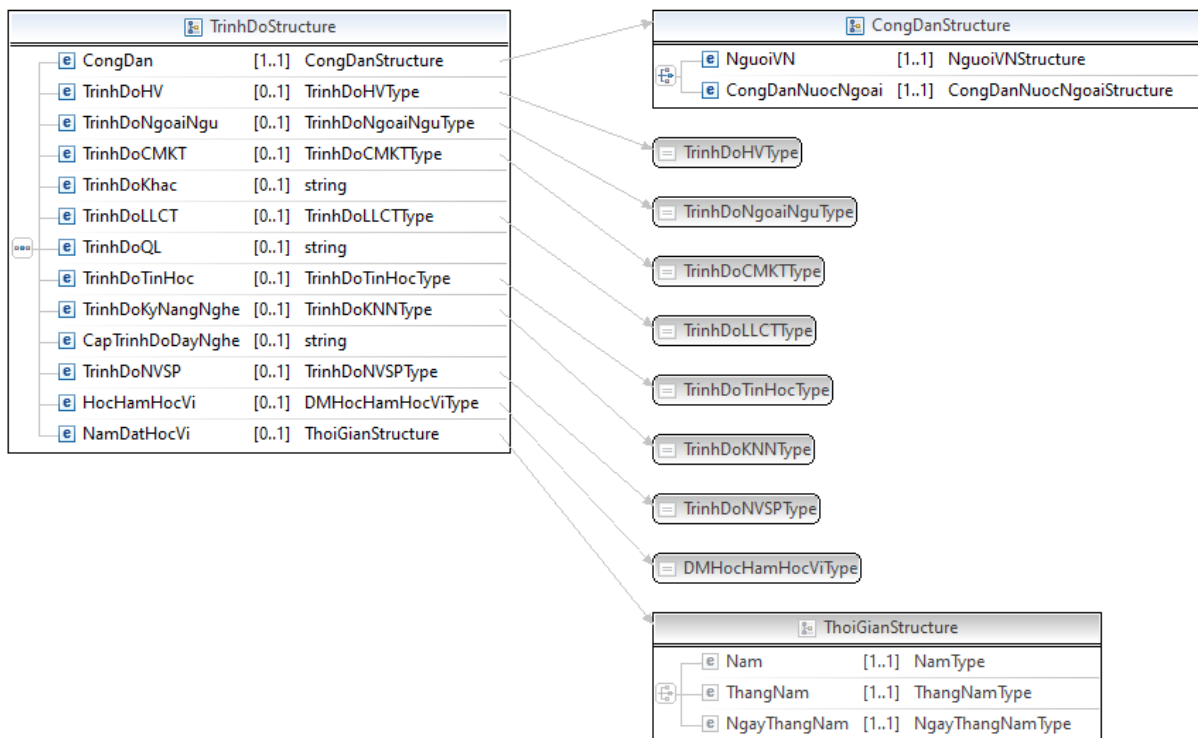

Hình C.1.89. Lược đồ dữ liệu con người mô tả cấu trúc trình độ chung - Trình độ: TrìnhDo

e) Văn bằng, chứng chỉ

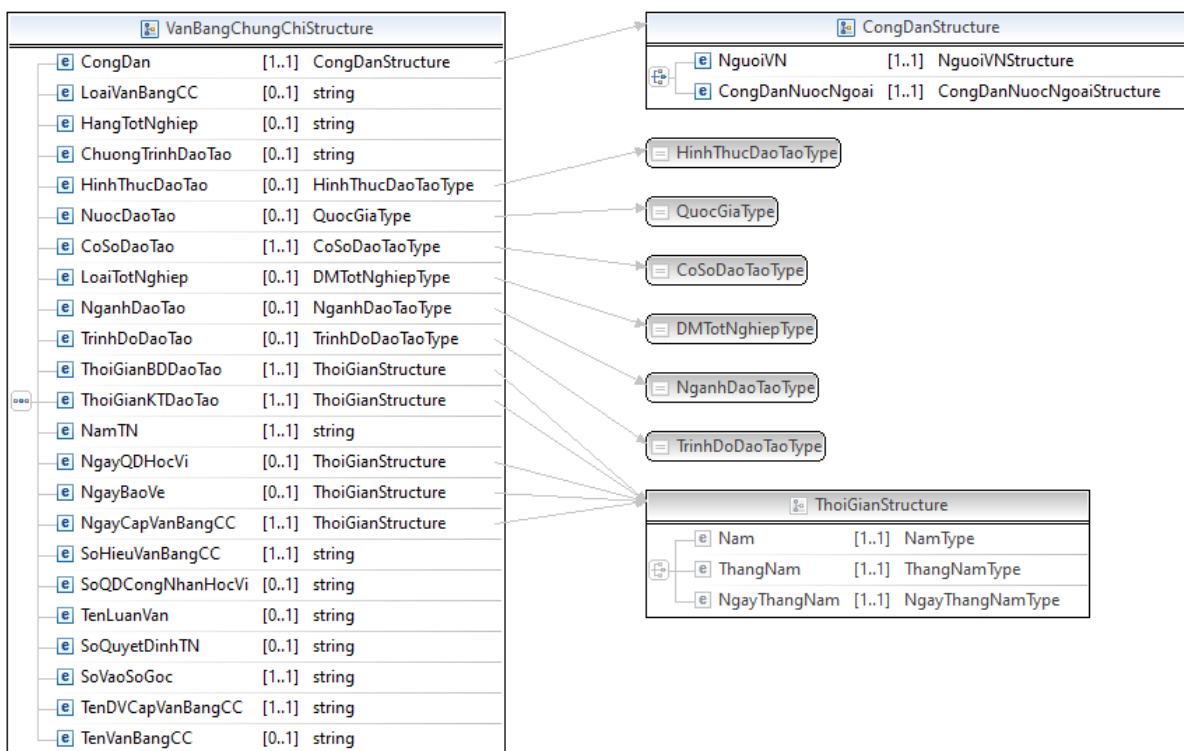

Hình C.1.90. Lược đồ dữ liệu con người mô tả cấu trúc văn bằng, chứng chỉ - Văn bằng, chứng chỉ: VanBangChungChi

C1.6.Nhóm giáo dục, nghiên cứu

a) Nghiên cứu và phát triển KHCN

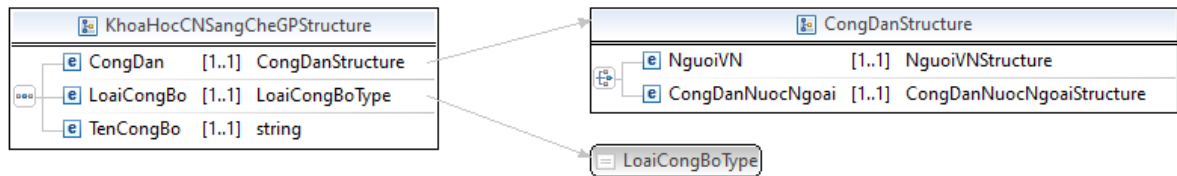

Hình C.1.91. Lược đồ dữ liệu con người mô tả cấu trúc nghiên cứu và phát triển KHCN - Công bố khoa học và công nghệ, sáng chế và giải pháp hữu ích: KhoaHocCNSangCheGP

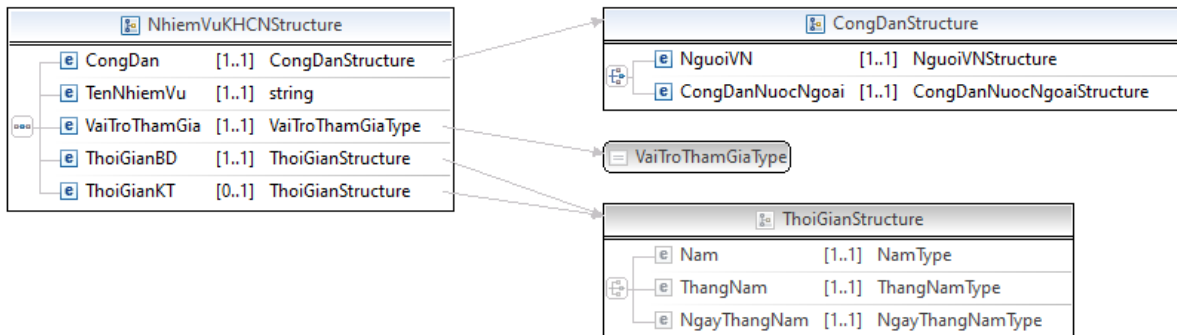

Hình C.1.92. Lược đồ dữ liệu con người mô tả cấu trúc Nghiên cứu và phát triển KHCN - Nhiệm vụ khoa học công nghệ: NhiemVuKHCN

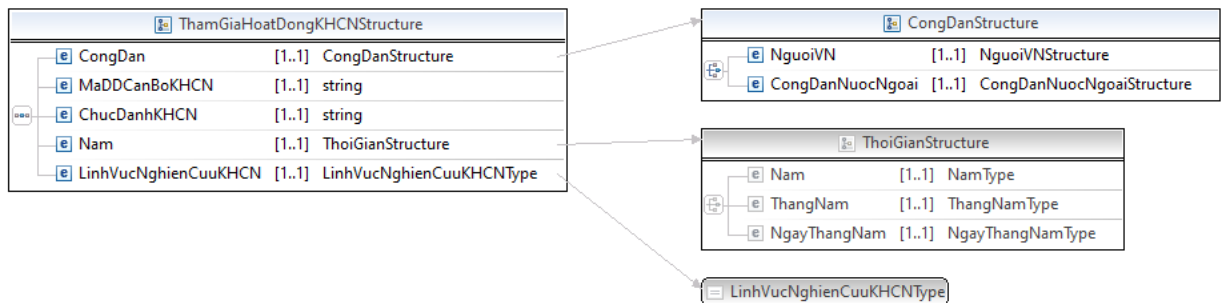

Hình C.1.93. Lược đồ dữ liệu con người mô tả cấu trúc Nghiên cứu và phát triển KHCN - Tham gia hoạt động khoa học công nghệ: ThamGiaHoatDongKHCN

b) Thông tin về giáo dục, đào tạo

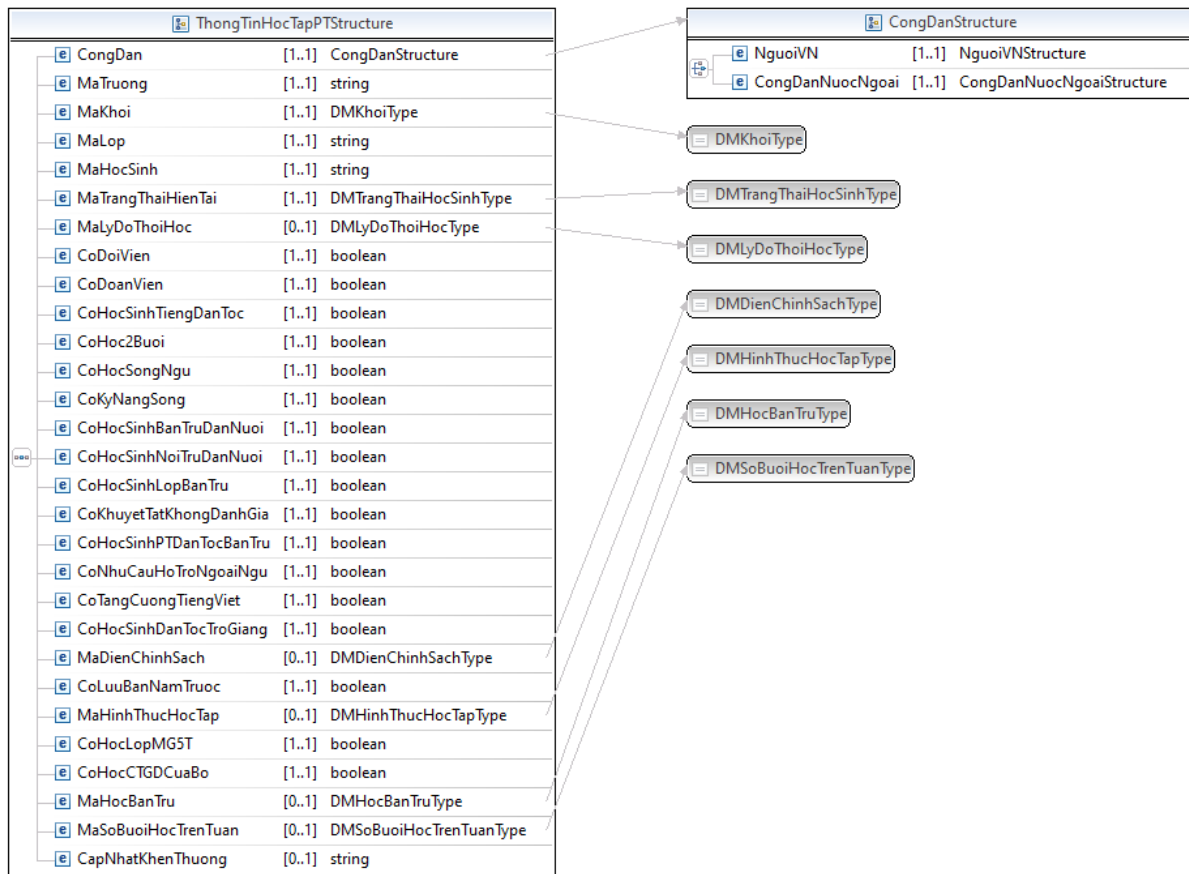

Hình C.1.94. Lược đồ dữ liệu con người mô tả cấu trúc thông tin về giáo dục, đào tạo - Thông tin học tập từ mầm non đến THPT: Thông Tin Học Tập PT

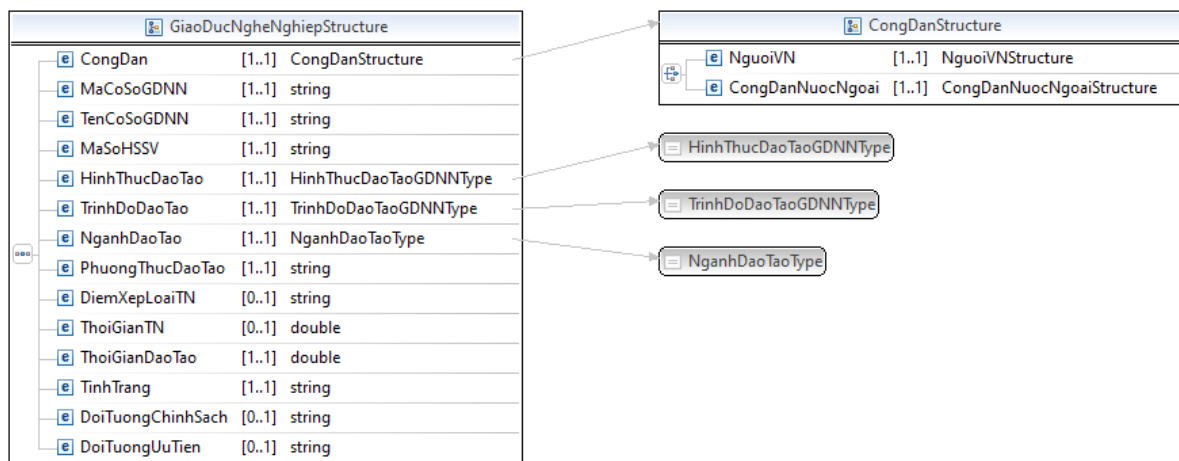

Hình C.1.95. Lược đồ dữ liệu con người mô tả cấu trúc thông tin về giáo dục, đào tạo - Thông tin học sinh, sinh viên, học viên trong các cơ sở giáo dục nghề nghiệp: GiaoDucNgheNghiep

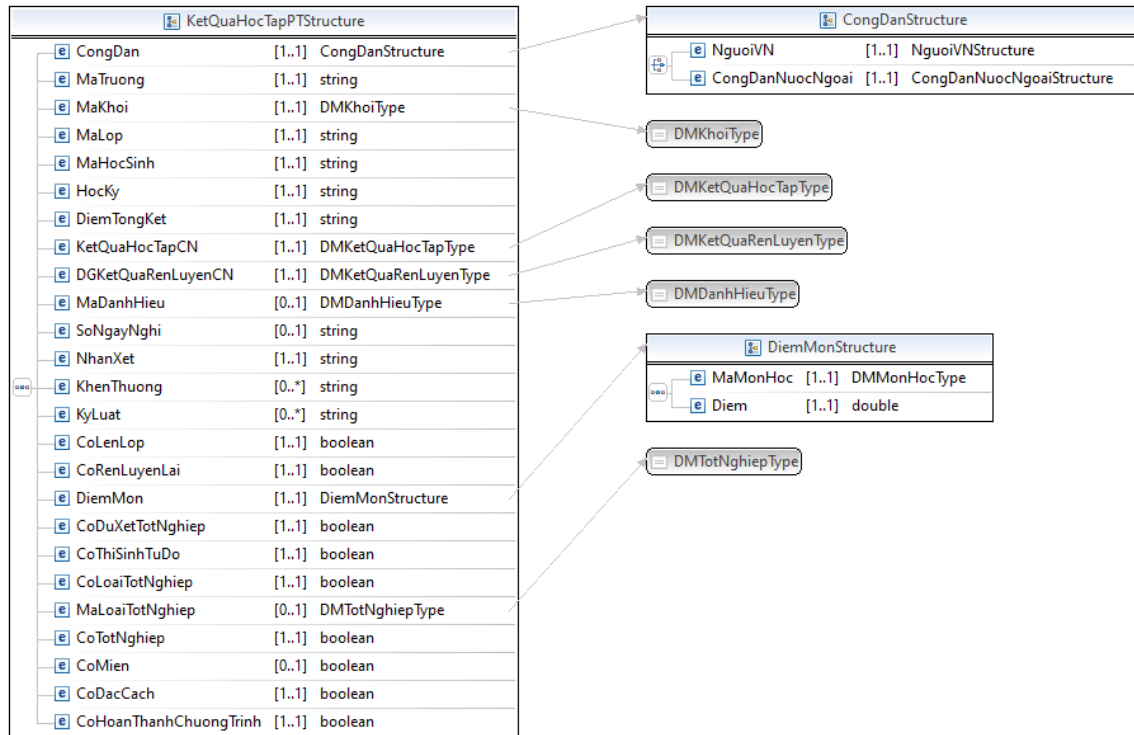

Hình C.1.96. Lược đồ dữ liệu con người mô tả cấu trúc thông tin về giáo dục, đào tạo - Kết quả học tập từ mầm non đến THPT: KetQuaHocTapPT

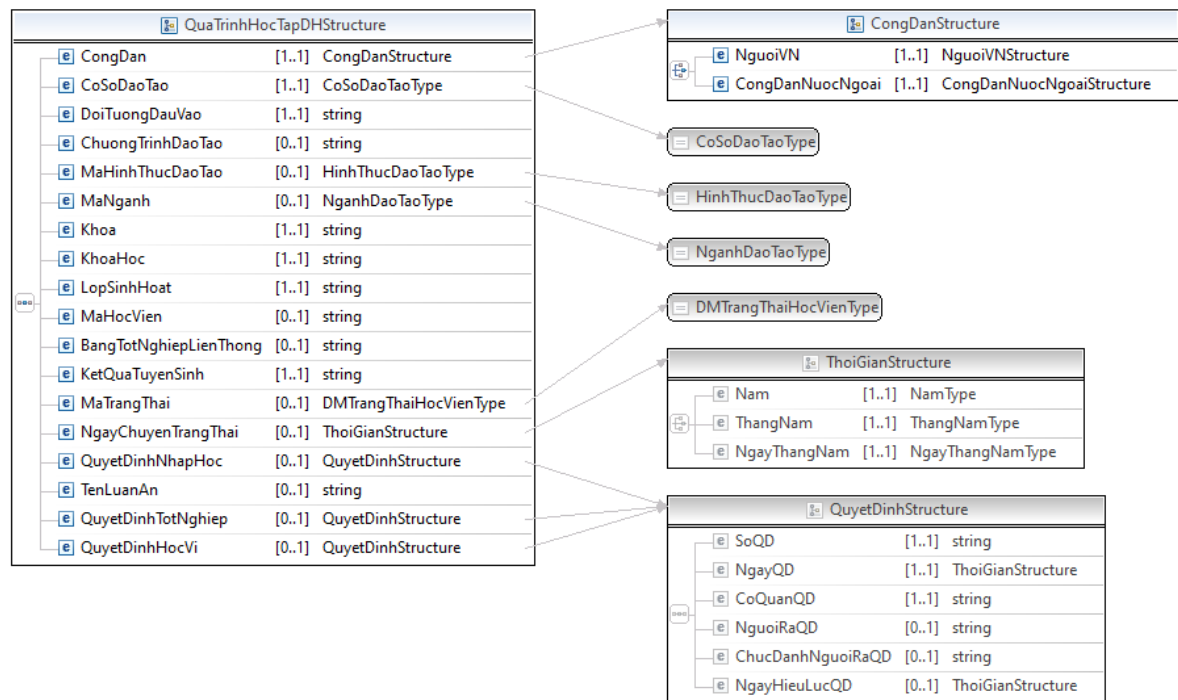

Hình C.1.97. Lược đồ dữ liệu con người mô tả cấu trúc thông tin về giáo dục, đào tạo - Quá trình học tập, nghiên cứu của sinh viên, học viên: QuaTrinhHocTapDH

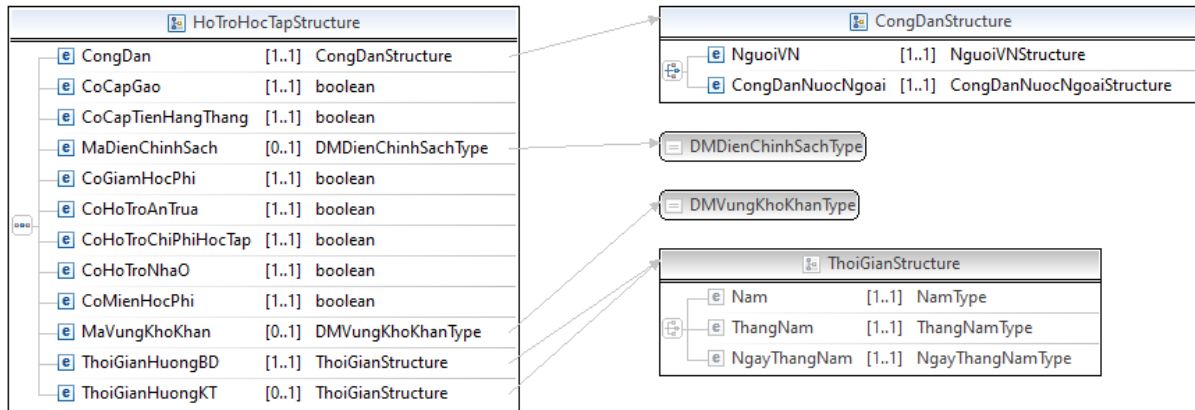

Hình C.1.98. Lược đồ dữ liệu con người mô tả cấu trúc thông tin về giáo dục, đào tạo - Thông tin hỗ trợ học tập: HoTroHocTap

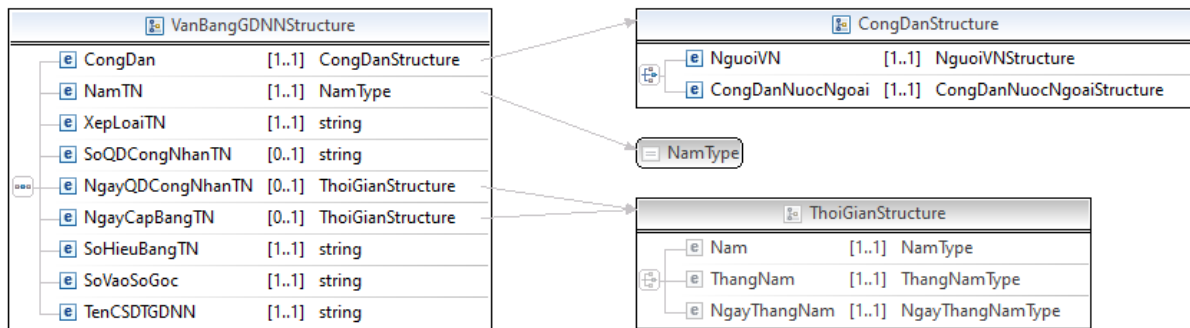

Hình C.1.99. Lược đồ dữ liệu con người mô tả cấu trúc thông tin về giáo dục, đào tạo - Thông tin văn bằng giáo dục nghề nghiệp: VanBangGDNN

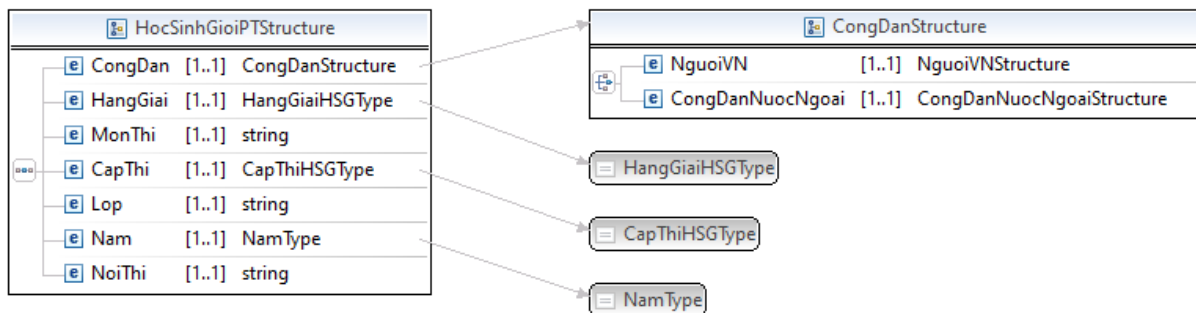

Hình C.1.100. Lược đồ dữ liệu con người mô tả cấu trúc thông tin về giáo dục, đào tạo - Thông tin đạt giải kỳ thi học sinh giỏi: HocSinhGioiPT

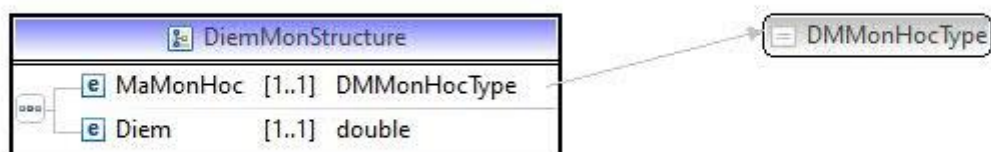

Hình C.1.101. Cấu trúc DiemMon

C.1.7.Nhóm y tế và sức khỏe

a) Thông tin khám chữa bệnh

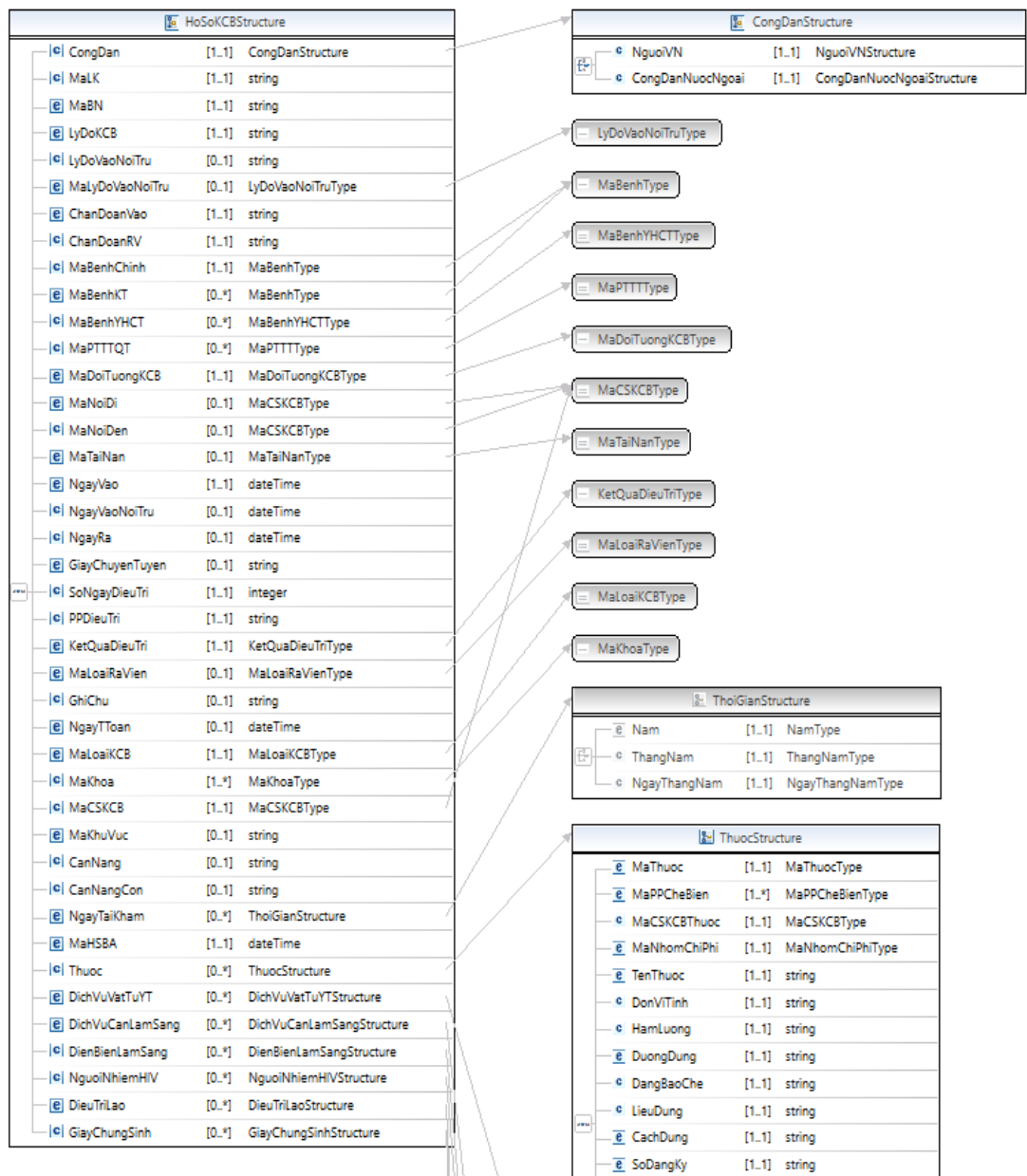

ThongTinThau	[1..1]	string
SoLuong	[1..1]	double
MaKhoa	[1..1]	MaKhoaType
MaBacSi	[1..1]	string
MaDichVu	[0..*]	string
NgayYLenh	[1..1]	dateTime
NgayTHYLenh	[0..1]	dateTime
VetThuongTP	[0..1]	integer

DichVuVatTuYTStructure		
MaDichVu	[1..1]	string
MaPTTTQT	[0..*]	MaPTTTType
MaVatTu	[1..1]	string
MaNhomChiPhi	[1..1]	MaNhomChiPhiType
GoVTYT	[1..1]	string
TenVatTu	[1..1]	string
MaLoaiXangDau	[0..1]	string
DonViTinh	[0..1]	string
SoLuong	[1..1]	double
MaKhoa	[1..*]	MaKhoaType
MaGuong	[0..1]	string
MaBacSi	[1..1]	string
Nguoithuchien	[0..1]	string
MaBenh	[0..1]	MaBenhType
MaBenhYHCT	[0..1]	MaBenhYHCTType
NgayYLenh	[1..1]	dateTime
NgayTHYLenh	[1..1]	dateTime
NgayKQ	[0..1]	dateTime
VetThuongTP	[0..1]	integer
PPVoCam	[0..1]	PPVoCamType
MaViTriThuchienDVKT	[0..1]	MaViTriThuchienDVKTType
MaMay	[0..1]	string
MaHieuSanPham	[0..1]	string
TaiSuDung	[0..1]	integer

DichVuCanLamSangStructure		
MaDichVuKyThuat	[1..1]	MaDichVuKyThuatType
MaChiSoKetNghiem	[1..1]	MaChiSoKetNghiemType
TenChiSoKetNghiem	[1..1]	string
GiaTri	[1..1]	string
DonViDo	[1..1]	string
MoTa	[1..1]	string
KetLuan	[0..1]	string
NgayKQ	[0..1]	dateTime
MaBSDocKQ	[1..1]	string

DienBienLamSangStructure		
DienBienLS	[1..1]	string
GiaiDoanBenh	[0..1]	string
HoiChan	[0..1]	string
PhuThuat	[0..1]	string
ThoiDiemDBLS	[0..1]	dateTime
Nguoithuchien	[1..1]	string

NguoiNhiemHIVStructure		
NgayKD HIV	[1..1]	ThoiGianStructure
NoiLayMauXN	[1..1]	MaCSKCBType
NoiXNKD	[1..1]	MaCSKCBType
NoiBDDTARV	[1..1]	MaCSKCBType
BDDTARV	[1..1]	ThoiGianStructure
MaPhacDoDieuTriBD	[1..1]	MaPhacDoDieuTriType
MaBacPhacDoBD	[0..1]	MaBacPhacDoType
MaLyDoDieuTri	[1..1]	LyDoDieuTriHIVType
LoaiDieuTriLao	[1..1]	LoaiDieuTriLaoType
SangLocLao	[1..1]	SangLocLaoType
PhacDoDieuTriLao	[0..1]	PhacDoDieuTriLaoType
NgayBDDieuTriLao	[0..1]	ThoiGianStructure
NgayKTDieuTriLao	[0..1]	ThoiGianStructure
KQDieuTriLao	[1..1]	KQDieuTriLaoType
MaLyDoXNTLVR	[1..1]	MaLyDoXNTLVRType
NgayXNTLVR	[1..1]	ThoiGianStructure
KQXNTLVR	[1..1]	KQXNTLVRType
NgayKQXNTLVR	[1..1]	ThoiGianStructure
MaLoaiBN	[1..1]	MaLoaiBNType
GiaiDoanLamSang	[1..1]	GiaiDoanLamSangType
NhomDoiTuong	[1..1]	NhomDoiTuongType
MaTinhTrangDK	[1..*]	MaTinhTrangDKType
LanXNPCR	[0..1]	LanXNPCRType
NgayXNPCR	[0..1]	ThoiGianStructure
NgayKQXNPCR	[0..1]	ThoiGianStructure
MaKQXNPCR	[0..1]	MaKQXNPCRType
NgayNhanTTMangThai	[0..1]	ThoiGianStructure
NgayBDDieuTriCTX	[0..1]	ThoiGianStructure
MaXuTri	[0..*]	MaXuTriType
NgayBDXuTri	[0..1]	ThoiGianStructure
NgayKXuTri	[0..1]	ThoiGianStructure
MaPhacDoDieuTri	[1..1]	MaPhacDoDieuTriType
MaBacPhacDo	[0..1]	MaBacPhacDoType
SoNgayCapThuocARV	[1..1]	integer
NgayChuyenPhacDo	[0..1]	ThoiGianStructure
LyDoChuyenPhacDo	[0..1]	LyDoChuyenPhacDoType
MaCSKCB	[1..1]	MaCSKCBType

DieuTriLaoStructure		
PhanLoaiLaoVTri	[1..1]	PhanLoaiLaoVTriType
PhanLoaiLaoTS	[0..1]	PhanLoaiLaoTSType
PhanLoaiLaoHIV	[0..1]	PhanLoaiLaoHIVType
PhanLoaiLaoVK	[0..1]	PhanLoaiLaoVKType
PhanLoaiLaoKT	[0..1]	PhanLoaiLaoKTType
LoaiDieuTriLao	[1..1]	LoaiDieuTriLaoType
NgayBDDieuTriLao	[1..1]	ThoiGianStructure
PhacDoDieuTriLao	[1..1]	PhacDoDieuTriLaoType
NgayKTDieuTriLao	[1..1]	ThoiGianStructure
KQDieuTriLao	[1..1]	KQDieuTriLaoType
MaCSKCB	[1..1]	MaCSKCBType
NgayKDHIV	[0..1]	ThoiGianStructure
BDDTARV	[0..1]	ThoiGianStructure
NgayBDDieuTriCTX	[0..1]	ThoiGianStructure

GiayChungSinhStructure		
MaGCS	[1..1]	string
MaChungTu	[0..1]	string
SoSeri	[0..1]	string
NguoNuoiDuong	[1..1]	CongDanStructure
Cha	[0..1]	CongDanStructure
MaTheTam	[0..1]	string
TenCon	[1..1]	string
GioiTinh	[1..1]	GioiTinhType
SoCon	[1..1]	integer
LanSinh	[1..1]	integer
SoConSong	[1..1]	integer
CanNangCon	[0..1]	string
NgaySinhCon	[1..1]	dateTime
NoiSinhCon	[1..1]	string
TinhTrangCon	[1..1]	string
SinhConPhauThuat	[1..1]	integer
SinhConDuoi32Tuan	[1..1]	integer
GhiChu	[0..1]	string
NguoDoDe	[1..1]	string
NguoGhiPhieu	[1..1]	string
NgayChungTu	[1..1]	ThoiGianStructure
So	[0..1]	string
QuyểnSo	[0..1]	string

Hình C.1.102. Lược đồ dữ liệu con người mô tả cấu trúc thông tin khám chữa bệnh - Thông tin tổng hợp đợt khám, chữa bệnh: HoSoKCB

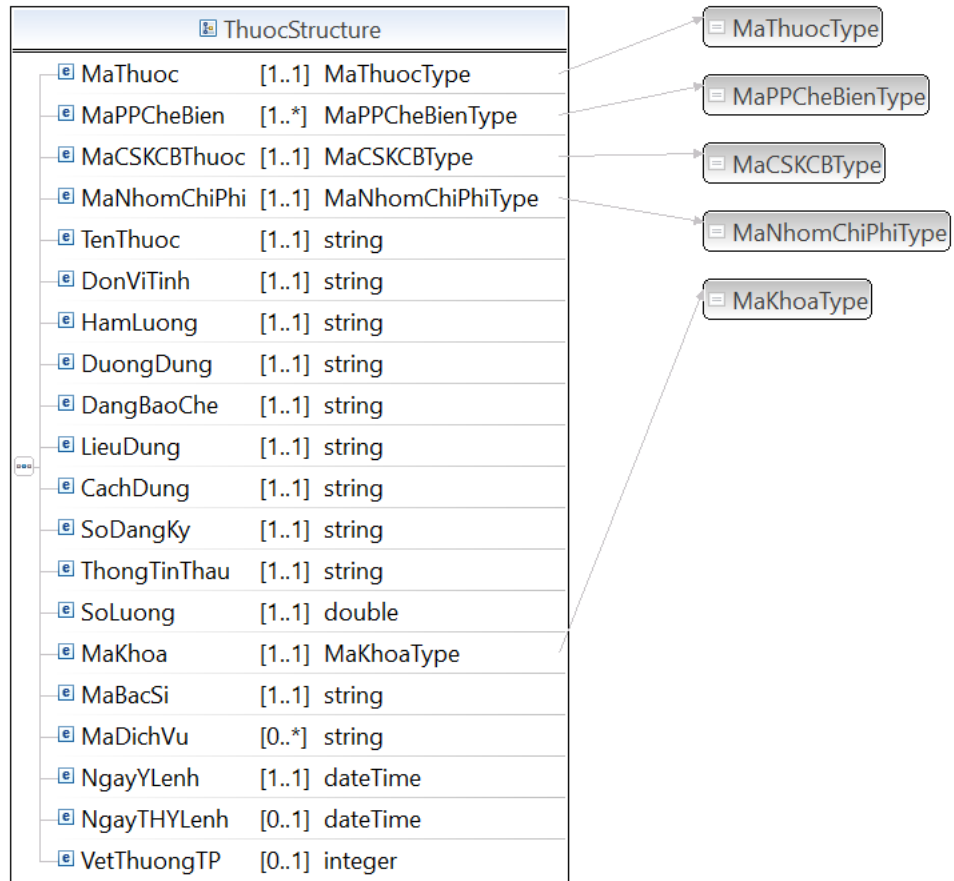

Hình C.1.103. Lược đồ dữ liệu con người mô tả cấu trúc thông tin khám chữa bệnh – Thuốc: Thuoc

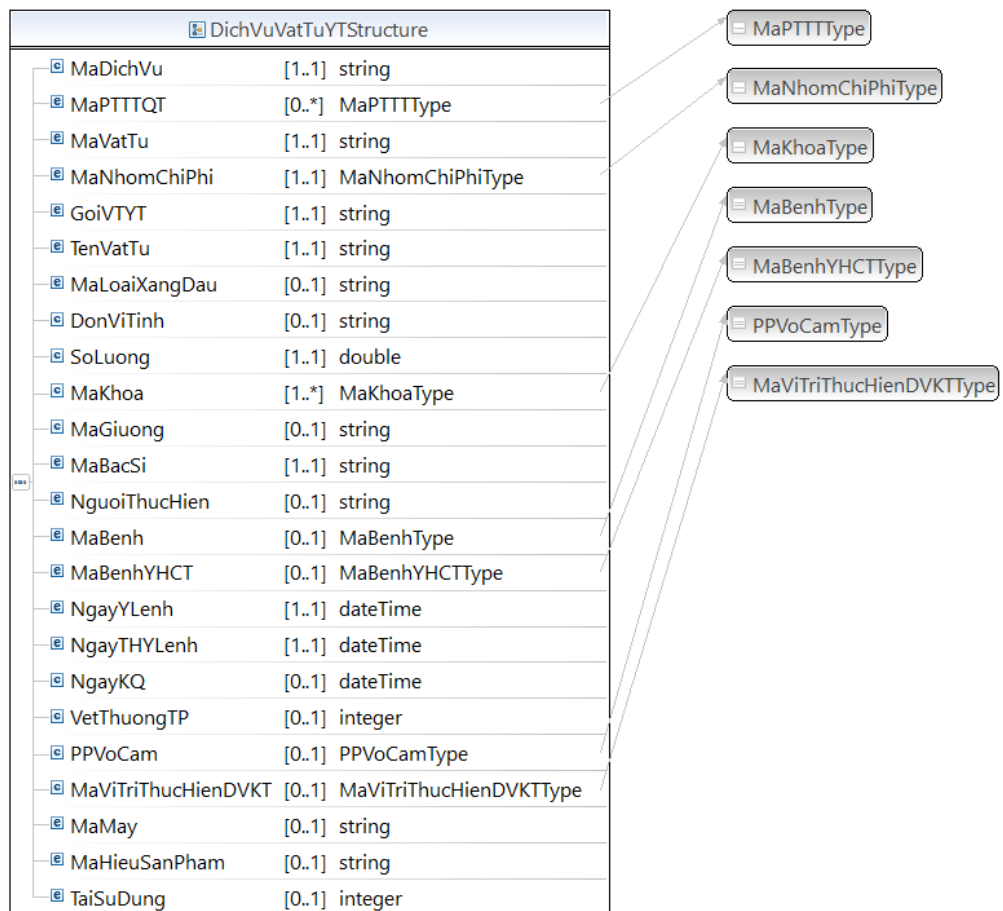

Hình C.1.104. Lược đồ dữ liệu con người mô tả cấu trúc thông tin khám chữa bệnh – Dịch vụ vật lý y tế: DịchVuVatTuYT

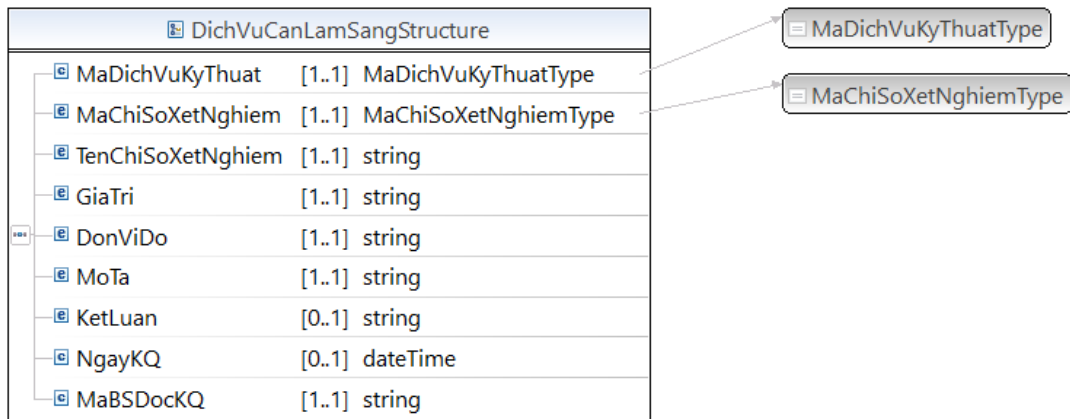

Hình C.1.105. Lược đồ dữ liệu con người mô tả cấu trúc thông tin khám chữa bệnh – Chi tiết dịch vụ cận lâm sàng: DịchVuCanLamSang

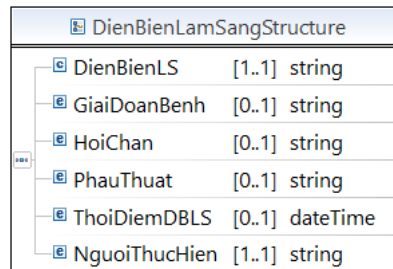

Hình C.1.106. Lược đồ dữ liệu con người mô tả cấu trúc thông tin khám chữa bệnh – Diễn biến lâm sàng: DienBienLamSang

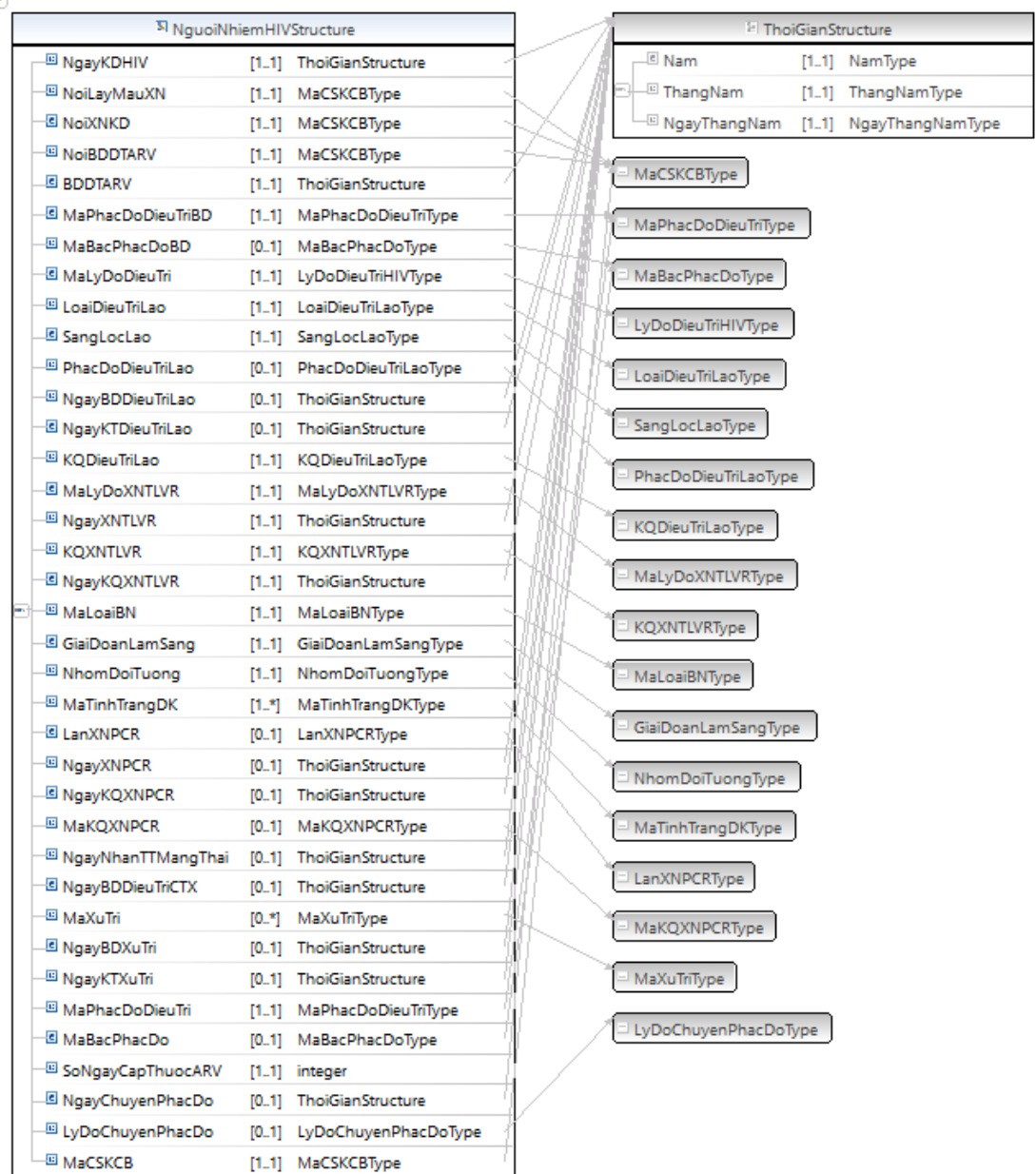

Hình C.1.107. Lược đồ dữ liệu con người mô tả cấu trúc thông tin khám chữa bệnh – Hồ sơ bệnh án chăm sóc và điều trị HIV/AIDS: NguoiNhiemHIV

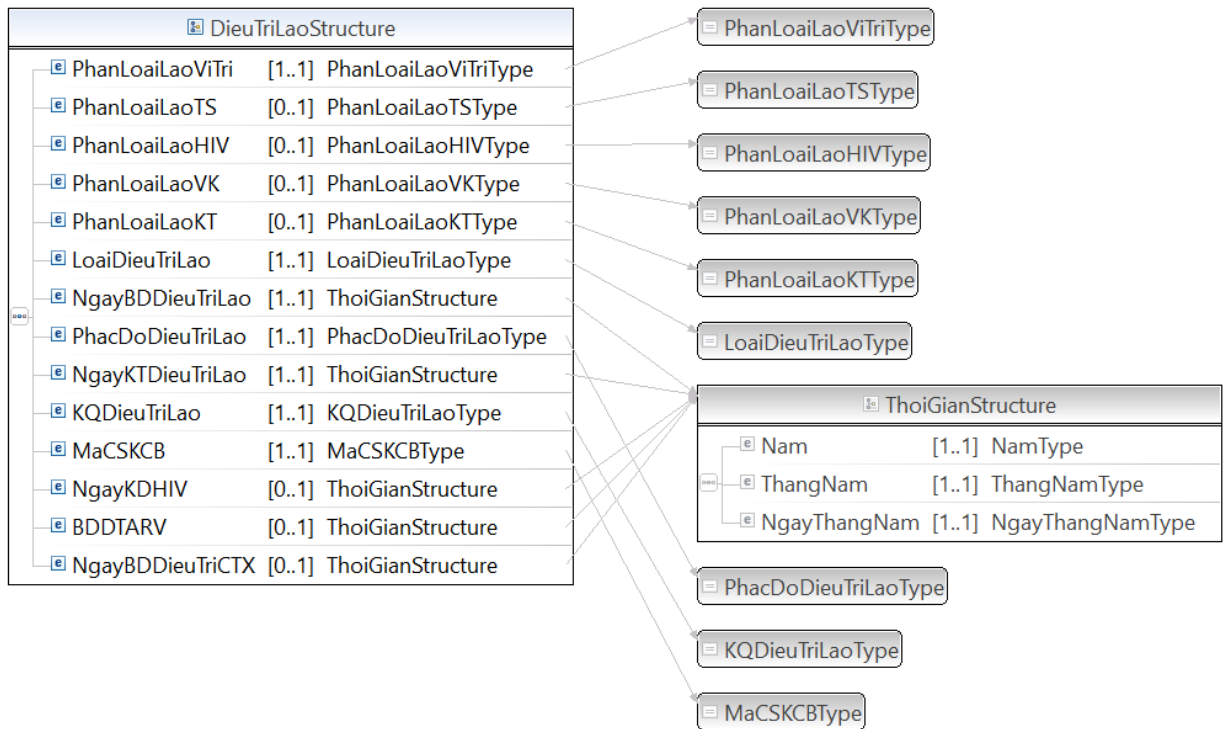

Hình C.1.108. Lược đồ dữ liệu con người mô tả cấu trúc Thông tin khám chữa bệnh - Quản lý điều trị lao: DieuTriLao

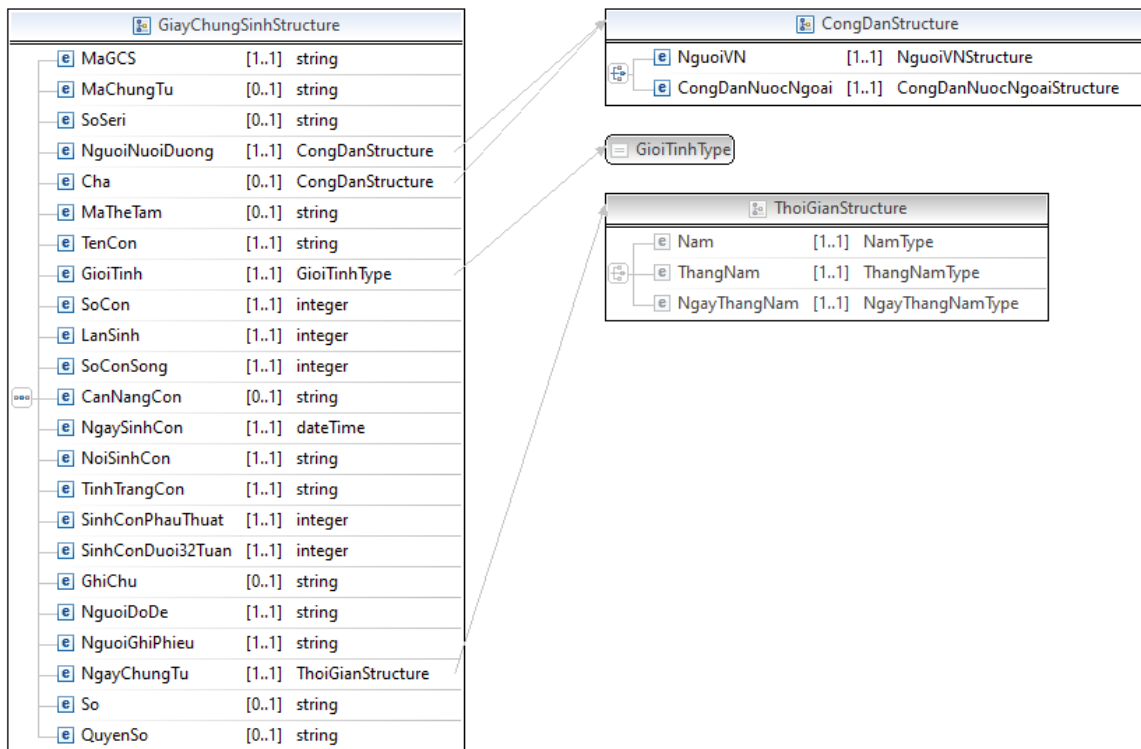

Hình C.1.109. Lược đồ dữ liệu con người mô tả cấu trúc Thông tin khám chữa bệnh - Quản lý điều trị lao: GiaiChungSinh

b) Thông tin phòng bệnh

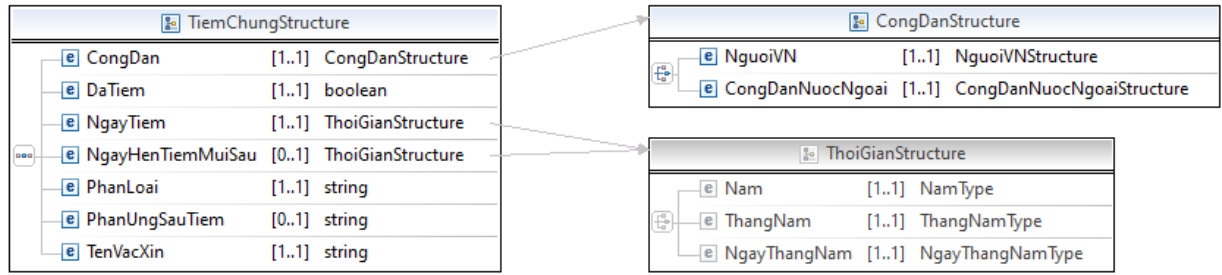

Hình C.1.110. Lược đồ dữ liệu con người mô tả cấu trúc thông tin phòng bệnh - Hồ sơ sức khỏe – Tiêm chủng: TiemChung

C.1.8.Nhóm các vấn đề liên quan đến pháp luật

a) Giám sát hành chính

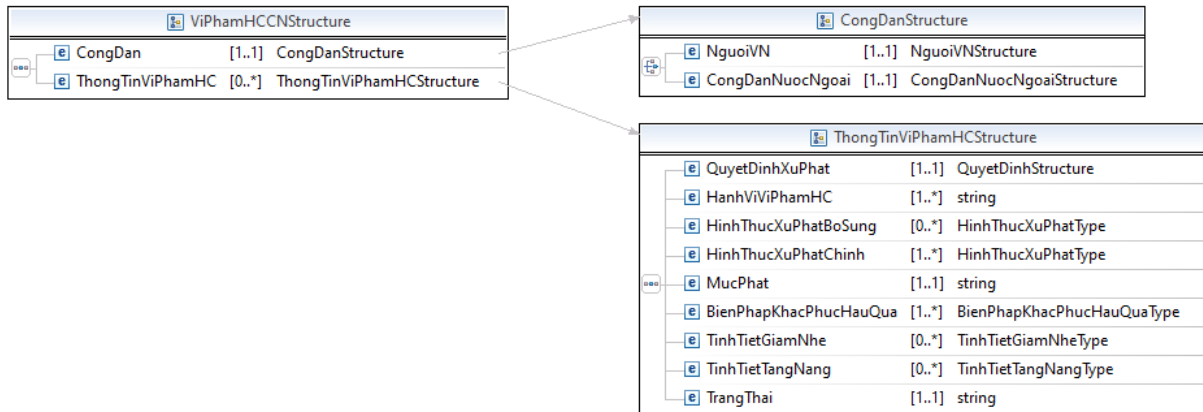

Hình C.1.111. Lược đồ dữ liệu con người mô tả cấu trúc giám sát hành chính - Vi phạm hành chính: ViPhamHCCN

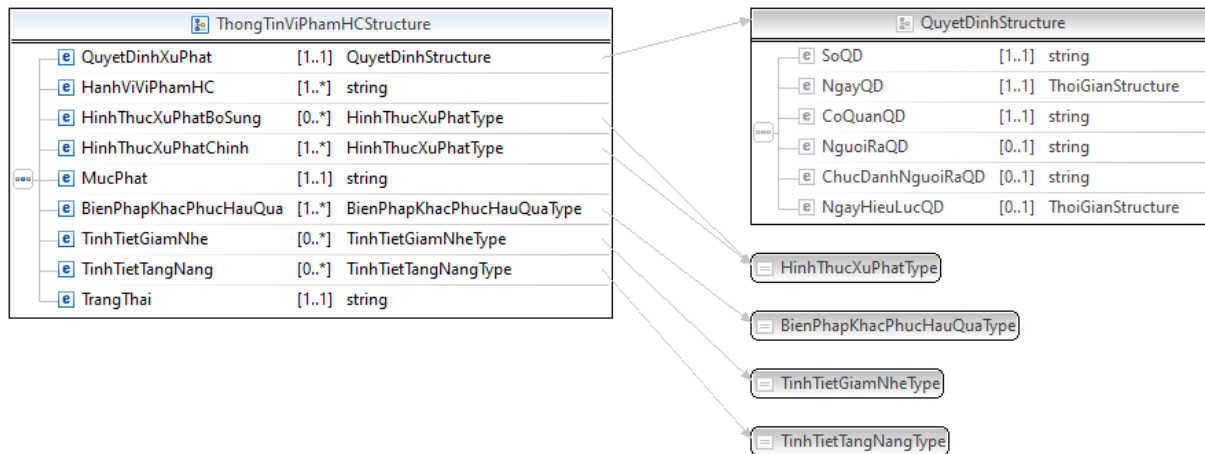

Hình C.1.112. Cấu trúc ThôngTinViPhamHC

b) Thông tin tư pháp

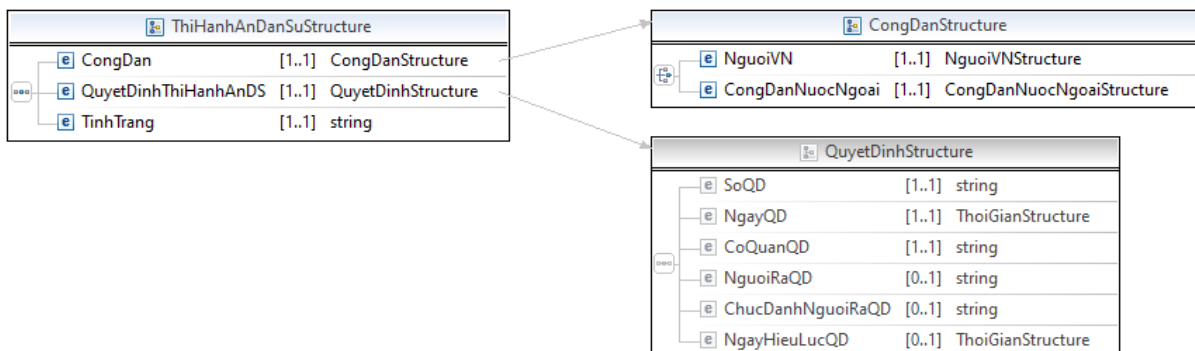

Hình C.1.113. Lược đồ dữ liệu con người mô tả cấu trúc thông tin tư pháp - Thi hành án dân sự: ThiHanhAnDanSu

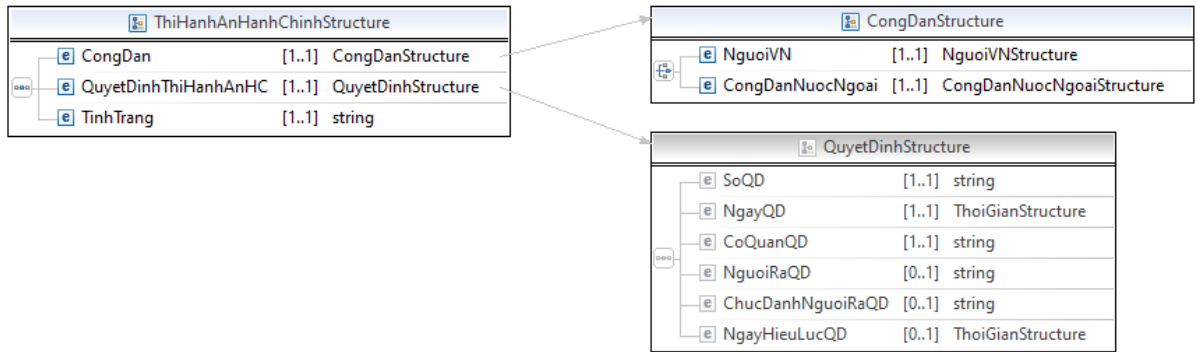

Hình C.1.114. Lược đồ dữ liệu con người mô tả cấu trúc thông tin tư pháp - Thi hành án hành chính: ThiHanhAnHanhChinh

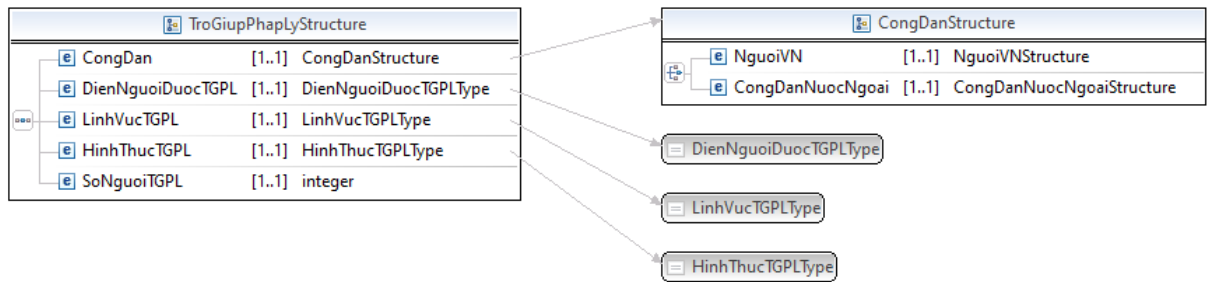

Hình C.1.115. Lược đồ dữ liệu con người mô tả cấu trúc thông tin tư pháp - Trợ giúp pháp lý: TroGiupPhapLy

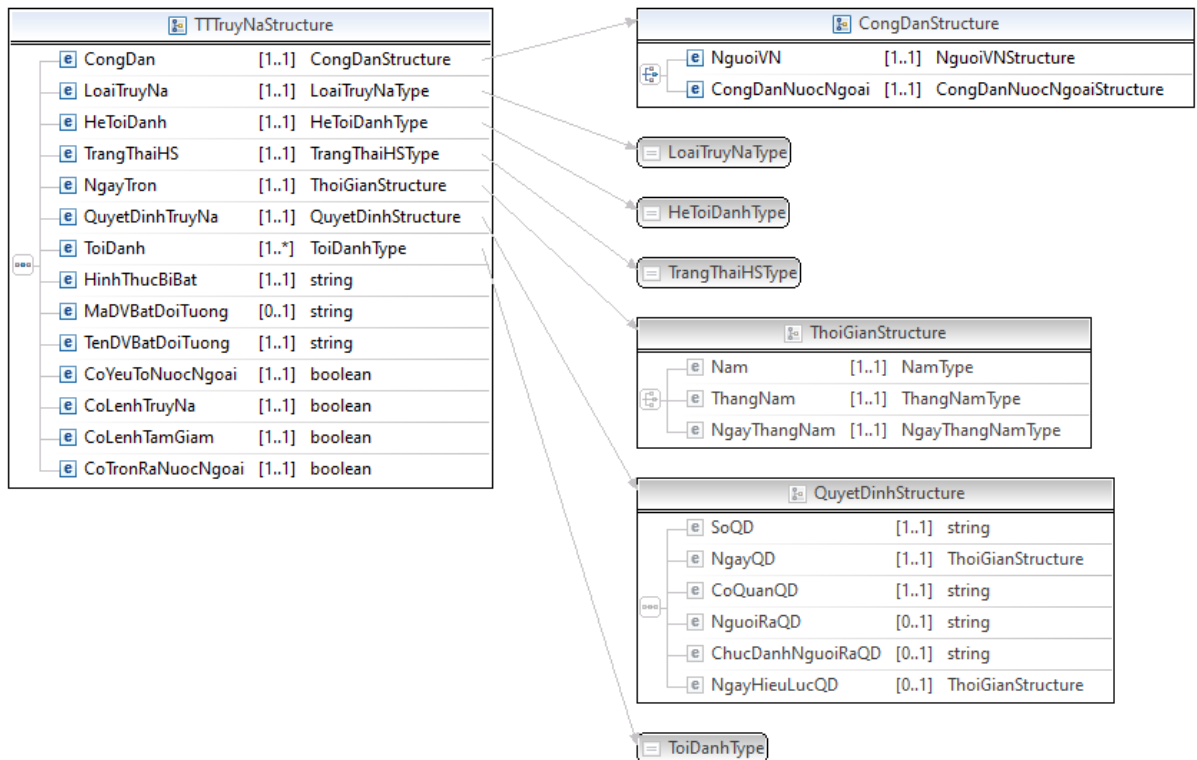

Hình C.1.116. Lược đồ dữ liệu con người mô tả cấu trúc thông tin tư pháp - Thông tin truy nã: TTTruyNa

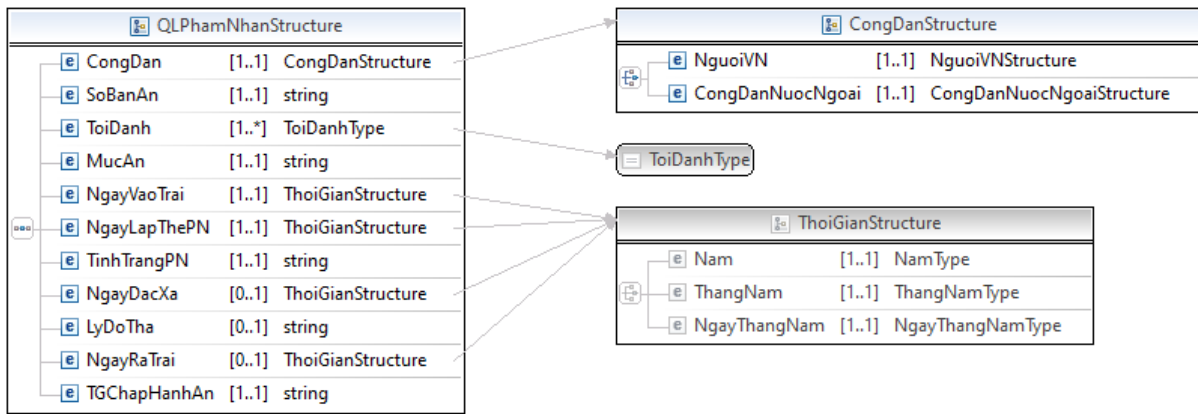

Hình C.1.117. Lược đồ dữ liệu con người mô tả cấu trúc thông tin tư pháp - Quản lý phạm nhân, trại viên, học sinh trường giáo dưỡng: QLPhamNhan

c) Thông tin về tổ tụng

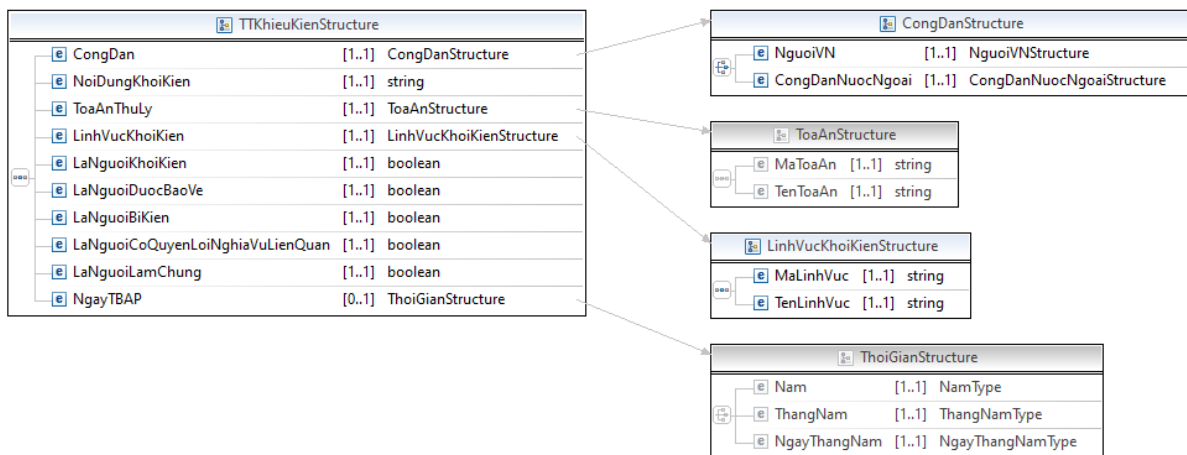

Hình C.1.118. Lược đồ dữ liệu con người mô tả cấu trúc thông tin về tổ tụng - Thông tin khiếu kiện: TTKhieukien

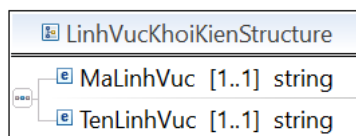

Hình C.1.119. Cấu trúc LinhVucKhoiKien

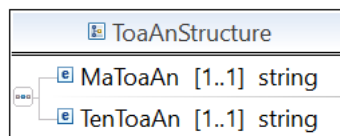

Hình C.1.120. Cấu trúc ToaAn

d) Bản án/quyết định của tòa án

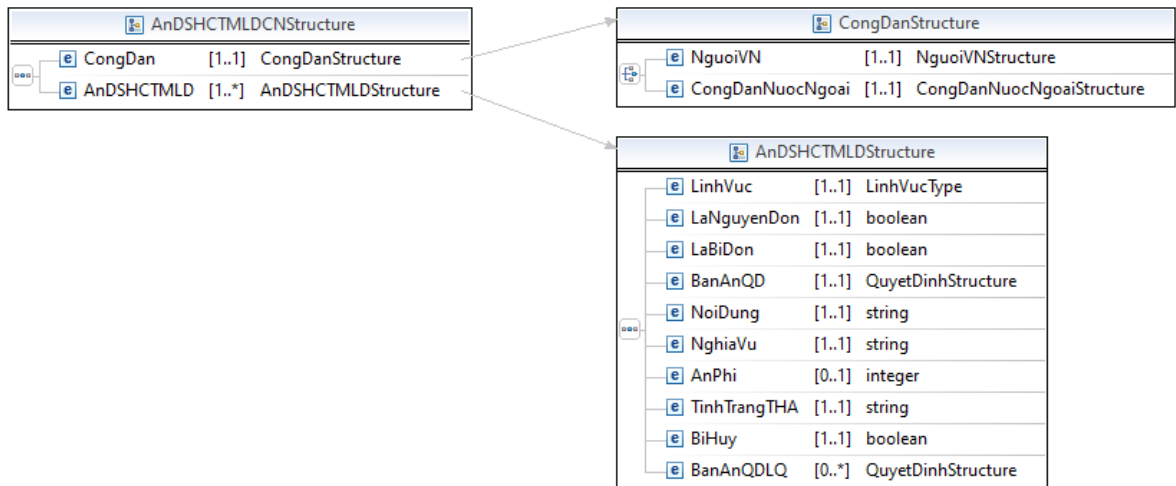

Hình C.1.121. Lược đồ dữ liệu con người mô tả cấu trúc bản án/quyết định của tòa án - Bản án Dân sự/Hành chính/Kinh doanh thương mại/ Lao động: AnDSHCTMLDCN

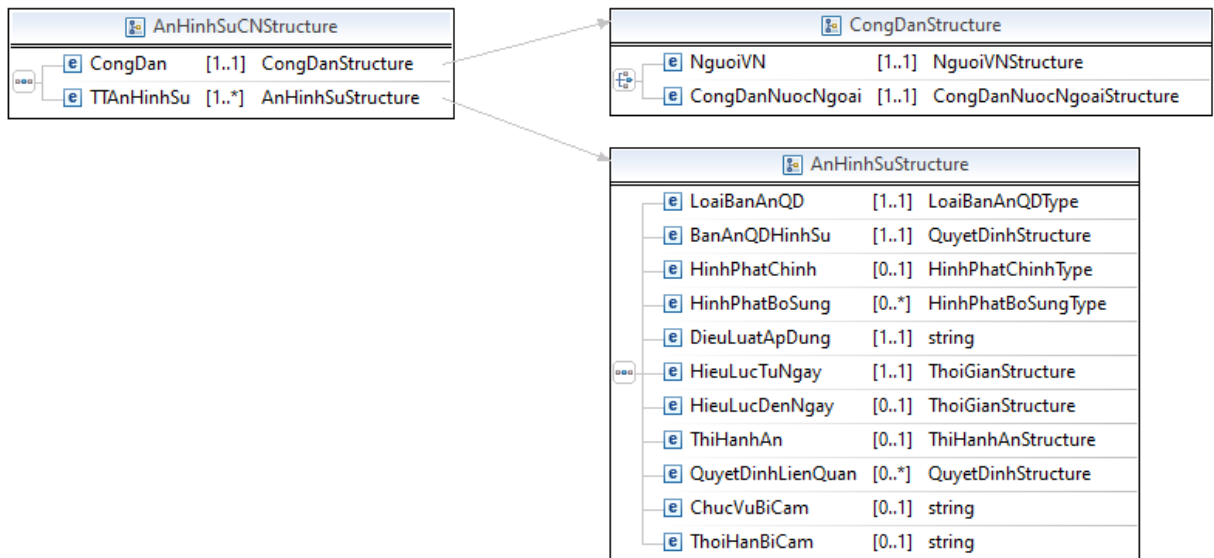

Hình C.1.122. Lược đồ dữ liệu con người mô tả cấu trúc bản án/quyết định của tòa án - Bản án/Quyết định hình sự: AnHinhSuCN

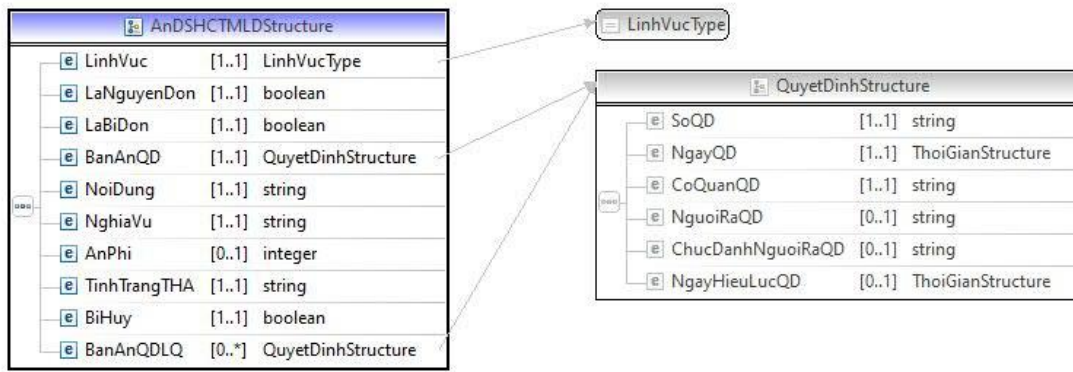

Hình C.1.123. Cấu trúc AnDSHCTMLD

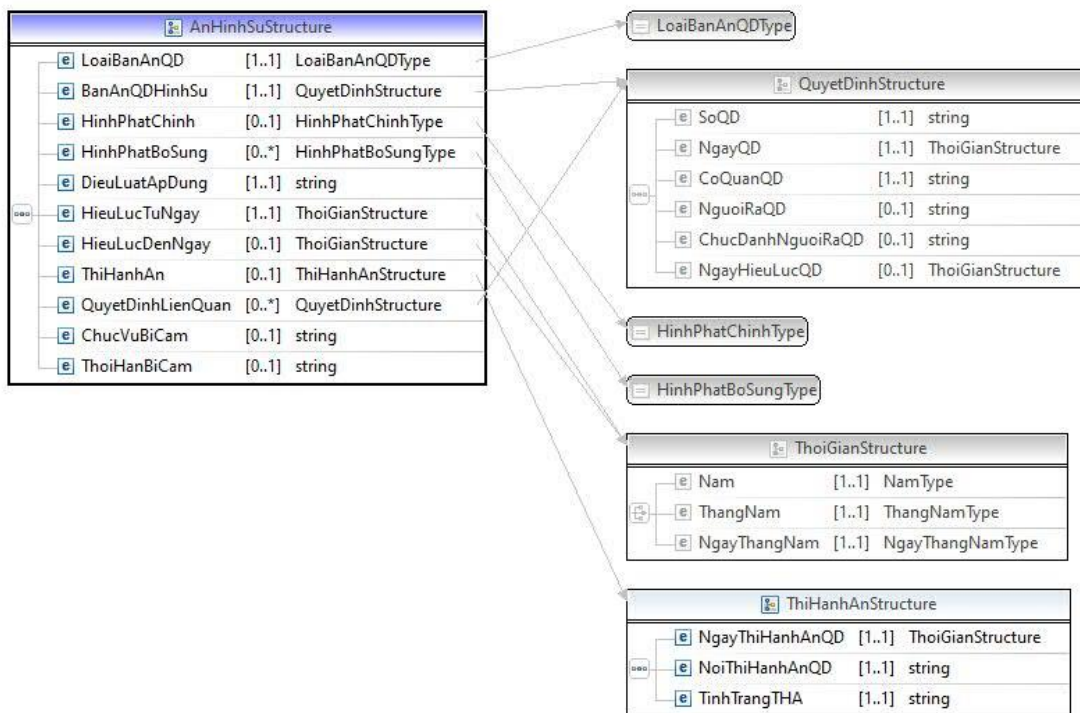

Hình C.1.124. Cấu trúc AnHinhSu

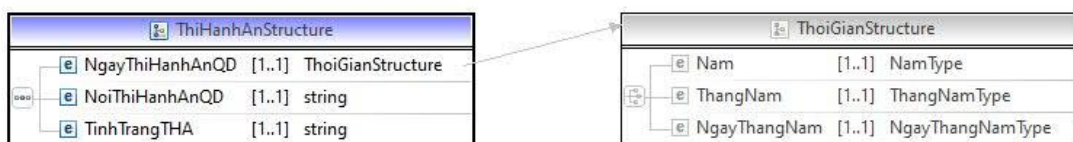

Hình C.1.125. Cấu trúc ThiHanhAn

C.1.9.Nhóm thông tin khác

a) Đặc điểm lịch sử bản thân

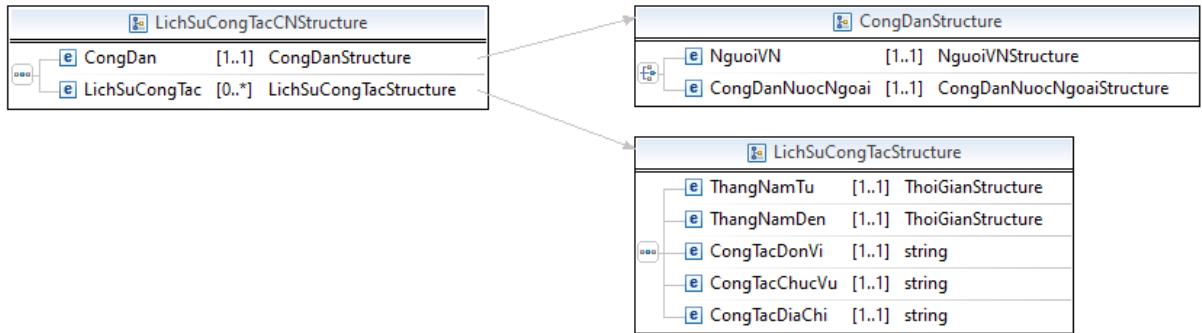

Hình C.1.126. Lược đồ dữ liệu con người mô tả cấu trúc đặc điểm lịch sử bản thân - Tham gia hoặc có quan hệ với tổ chức chính trị, kinh tế, xã hội,... ở nước ngoài: *LichSuCongTacCN*

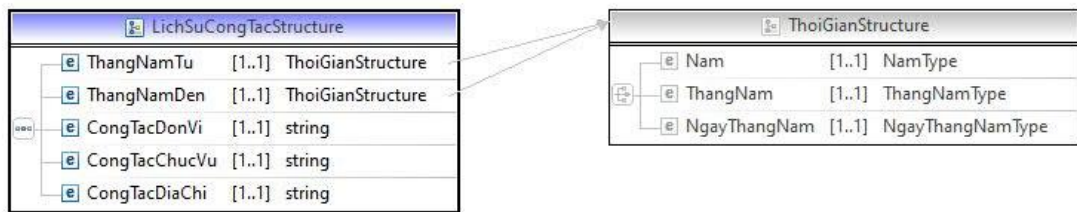

Hình C.1.127. Cấu trúc *LichSuCongTac*

b) Giấy phép lái xe

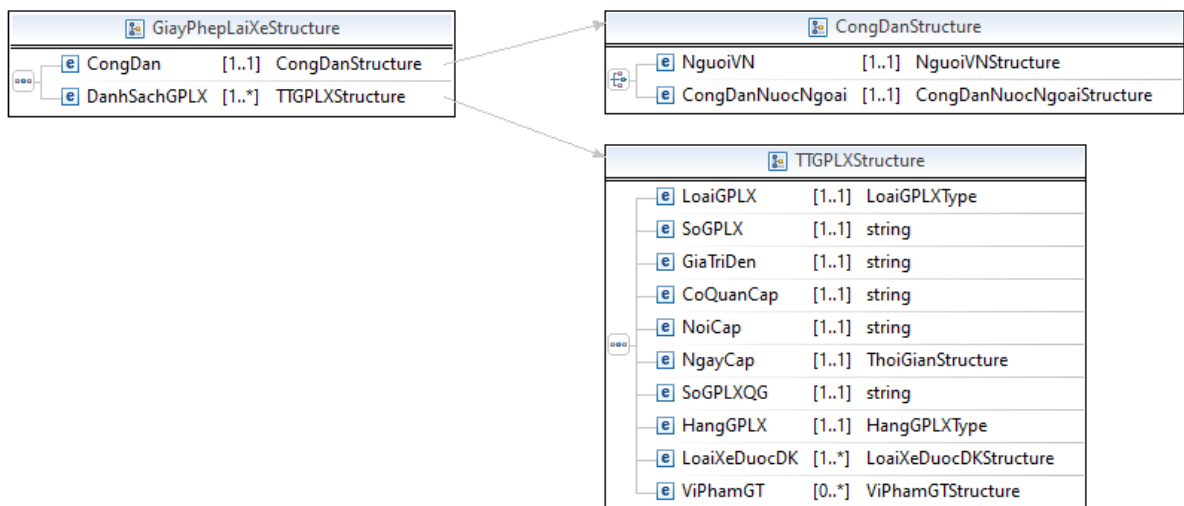

Hình C.1.128. Lược đồ dữ liệu con người mô tả cấu trúc giấy phép lái xe - Giấy phép lái xe: *GiayPhepLaiXe*

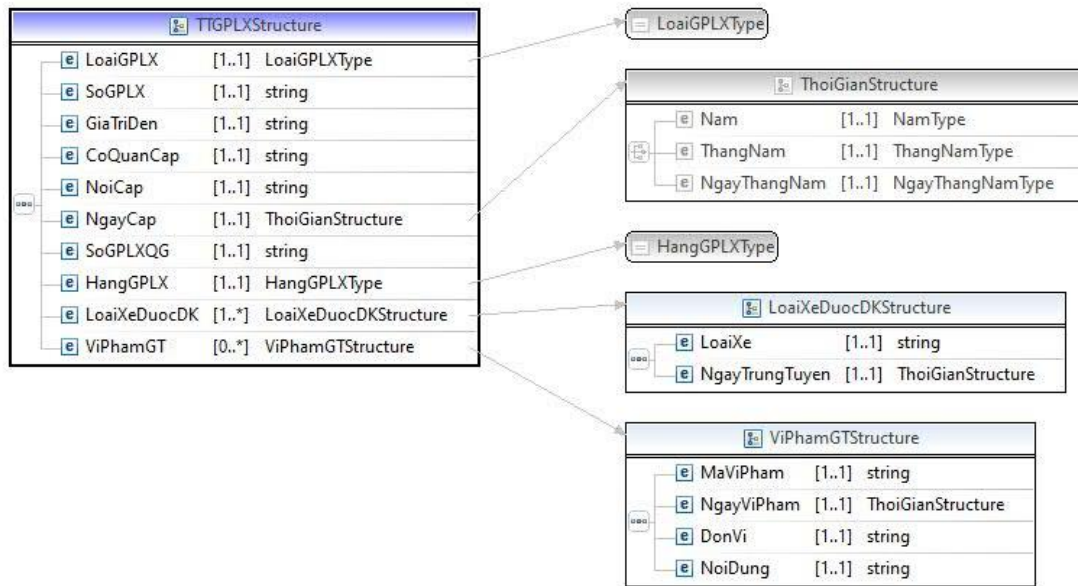

Hình C.1.129. Cấu trúc TTGPLX



Hình C.1.130. Cấu trúc LoaiXeDuocDK

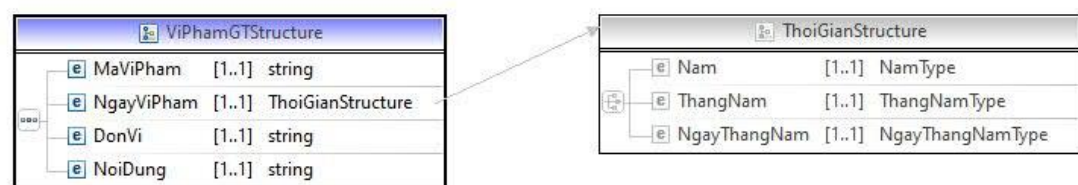

Hình C.1.131. Cấu trúc ViPhamGT

c) Quá trình sinh hoạt Đảng

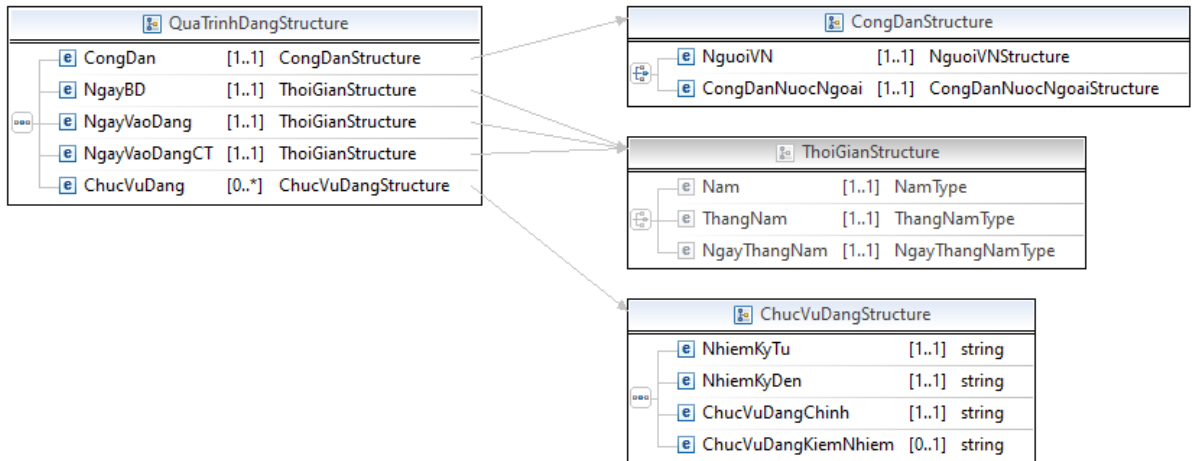

Hình C.1.132. Lược đồ dữ liệu con người mô tả cấu trúc quá trình sinh hoạt Đảng - Quá trình sinh hoạt Đảng: QuaTrinhDang

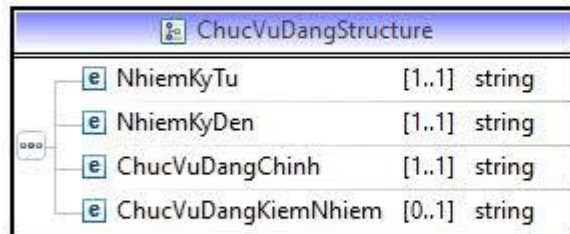

Hình C.1.133. Cấu trúc ChucVuDang

C.2 Lược đồ dữ liệu pháp nhân

C.2.1.Nhóm thông tin cơ bản

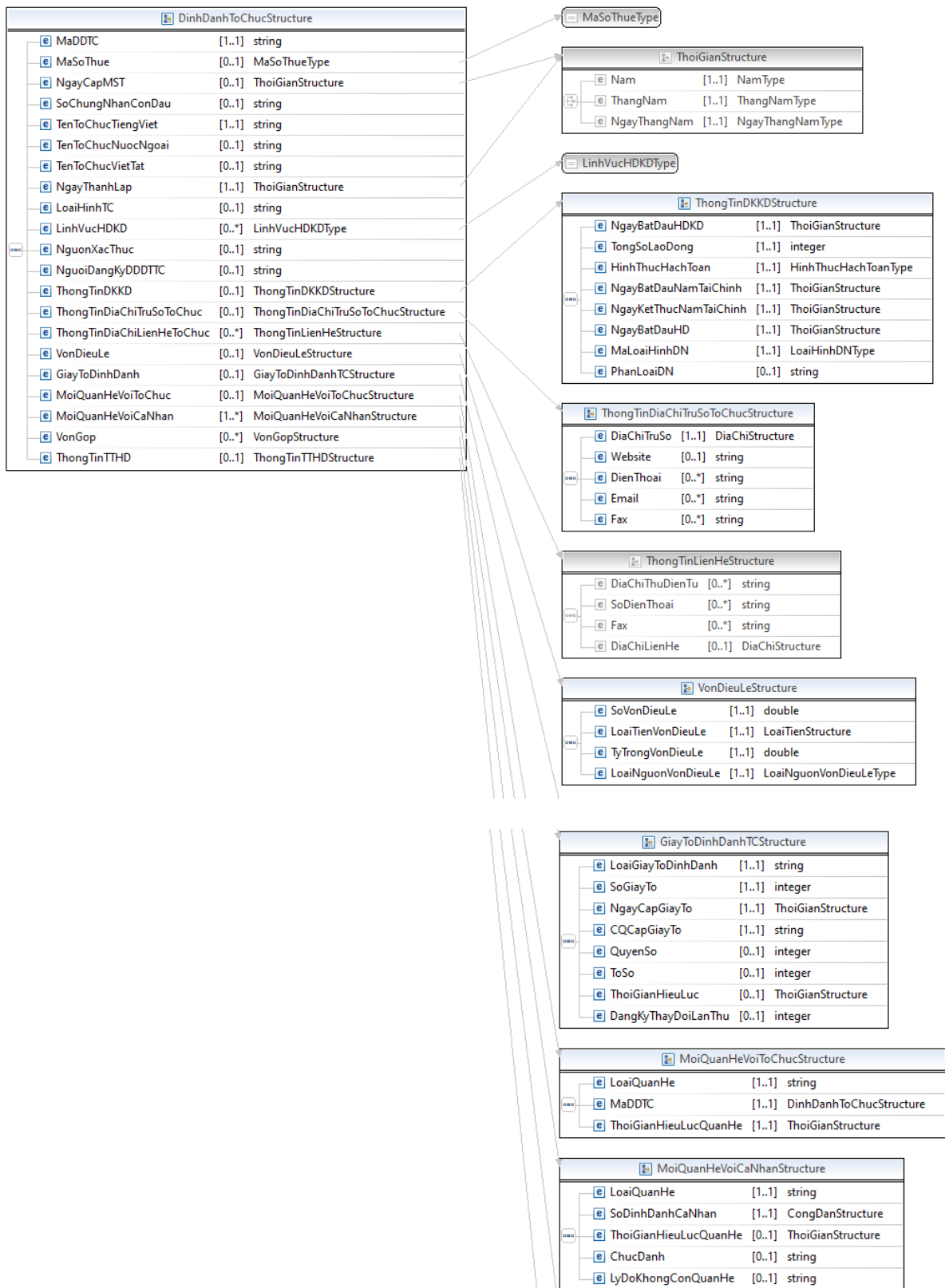

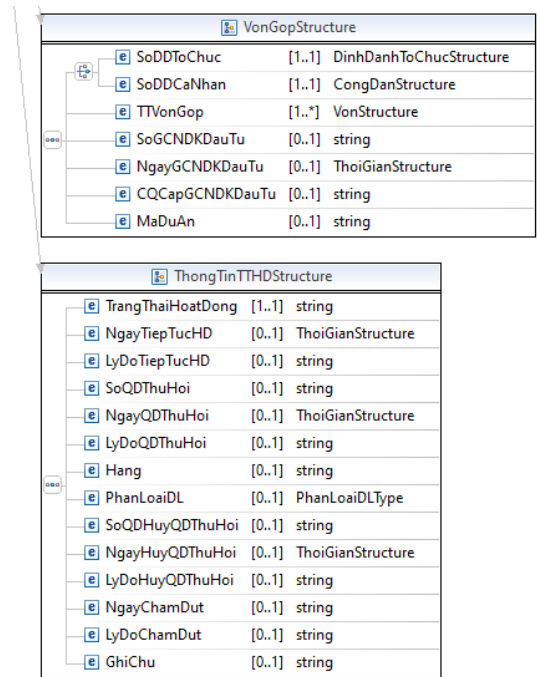

Hình C.2. 1. Lược đồ dữ liệu pháp nhân mô tả cấu trúc Định danh tổ chức: DinhDanhToChuc

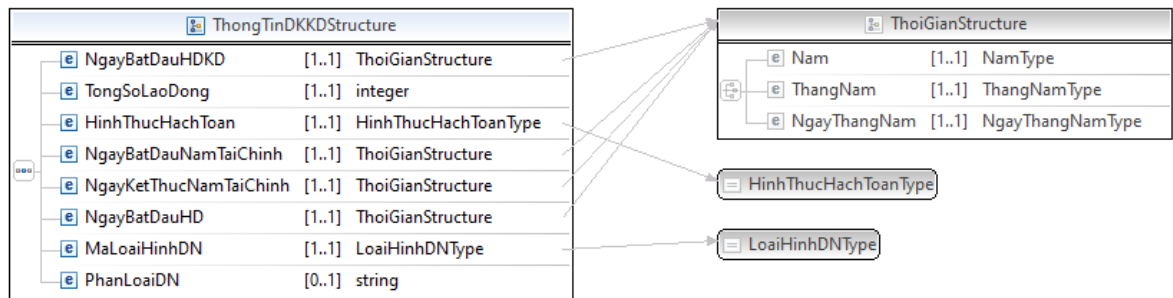

Hình C.2. 2. Lược đồ dữ liệu pháp nhân mô tả cấu trúc Thông tin đăng ký kinh doanh: ThôngTinDKKD

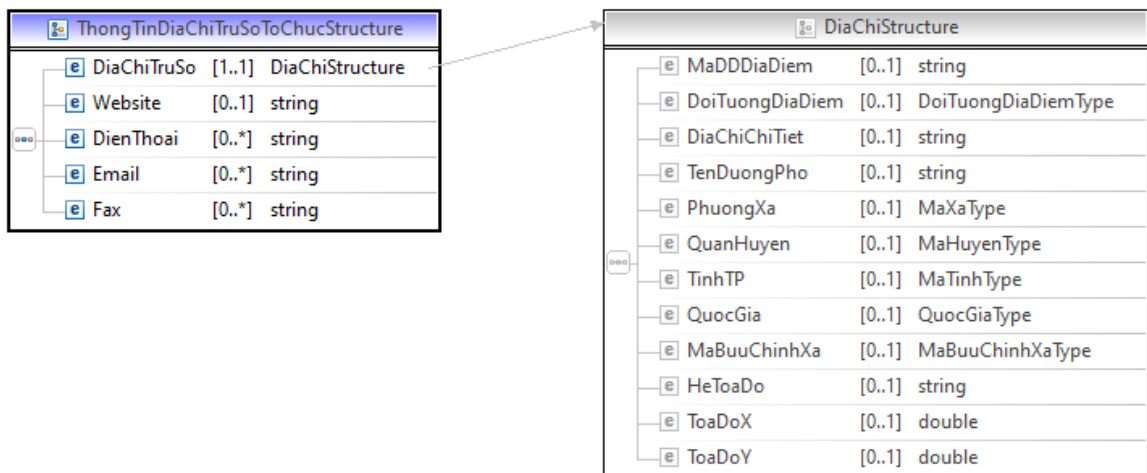

Hình C.2. 3. Lược đồ dữ liệu pháp nhân mô tả cấu trúc Thông tin địa chỉ trụ sở tổ chức: ThôngTinĐịaChịTrụSoToChuc

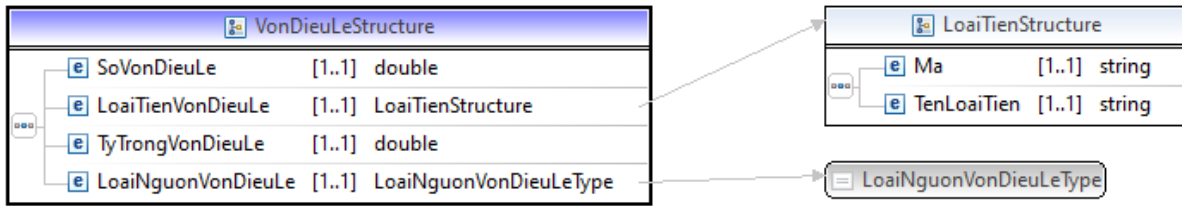

Hình C.2. 4. Lược đồ dữ liệu pháp nhân mô tả cấu trúc Vốn điều lệ: VonDieuLe

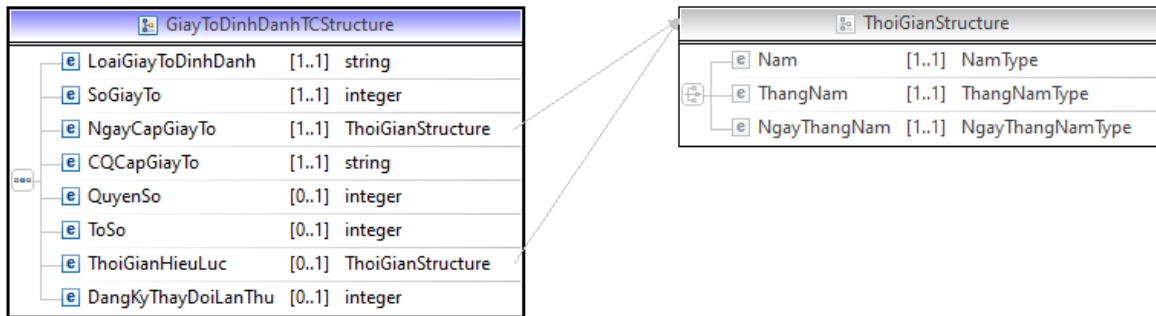

Hình C.2. 5. Lược đồ dữ liệu pháp nhân mô tả cấu trúc Giấy tờ định danh tổ chức: GiayToDinhDanhTC

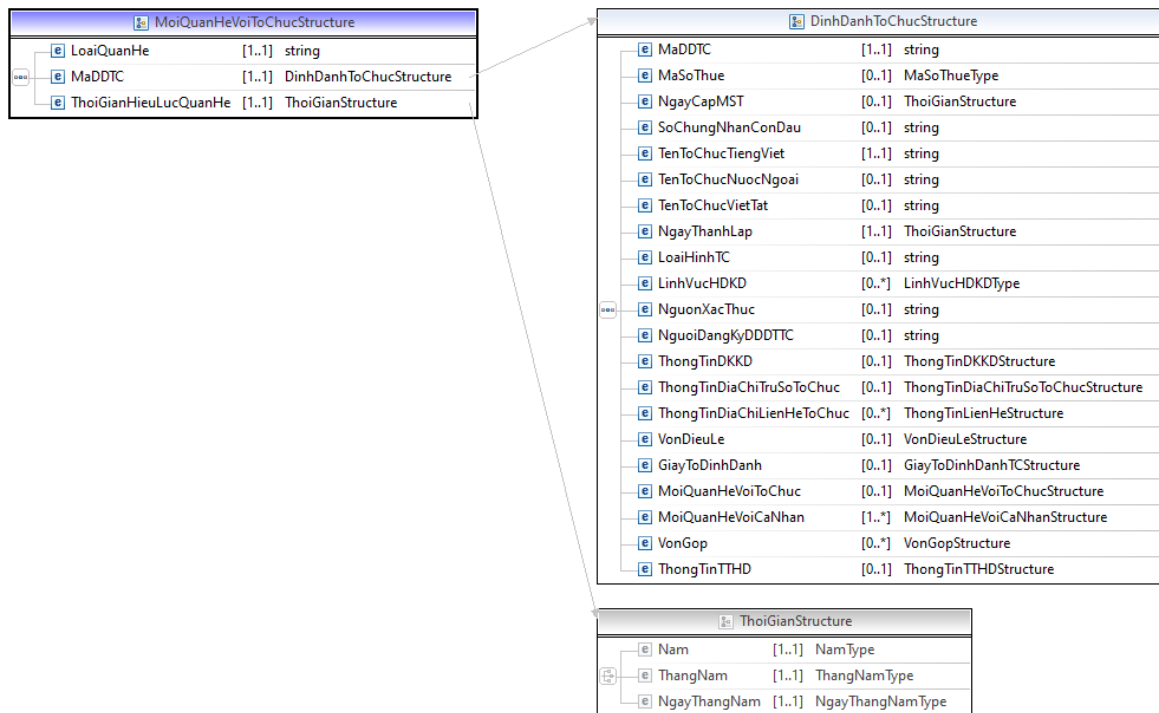

Hình C.2. 6. Lược đồ dữ liệu pháp nhân mô tả cấu trúc Mối quan hệ với tổ chức: MoiQuanHeVoiToChuc

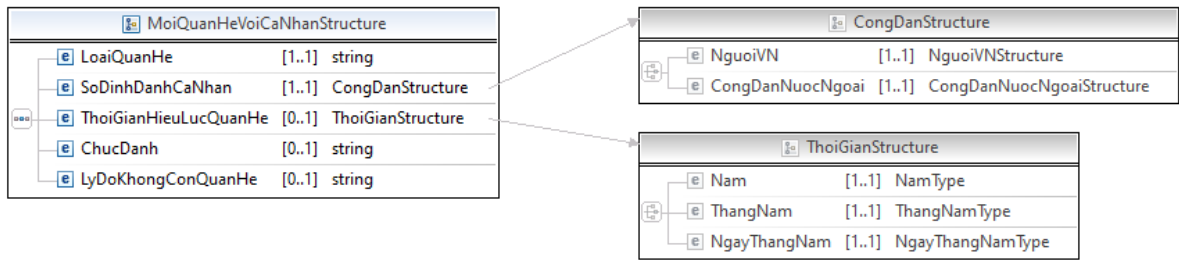

Hình C.2. 7. Lược đồ dữ liệu pháp nhân mô tả cấu trúc Mỗi quan hệ với cá nhân: MoiQuanHeVoiCaNhan

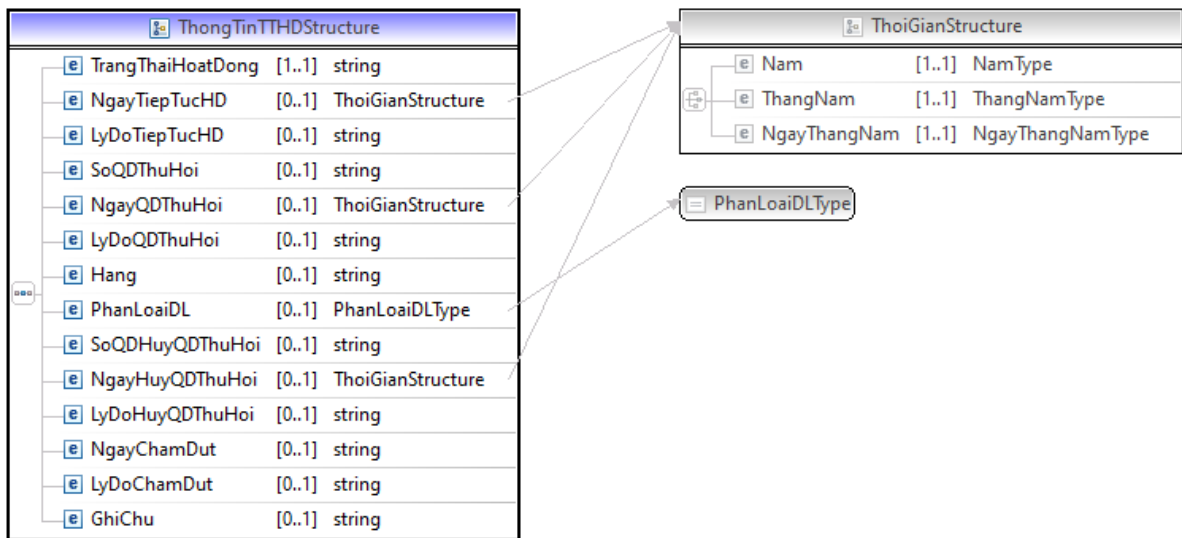

Hình C.2. 8. Lược đồ dữ liệu pháp nhân mô tả cấu trúc Thông tin trạng thái hoạt động: ThongTinTTHD

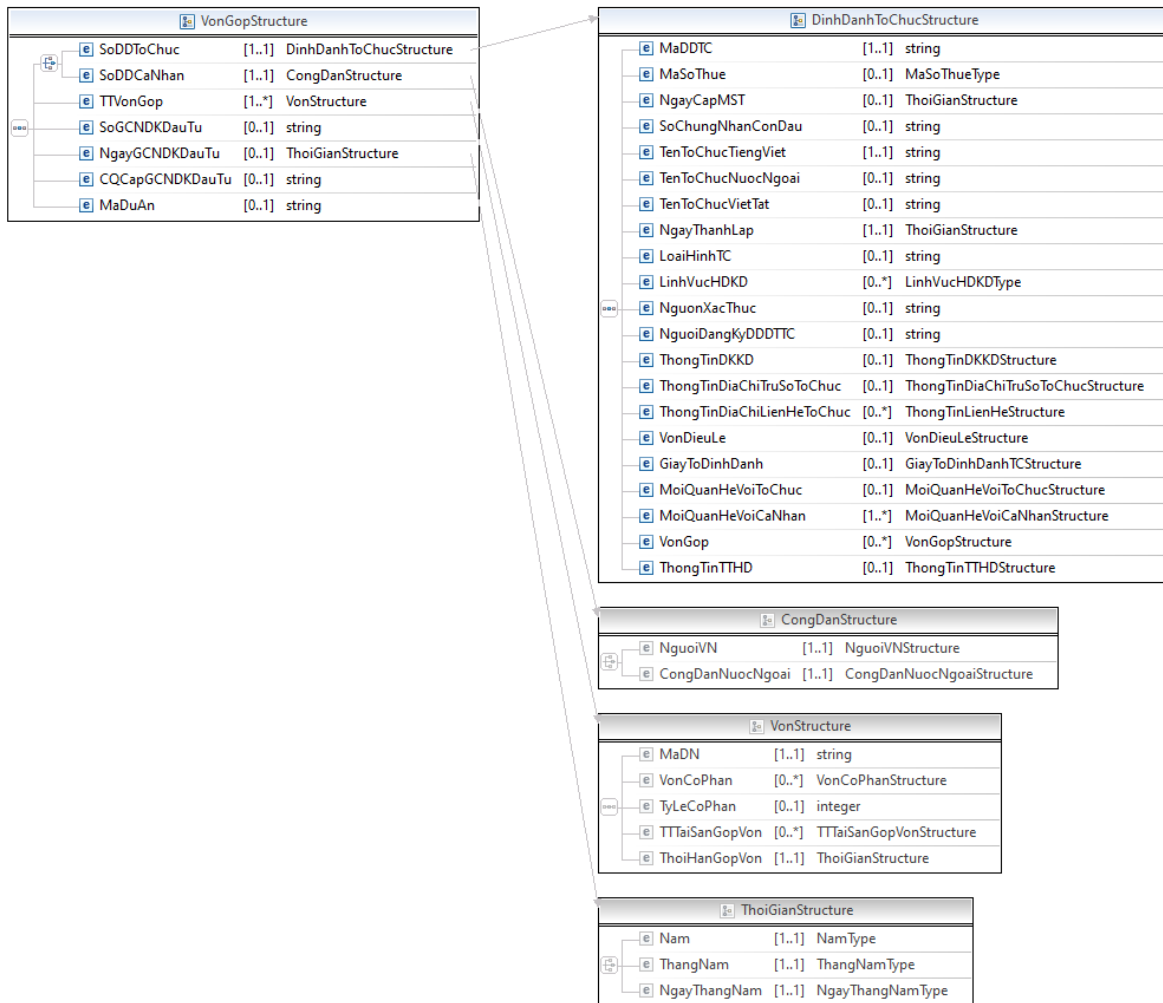

Hình C.2. 9. Lược đồ dữ liệu pháp nhân mô tả cấu trúc Vốn góp: VonGop

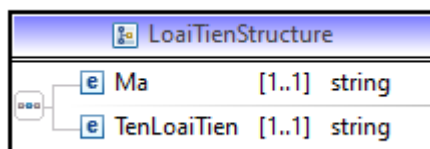

Hình C.2. 10. Cấu trúc LoaiTien

C.2.2.Nhóm thông tin kinh doanh

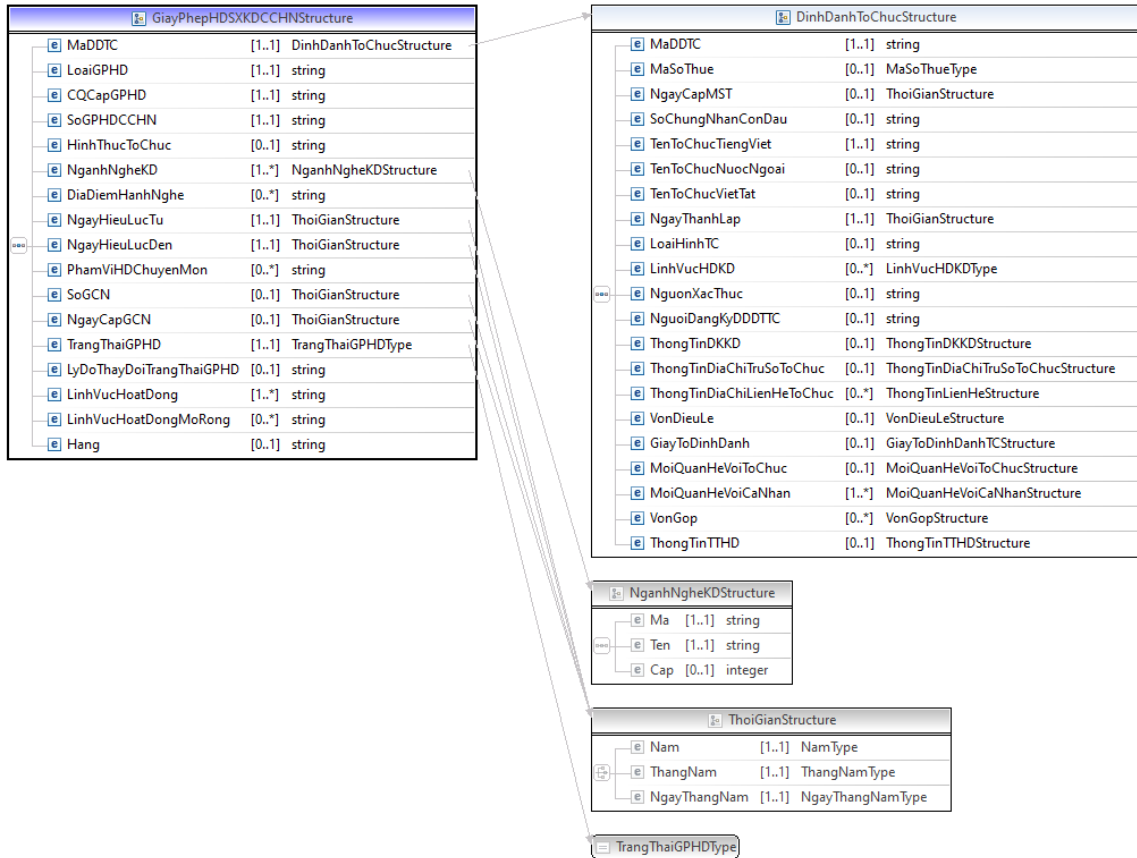

Hình C.2. 11. Lược đồ dữ liệu pháp nhân mô tả cấu trúc Giấy phép hoạt động sản xuất, kinh doanh/ Chứng chỉ hành nghề: GiayPhepHDSXKDCCHN

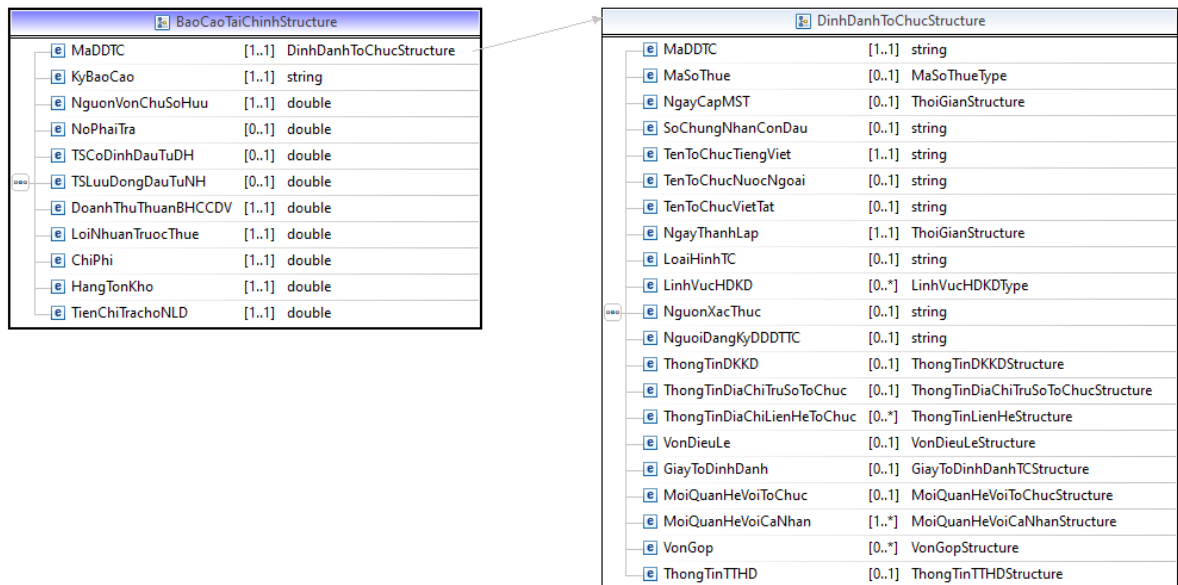

Hình C.2. 12. Lược đồ dữ liệu pháp nhân mô tả cấu trúc Báo cáo tài chính: BaoCaoTaiChinh

C.2.3.Nhóm thông tin an sinh xã hội

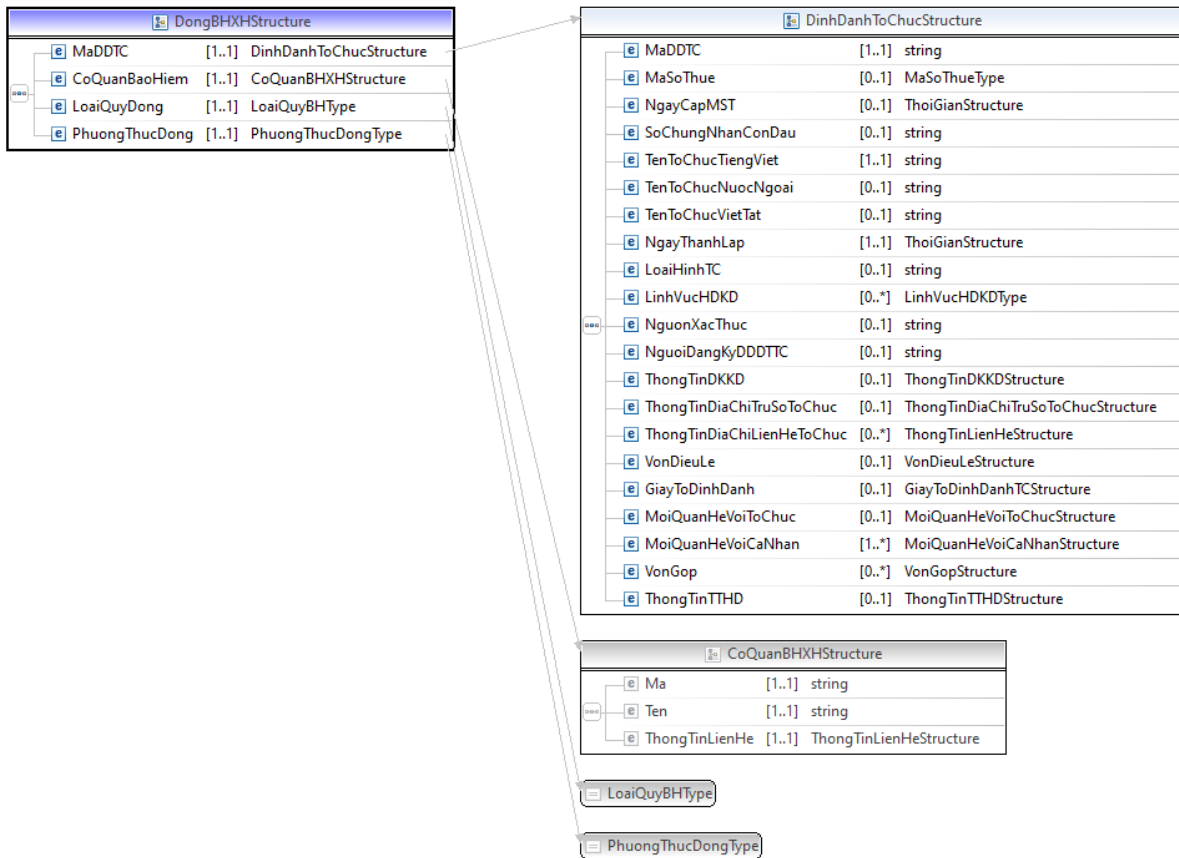

Hình C.2. 13. Lược đồ dữ liệu pháp nhân mô tả cấu trúc Đóng BHXH: DongBHXH

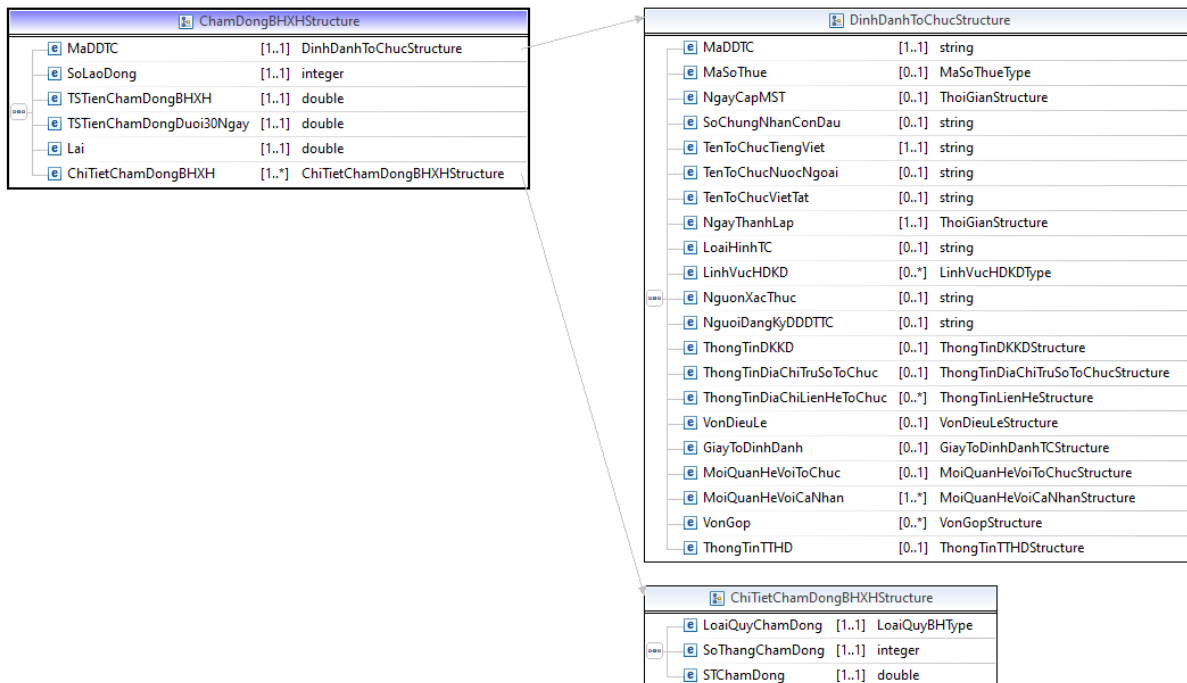

Hình C.2. 14. Lược đồ dữ liệu pháp nhân mô tả cấu trúc Chạm đóng BHXH: ChamDongBHXH

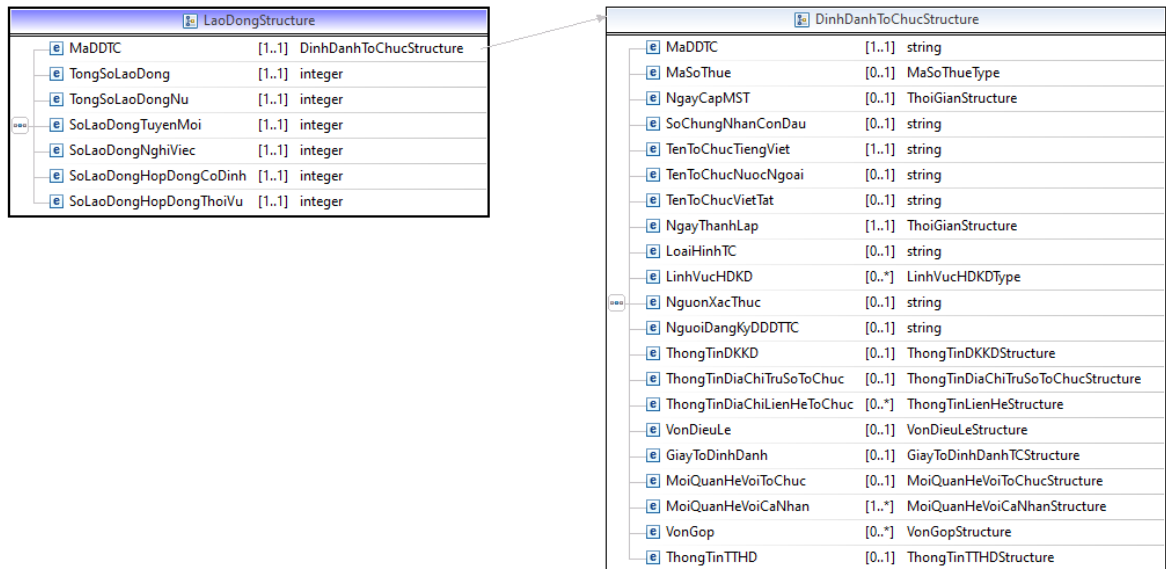

Hình C.2. 15. Lược đồ dữ liệu pháp nhân mô tả cấu trúc Lao động: LaoDong

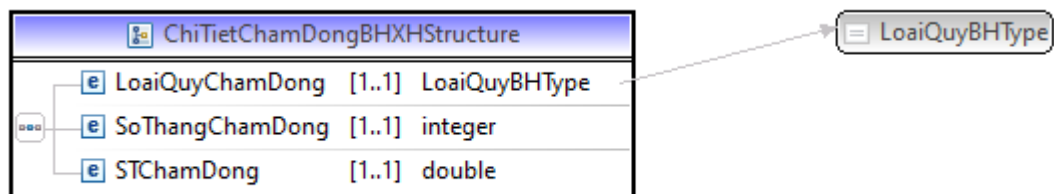

Hình C.2. 16. Lược đồ dữ liệu pháp nhân mô tả cấu trúc Chi tiết chậm đóng BHXH: ChiTietChamDongBHXH

C.2.4. Nhóm thông tin thuế

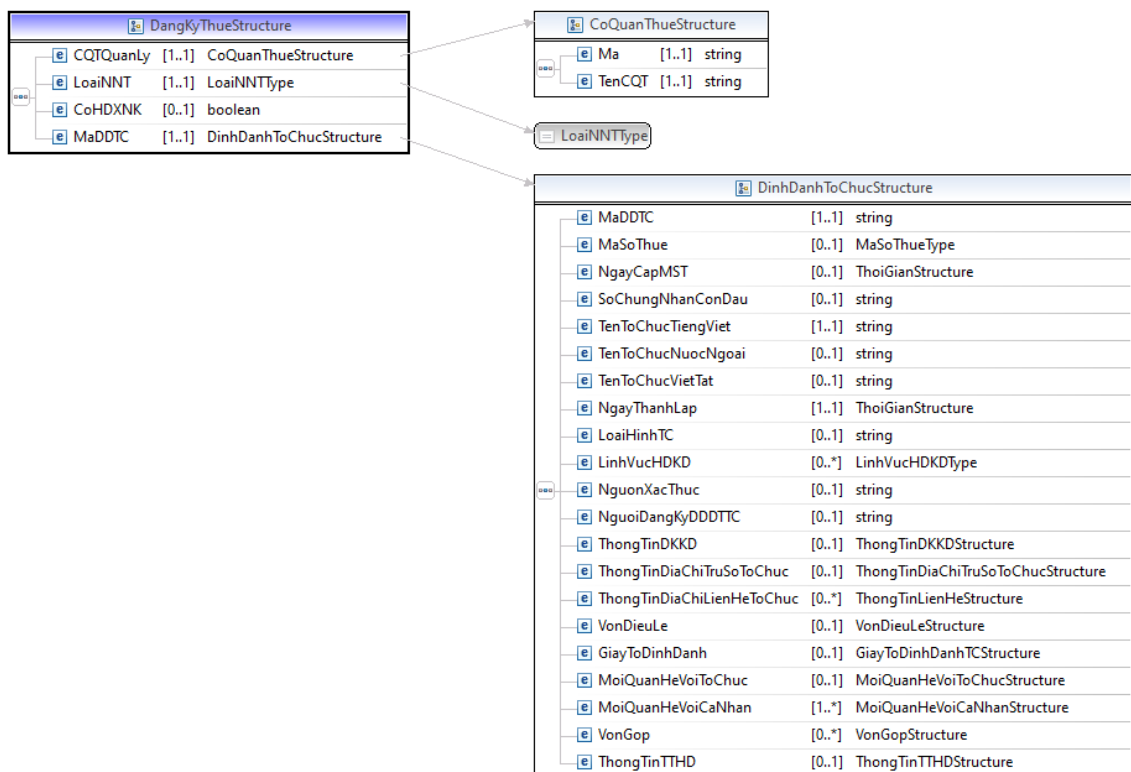

Hình C.2. 17. Lược đồ dữ liệu pháp nhân mô tả cấu trúc Đăng ký thuê: **DangKyThue**

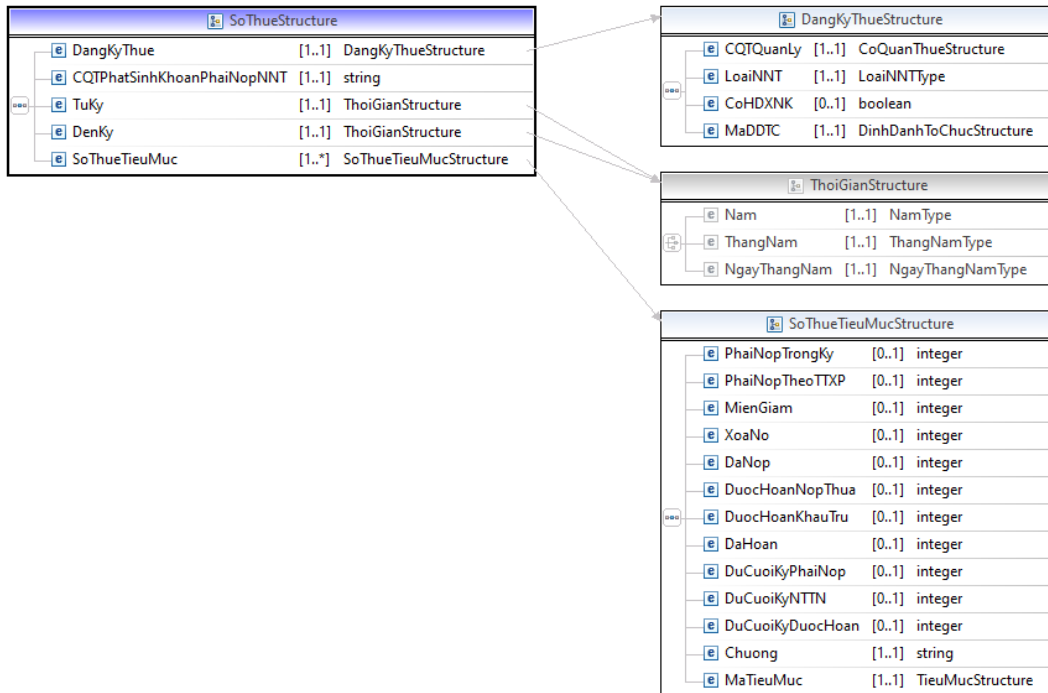

Hình C.2. 18. Lược đồ dữ liệu pháp nhân mô tả cấu trúc Sổ thuê: **SoThue**

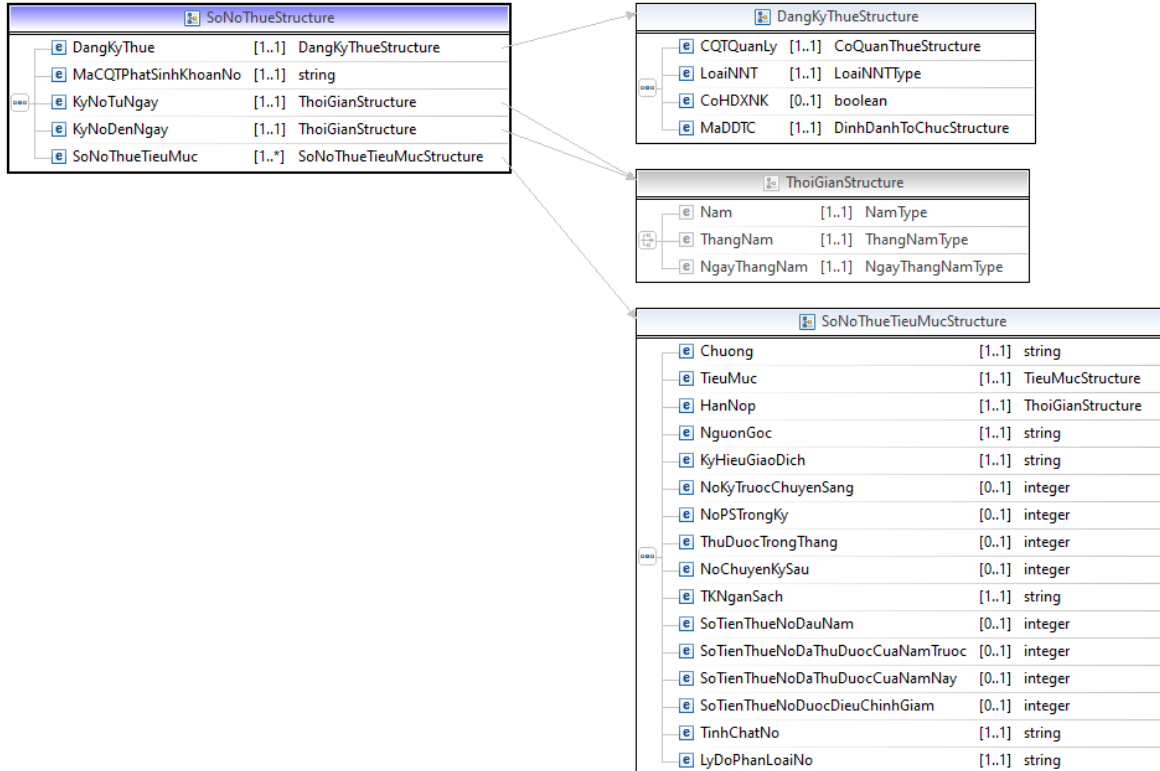

Hình C.2. 19. Lược đồ dữ liệu pháp nhân mô tả cấu trúc Sổ nợ thuê: **SoNoThue**

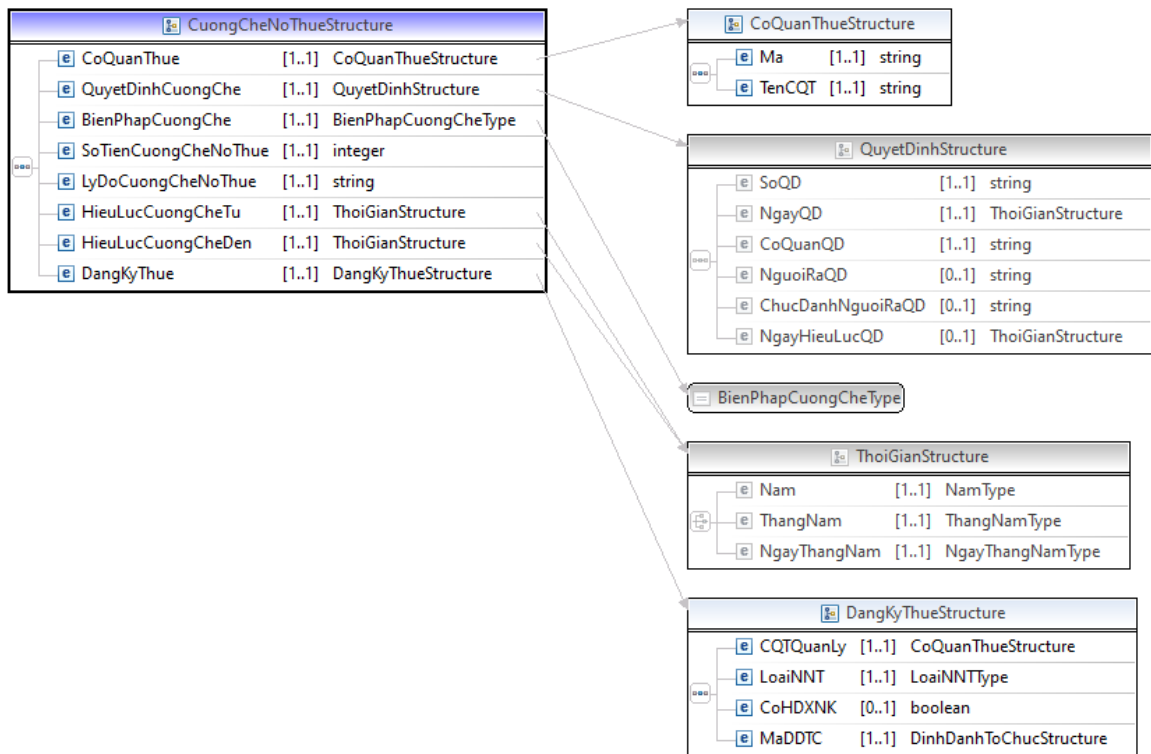

Hình C.2. 20. Lược đồ dữ liệu pháp nhân mô tả cấu trúc Cưỡng chế nợ thuế: CuongCheNoThue

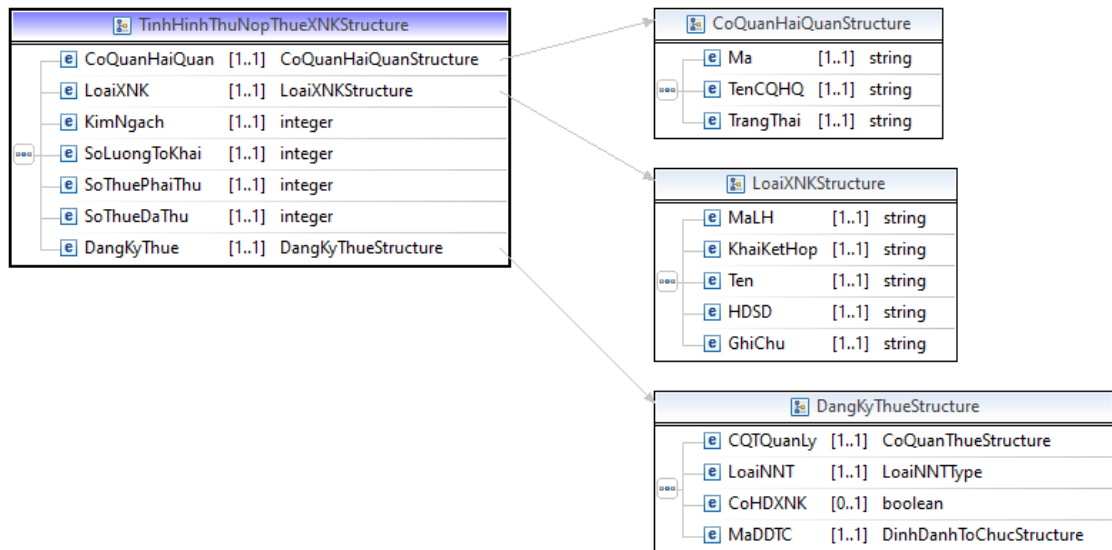

Hình C.2. 21. Lược đồ dữ liệu pháp nhân mô tả cấu trúc Tình hình thu nộp thuế xuất nhập khẩu: TinhHinhThuNopThueXNK

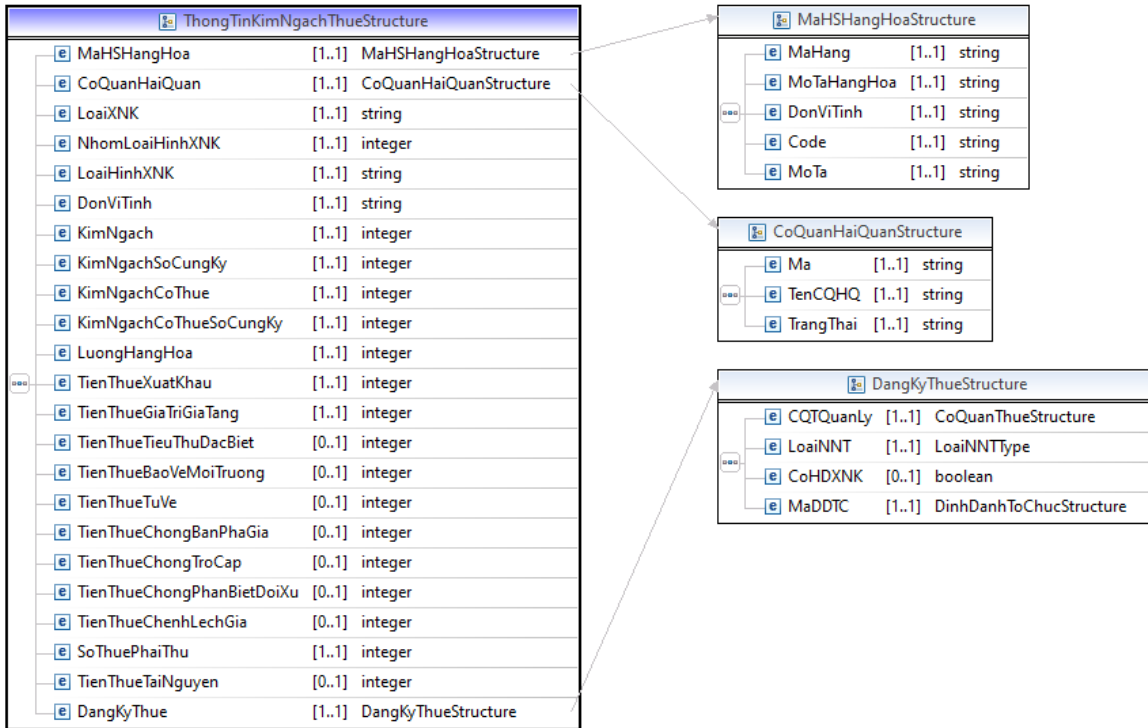

Hình C.2. 22. Lược đồ dữ liệu pháp nhân mô tả cấu trúc Thông tin về kim ngạch, thuế theo hàng hóa tờ khai đã hoàn thành thông quan: **ThôngTinKimNgachThue**

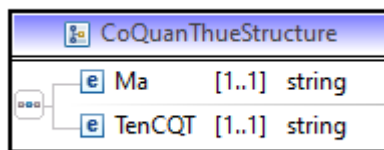

Hình C.2. 23. Cấu trúc CoQuanThue

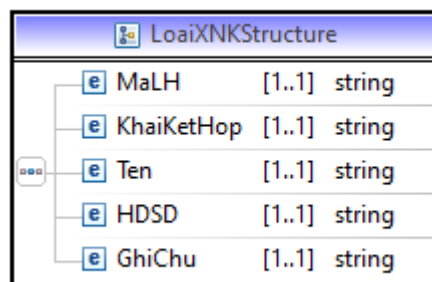

Hình C.2. 24. Cấu trúc LoaiXNK

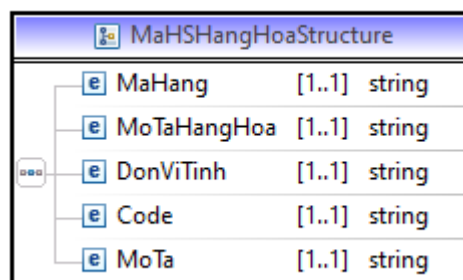

Hình C.2. 25. Cấu trúc MaSHangHoa

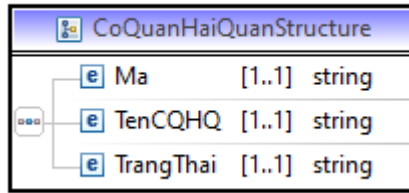

Hình C.2. 26. Cấu trúc CoQuanHaiQuan

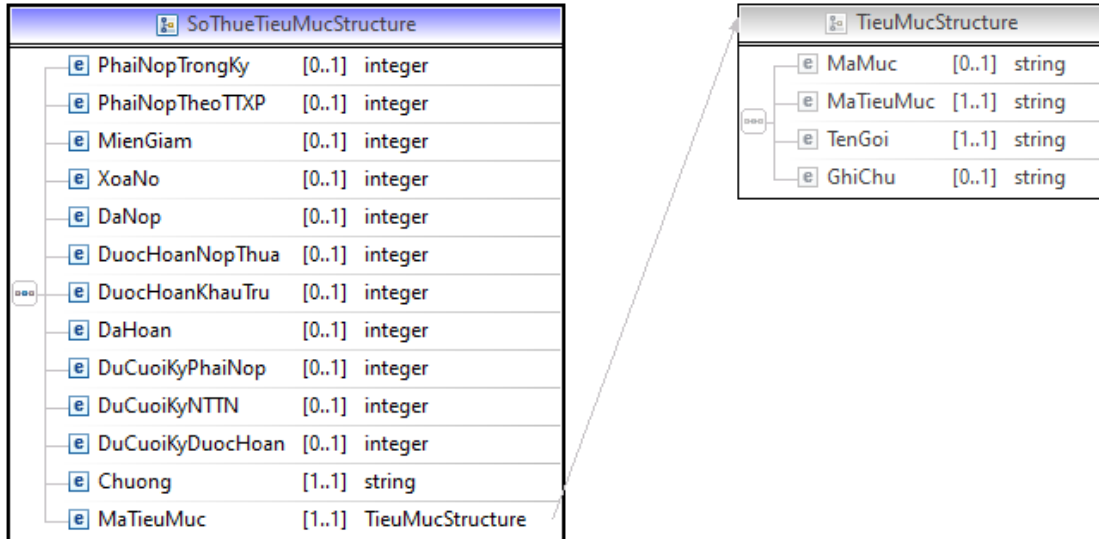

Hình C.2. 27. Cấu trúc SoThueTieuMuc

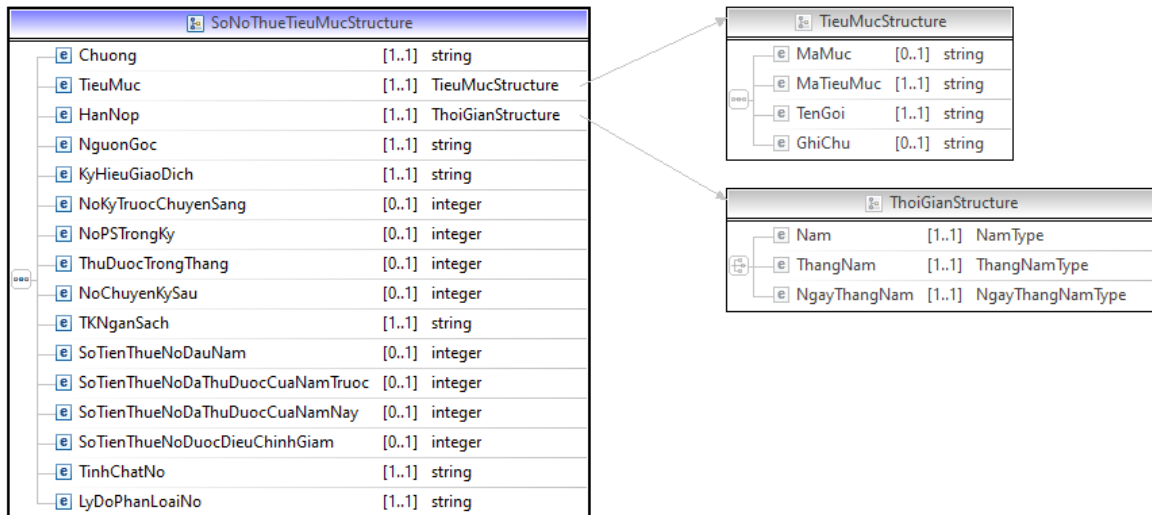

Hình C.2. 28. Cấu trúc SoNoThueTieuMuc

C.2.5.Nhóm thông tin vốn và tài sản

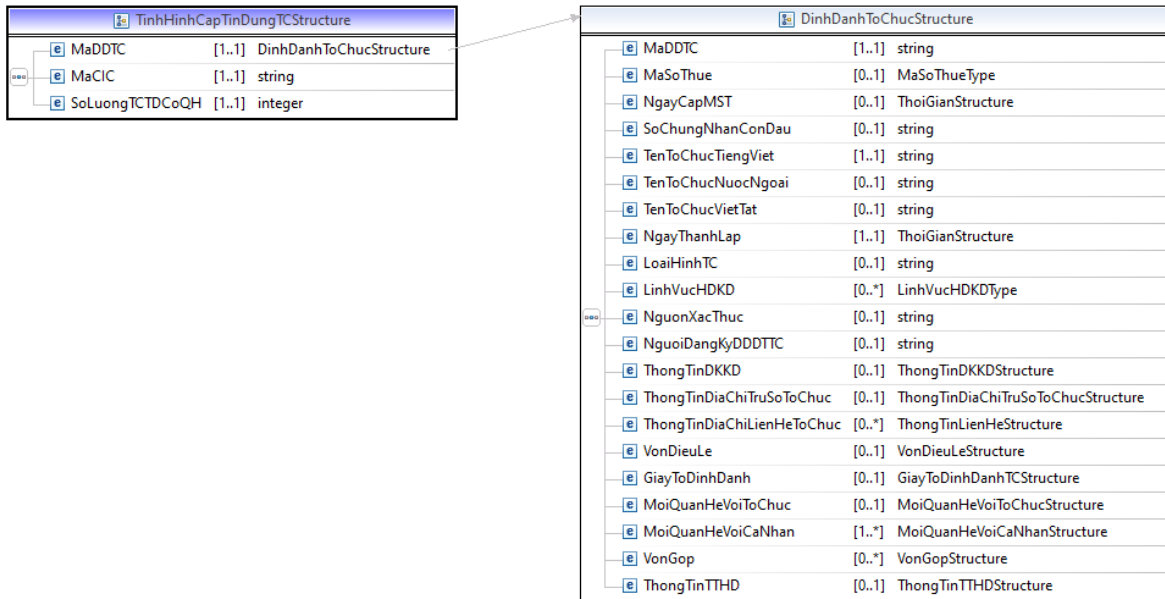

Hình C.2. 29. Lược đồ dữ liệu pháp nhân mô tả cấu trúc Tình hình cấp tín dụng: TinhHinhCapTinDungTC

C.2.6.Nhóm thông tin hoạt động trong các lĩnh vực

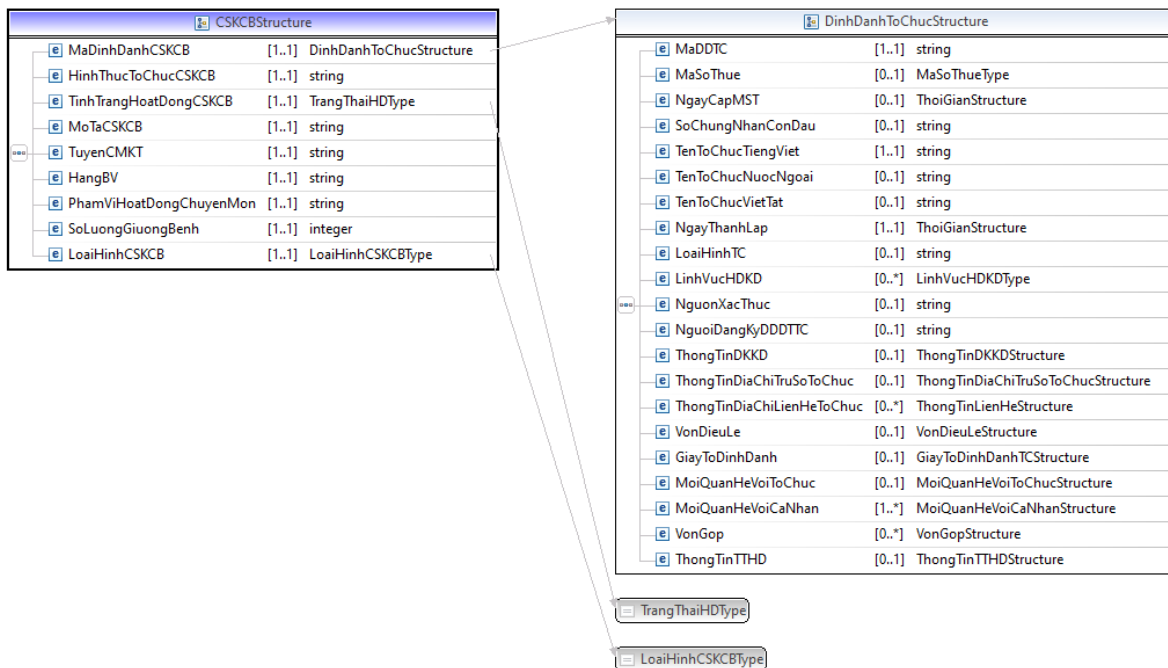

Hình C.2. 30. Lược đồ dữ liệu pháp nhân mô tả cấu trúc Cơ sở khám, chữa bệnh: CSKCB

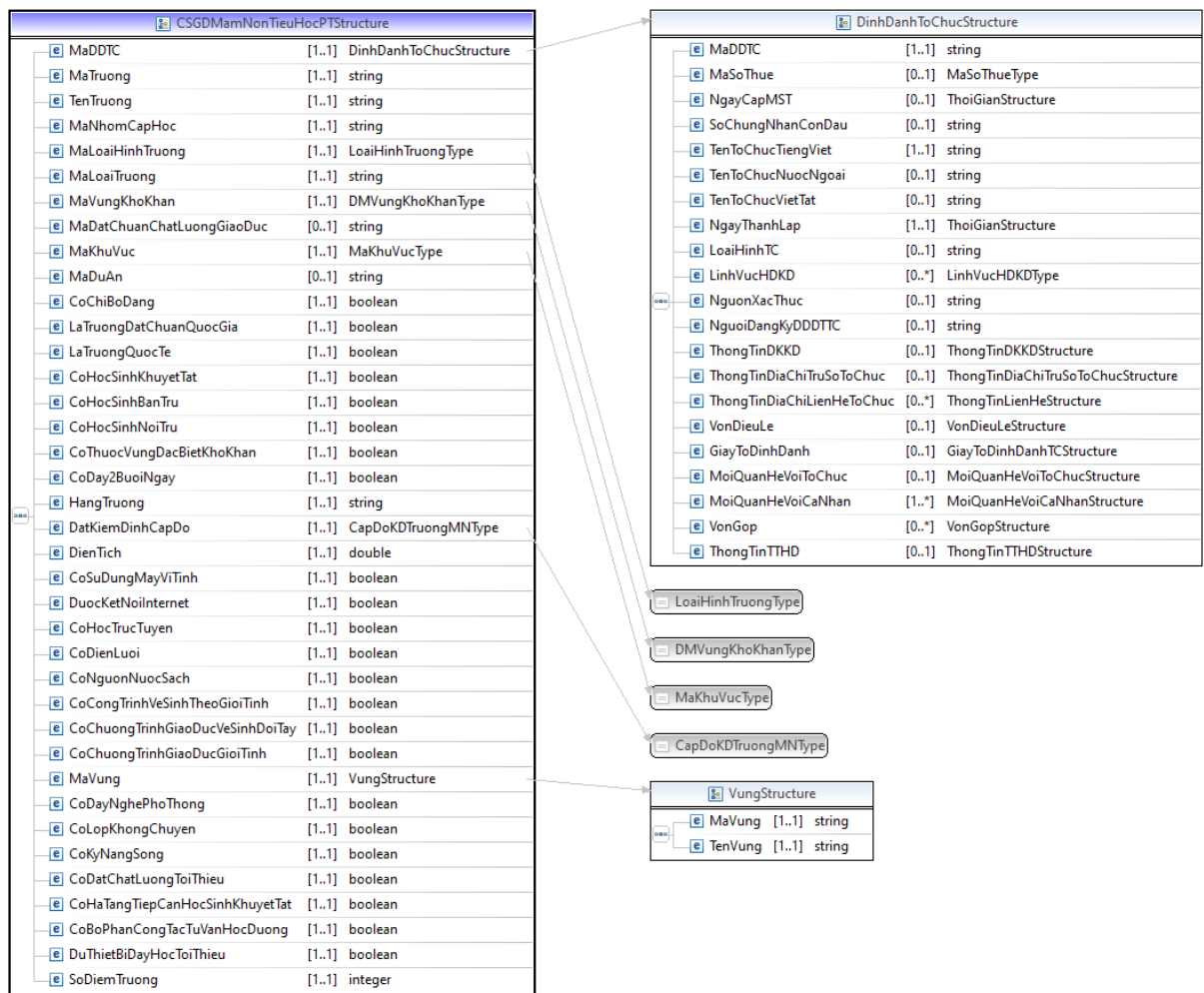

Hình C.2. 31. Lược đồ dữ liệu pháp nhân mô tả cấu trúc Cơ sở giáo dục mầm non, tiểu học, phổ thông: CSGDMamNonTieuHocPT

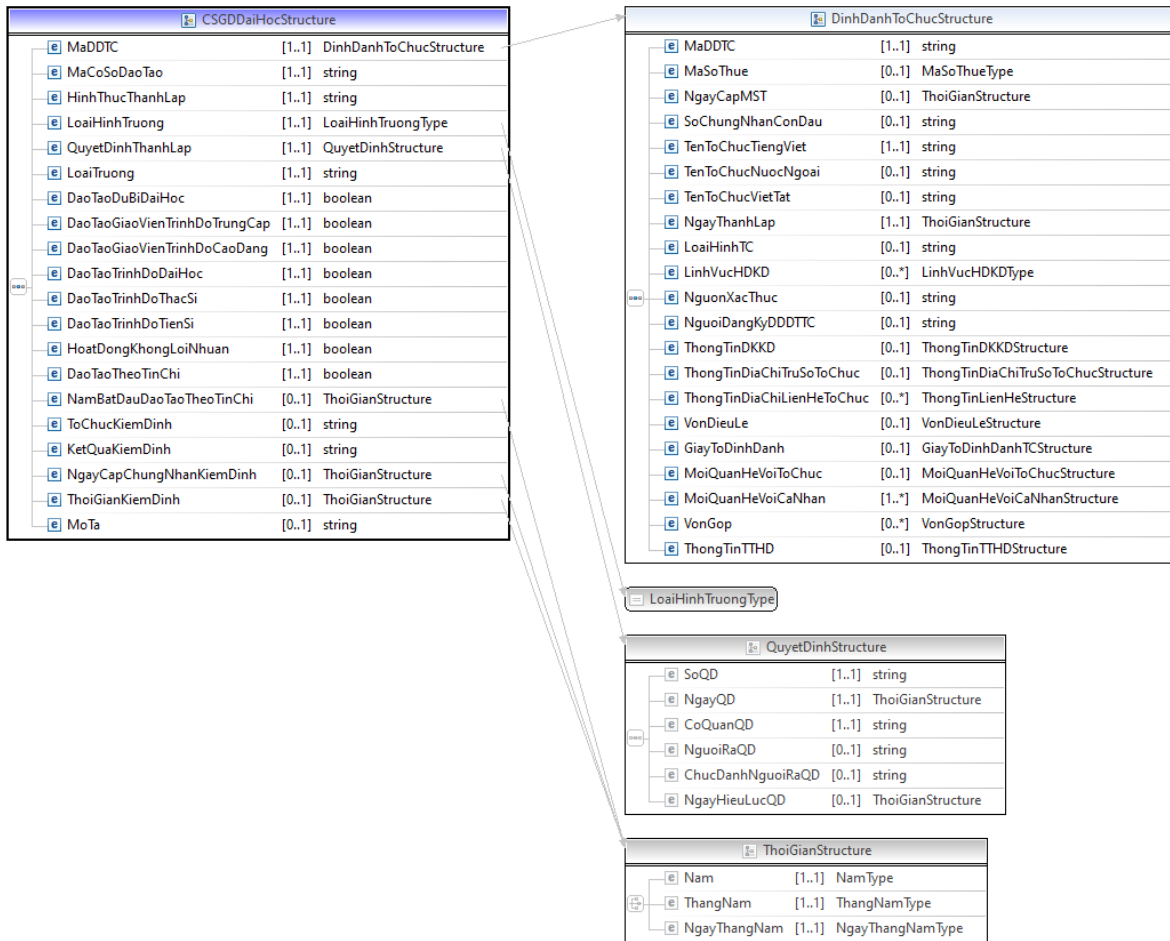

Hình C.2. 32. Lược đồ dữ liệu pháp nhân mô tả cấu trúc Cơ sở giáo dục đại học: CSGDDaiHoc

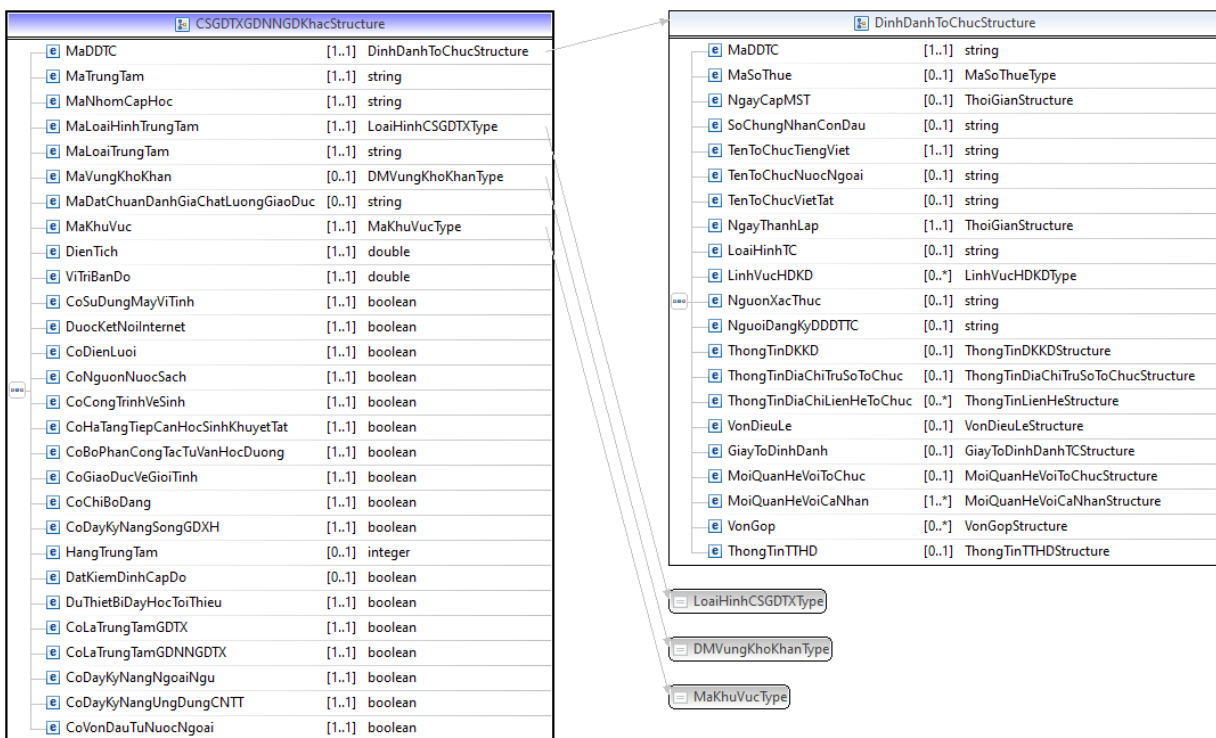

Hình C.2. 33. Lược đồ dữ liệu pháp nhân mô tả cấu trúc Cơ sở giáo dục thường xuyên, giáo dục nghề nghiệp-giáo dục thường xuyên và các trung tâm khác: CSGD TXGD NNGDKhac

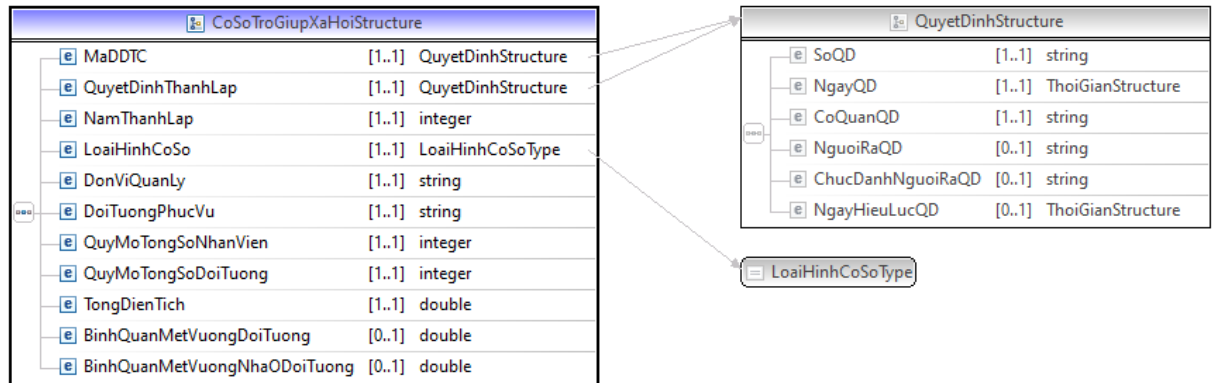

Hình C.2. 34. Lược đồ dữ liệu pháp nhân mô tả cấu trúc Cơ sở trợ giúp xã hội: CoSoTroGiupXaHoi

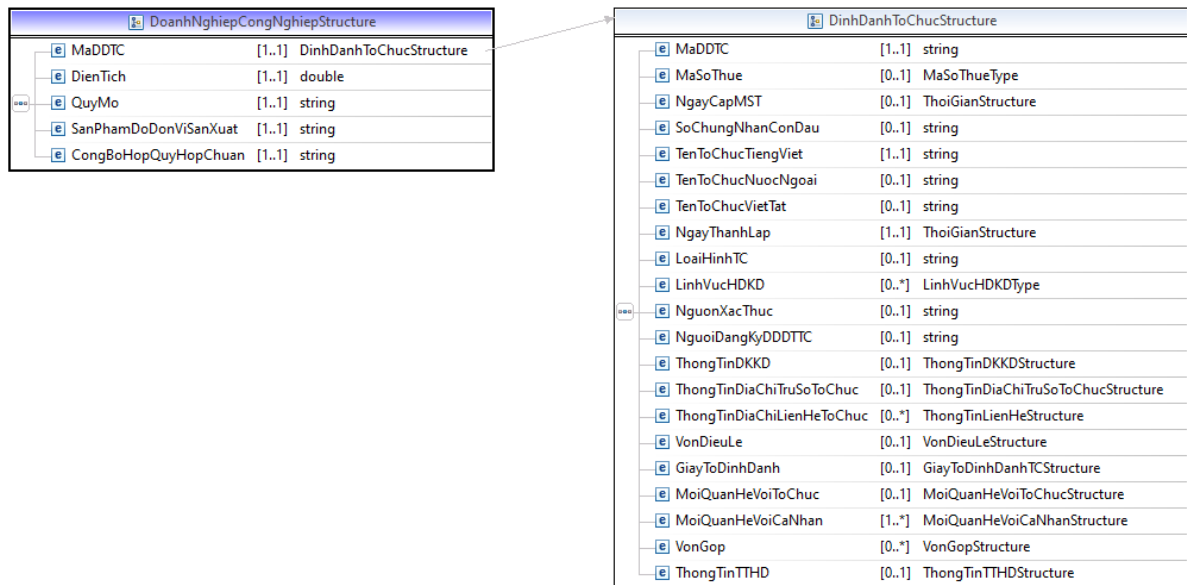

Hình C.2. 35. Lược đồ dữ liệu pháp nhân mô tả cấu trúc Doanh nghiệp công nghiệp: DoanhNghiepCongNghiep

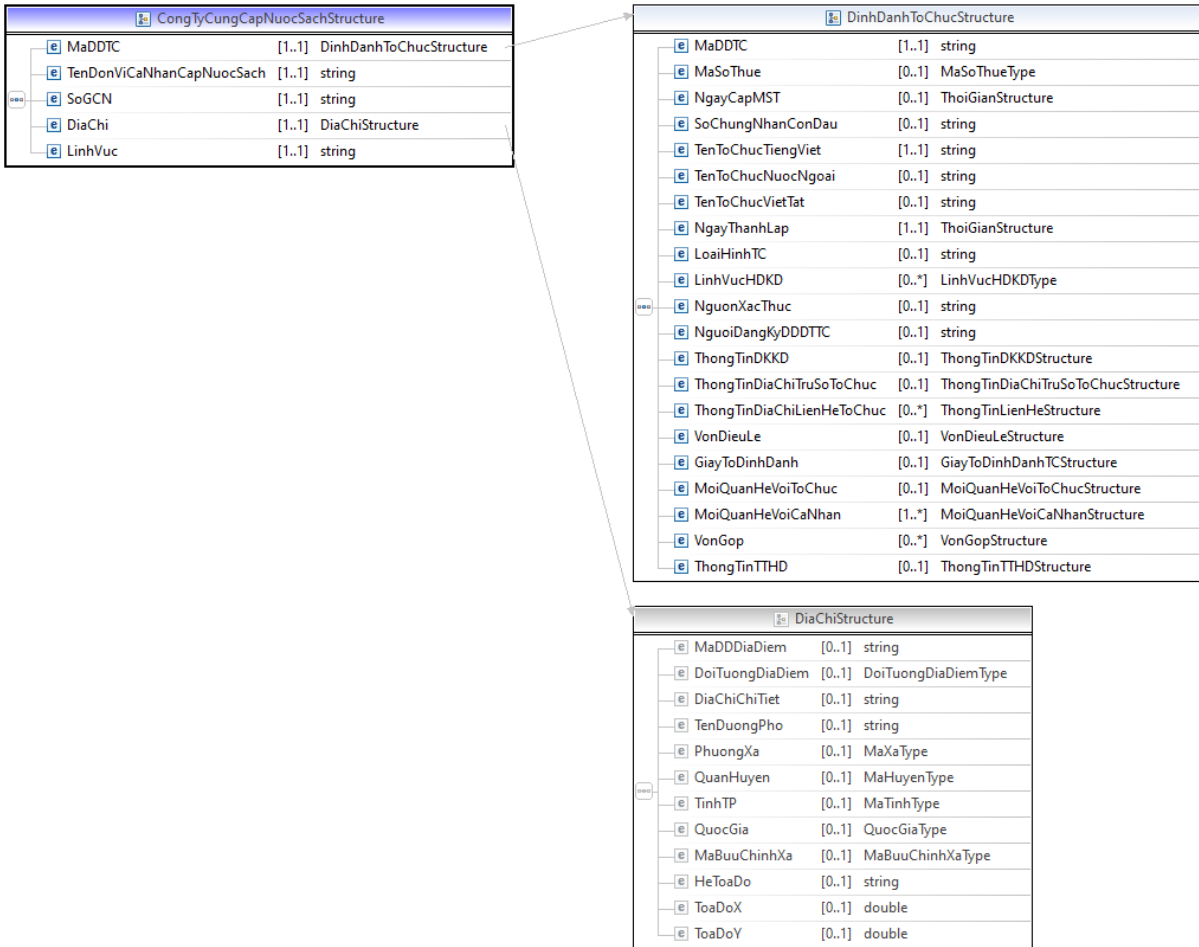

Hình C.2. 36. Lược đồ dữ liệu pháp nhân mô tả cấu trúc Công ty cung cấp nước sạch: CongTyCungCapNucSach

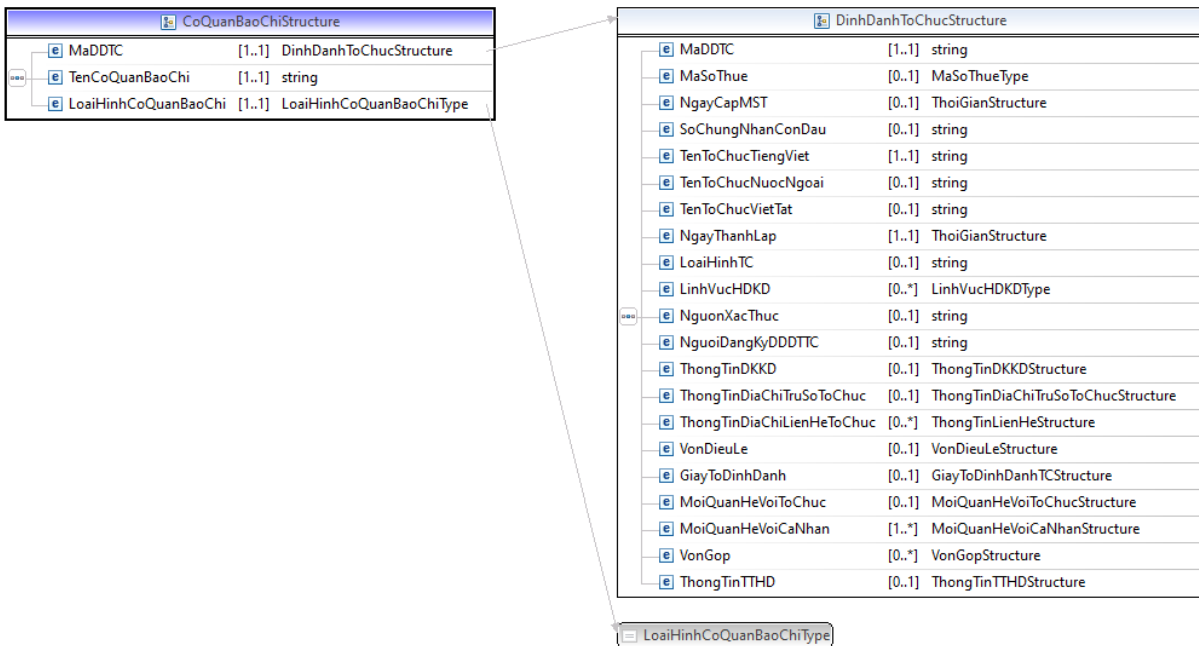

Hình C.2. 37. Lược đồ dữ liệu pháp nhân mô tả cấu trúc Cơ quan báo chí in, báo điện tử, phát thanh, truyền hình: CoQuanBaoChi

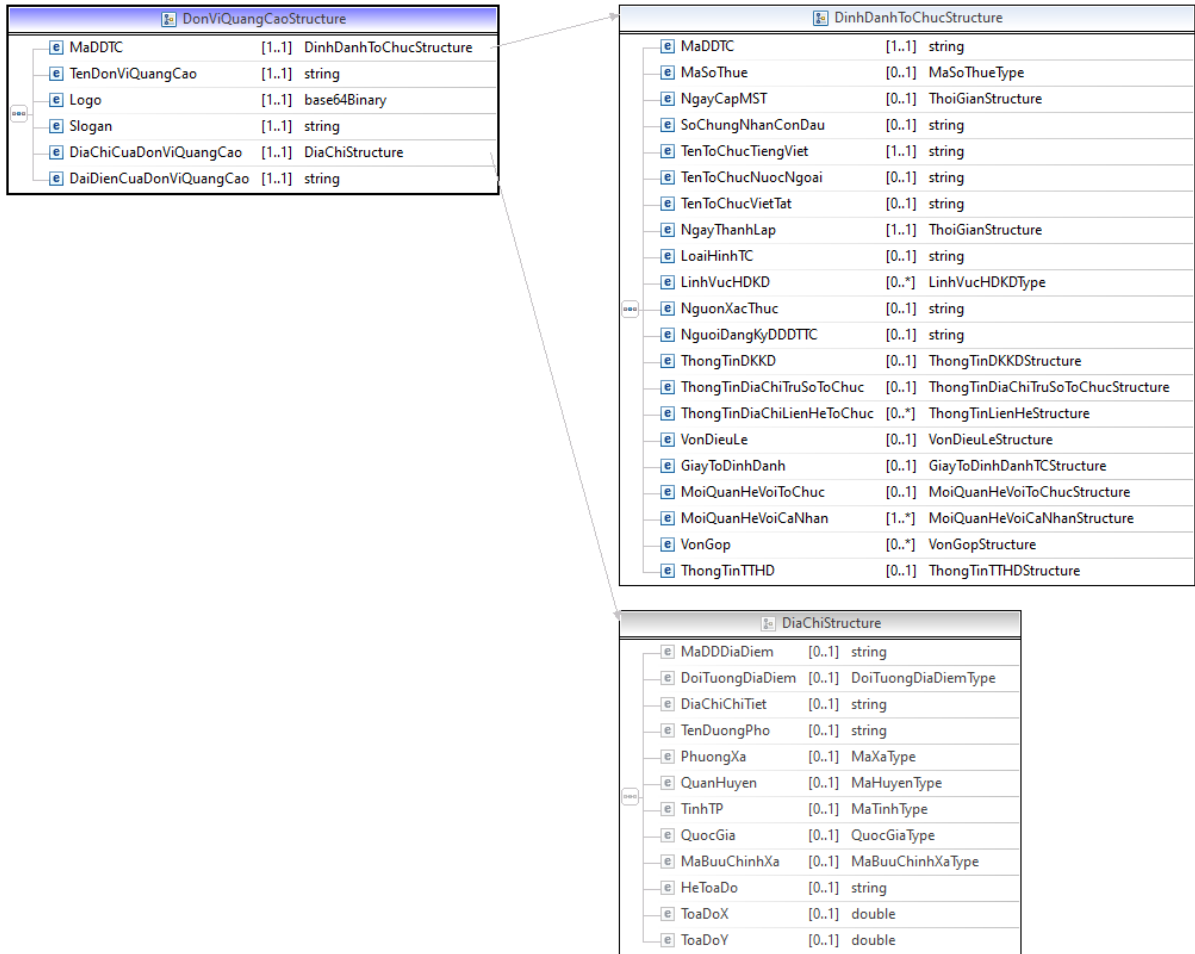

Hình C.2. 38. Lược đồ dữ liệu pháp nhân mô tả cấu trúc Đơn vị quảng cáo: DonViQuangCao

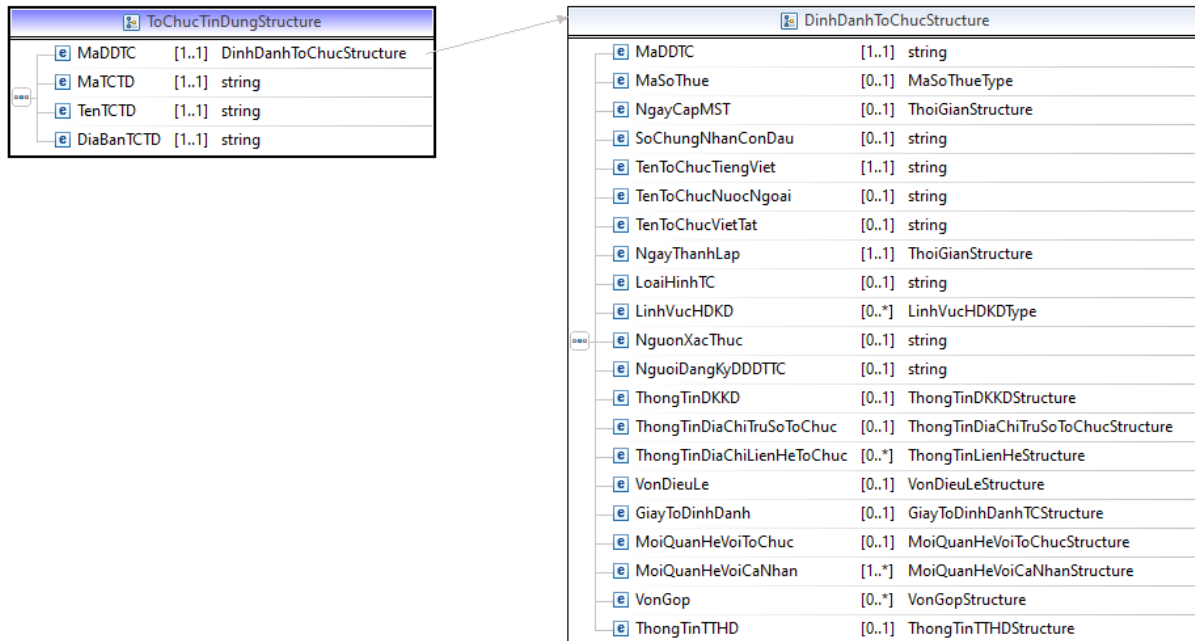

Hình C.2. 39. Lược đồ dữ liệu pháp nhân mô tả cấu trúc Thông tin tổ chức tín dụng, chi nhánh ngân hàng nước ngoài: ToChucTinDung

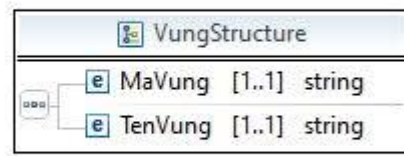

Hình C.2. 40. Cấu trúc Vung
C.2.7.Nhóm thông tin các vấn đề liên quan đến pháp luật

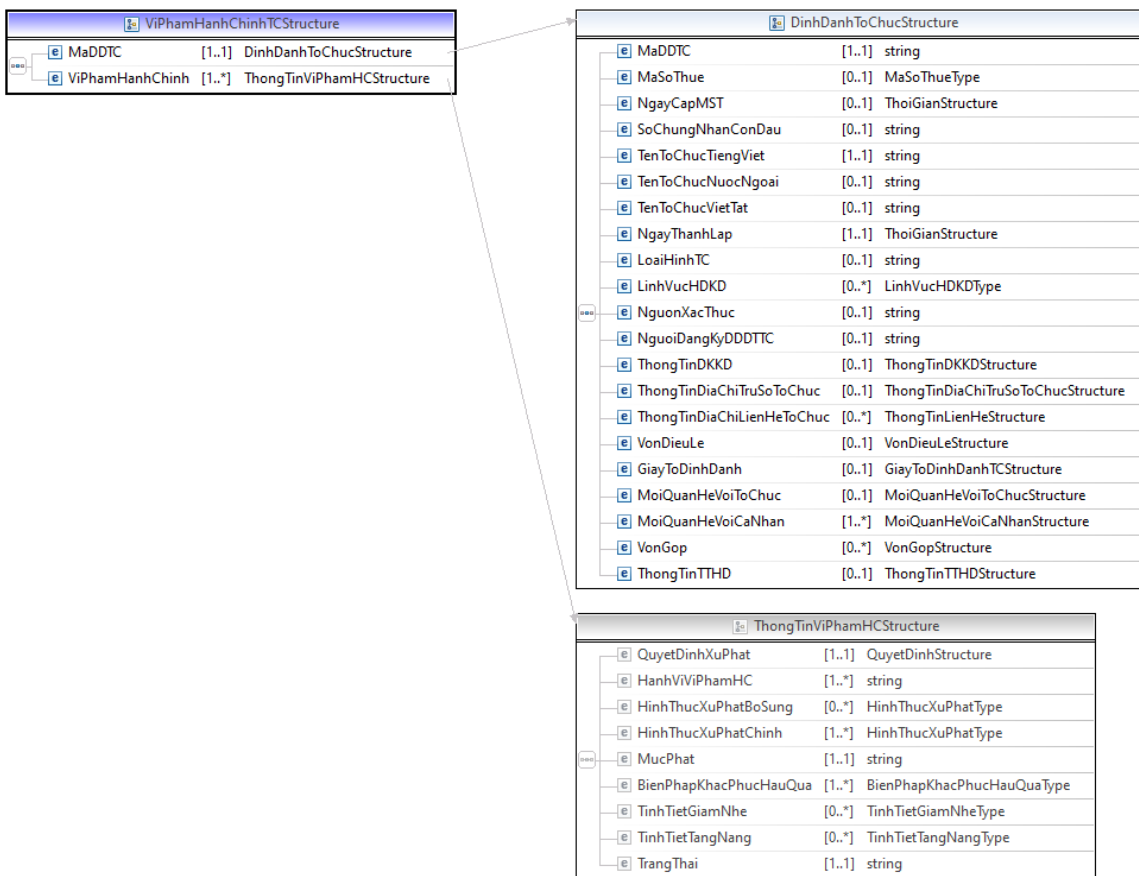

Hình C.2. 41. Lược đồ dữ liệu pháp nhân mô tả cấu trúc Vi phạm hành chính: ViPhamHanhChinhTC

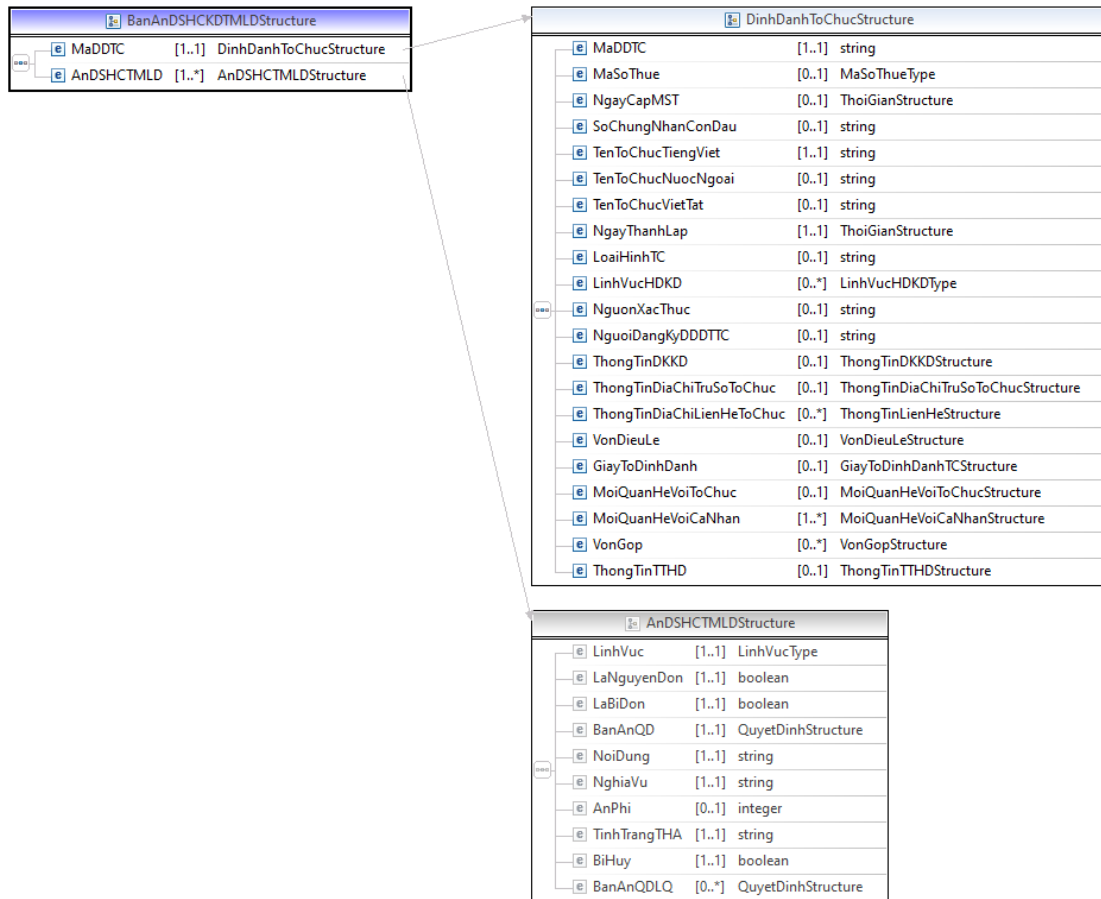

Hình C.2. 42. Lược đồ dữ liệu pháp nhân mô tả cấu trúc Bản án Dân sự/Hành chính/Kinh doanh thương mại/ Lao động của tòa án: BanAnDSHCKDTMLD

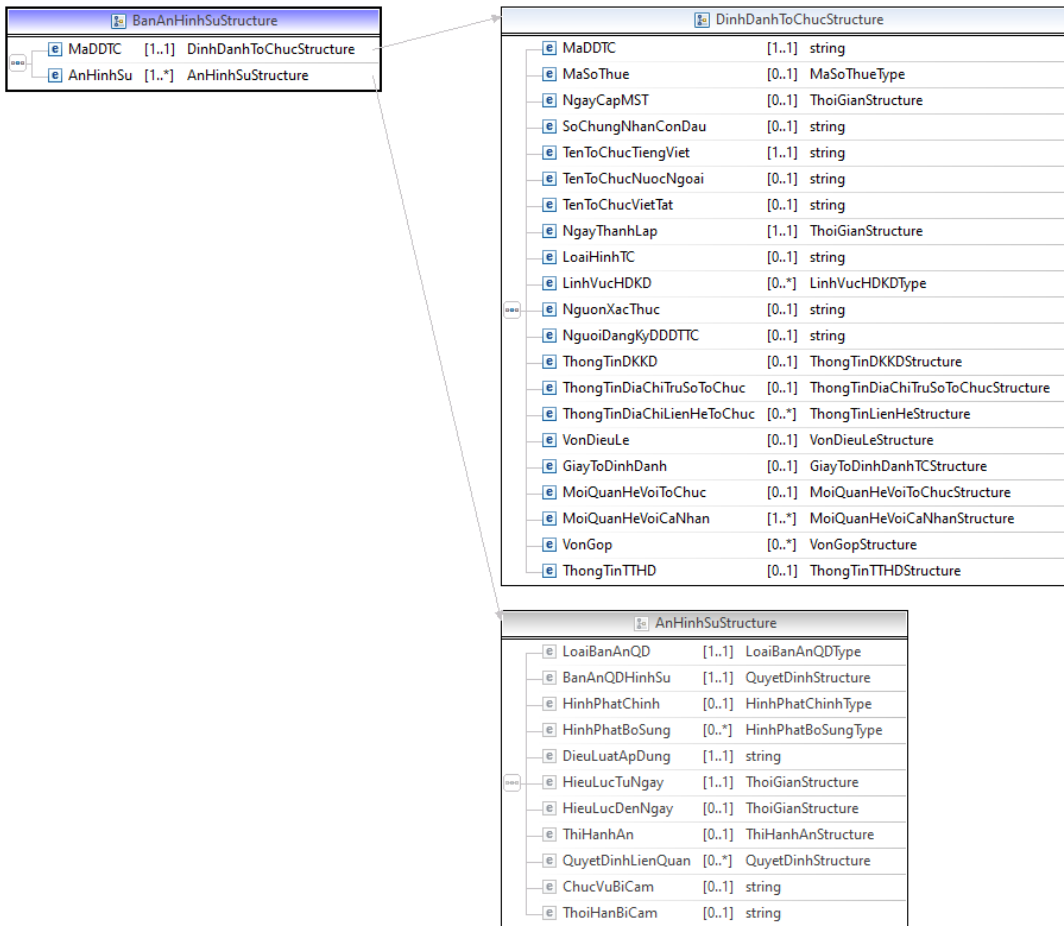

Hình C.2. 43. Lược đồ dữ liệu pháp nhân mô tả cấu trúc Bản án/ Quyết định hình sự của Tòa án: BanAnHinhSu

C.2.8.Nhóm thông tin tình hình đầu tư và thu hút vốn đầu tư

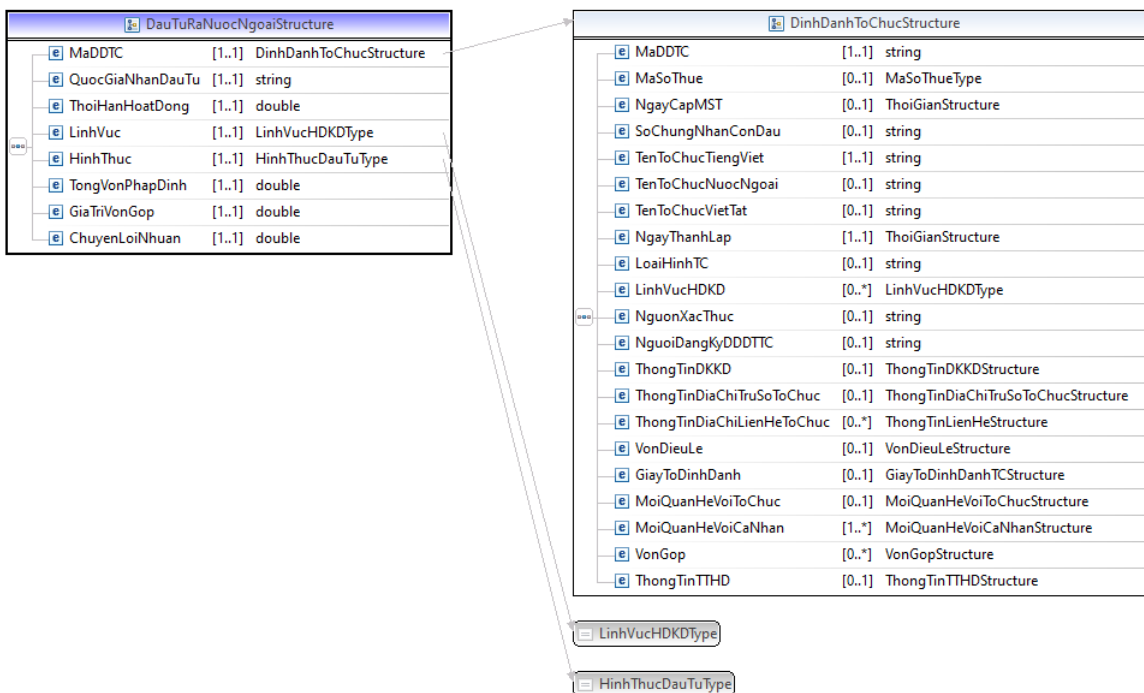

Hình C.2. 44. Lược đồ dữ liệu pháp nhân mô tả cấu trúc Đầu tư ra nước ngoài: DauTuRaNuocNgoai

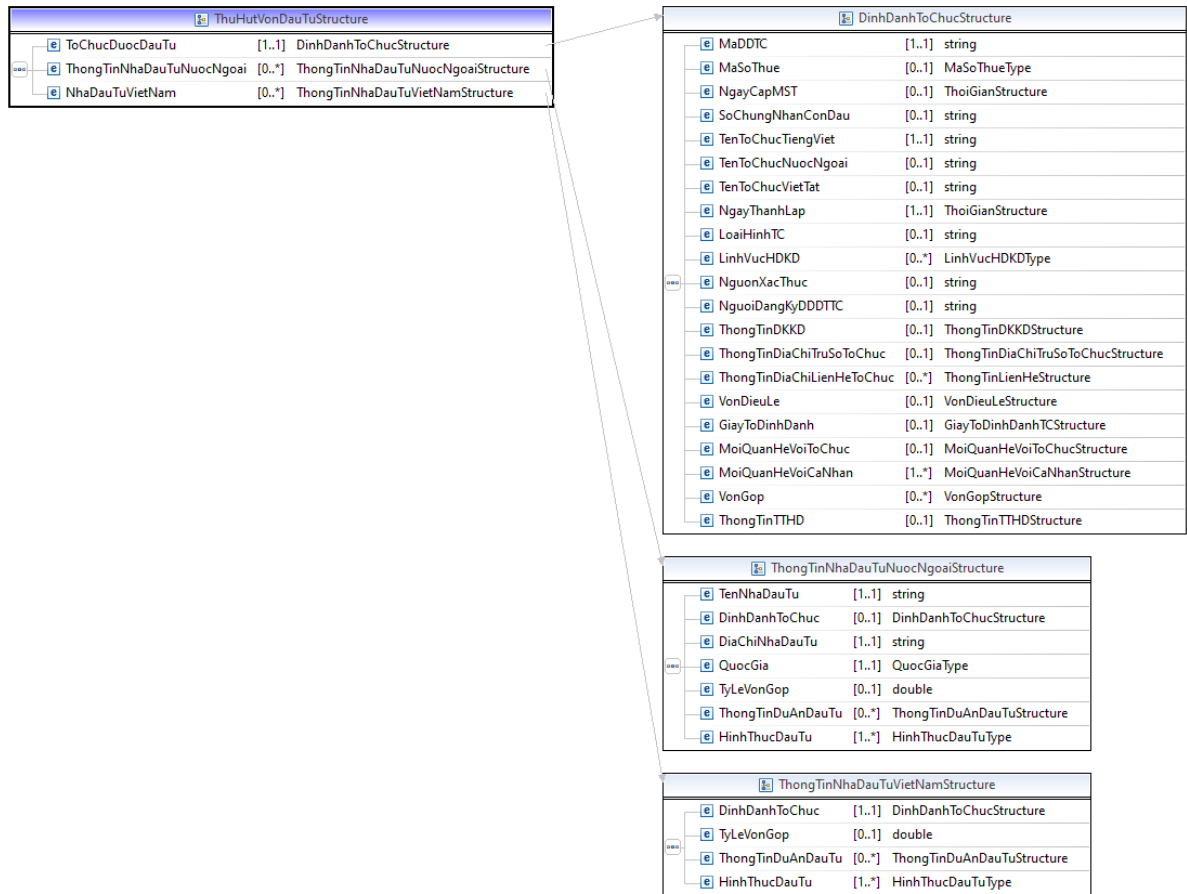

Hình C.2. 45. Lược đồ dữ liệu pháp nhân mô tả cấu trúc Thu hút vốn đầu tư: ThuHutVonDauTu

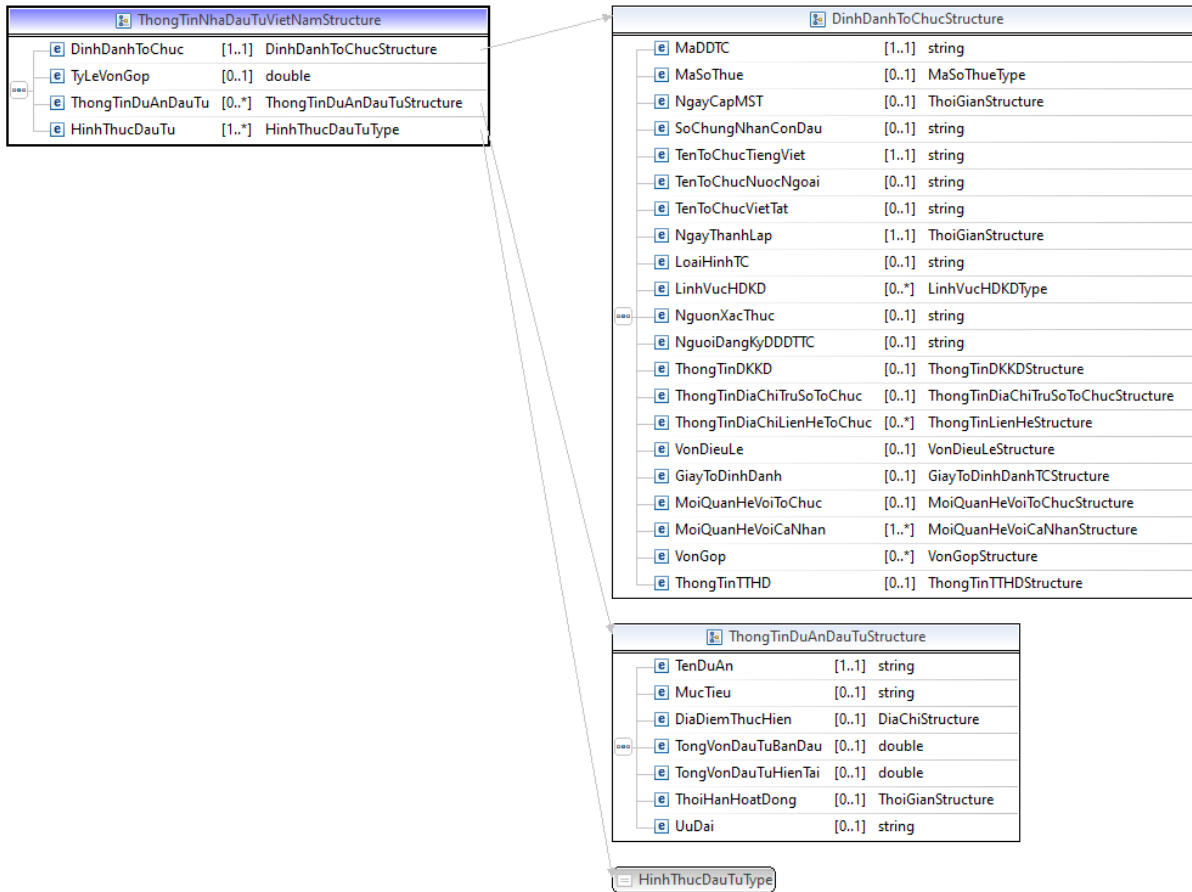

Hình C.2. 46. Cấu trúc ThôngTinNhaDauTuVietNam

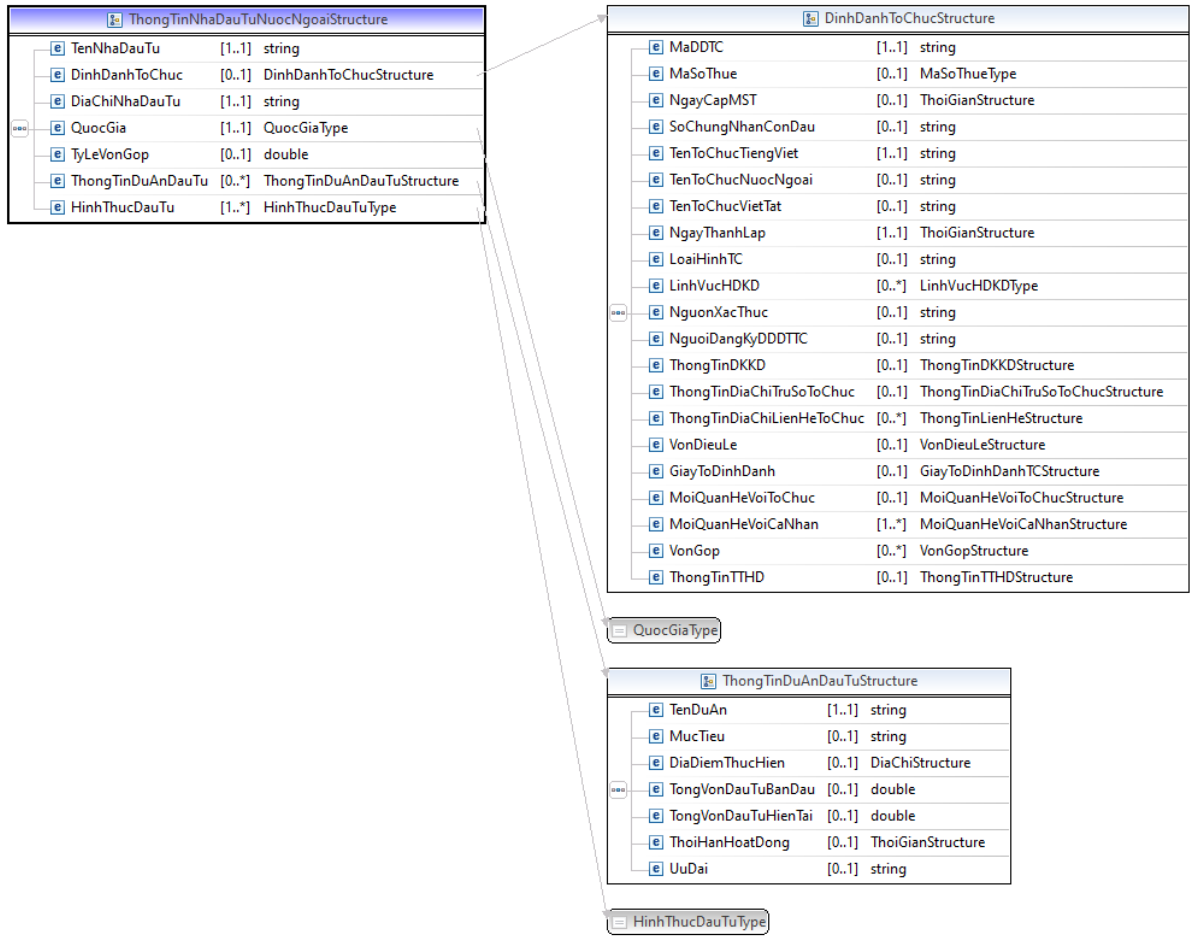

Hình C.2. 47. Cấu trúc ThongTinNhaDauTuNuocNgoai

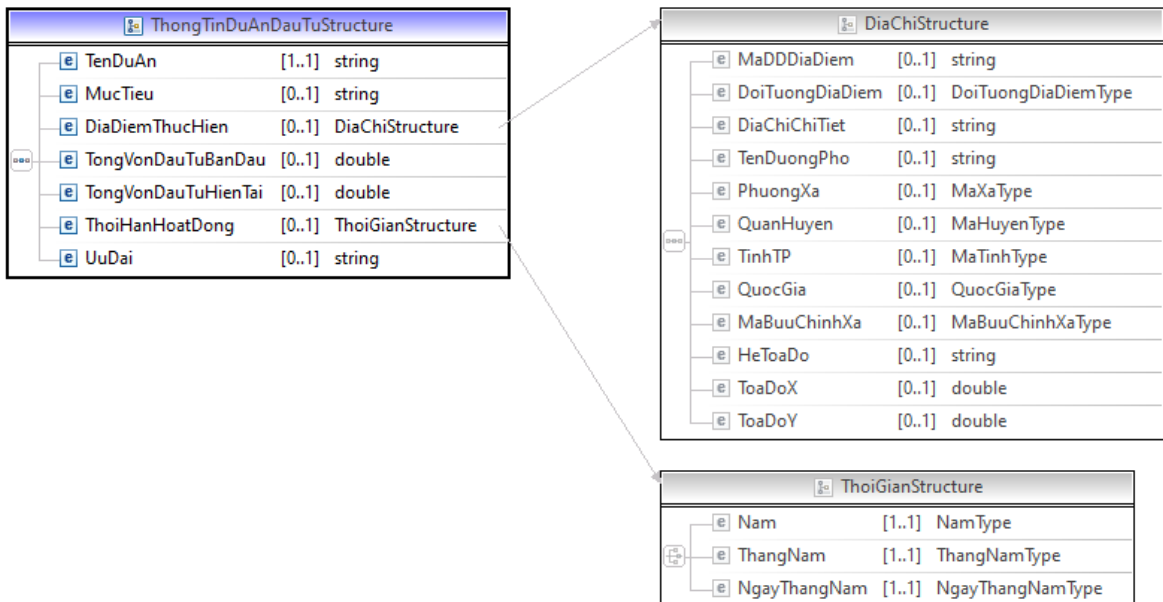

Hình C.2. 48. Cấu trúc ThongTinDuAnDauTu

C.2.9. Nhóm thông tin hoạt động nghiên cứu khoa học và phát triển công nghệ

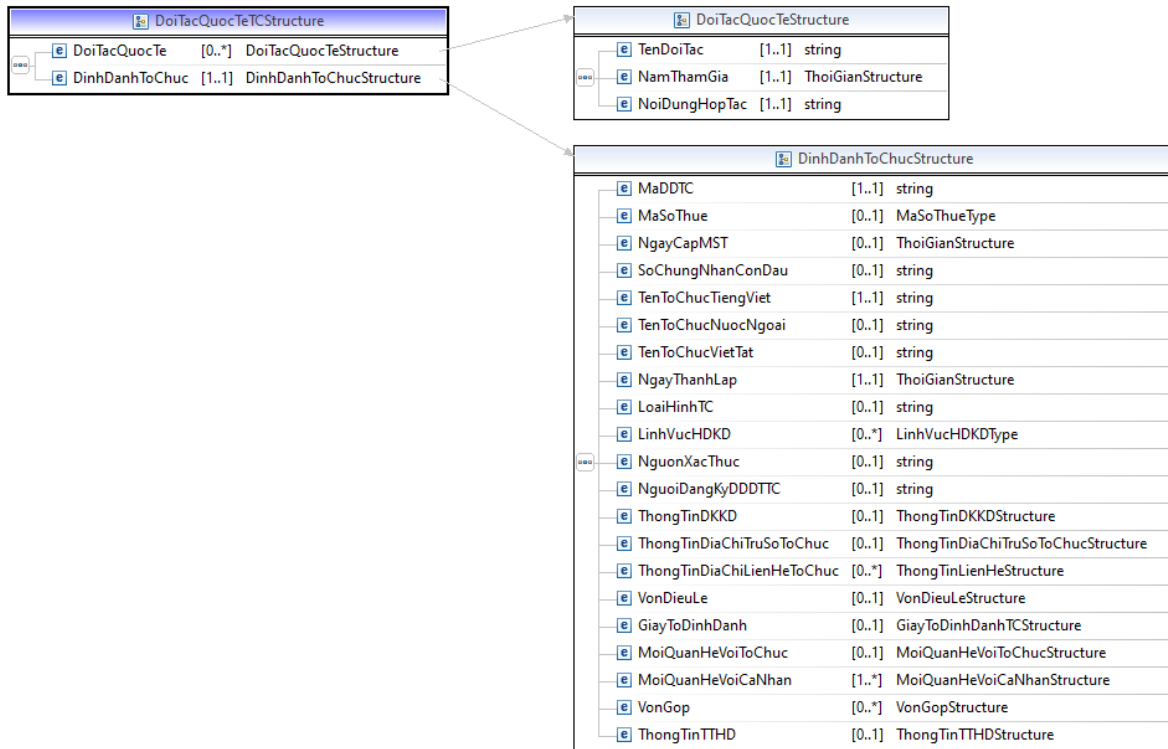

Hình C.2. 49. Lược đồ dữ liệu pháp nhân mô tả cấu trúc Đối tác quốc tế trong hoạt động khoa học công nghệ: DoiTacQuocTeTC

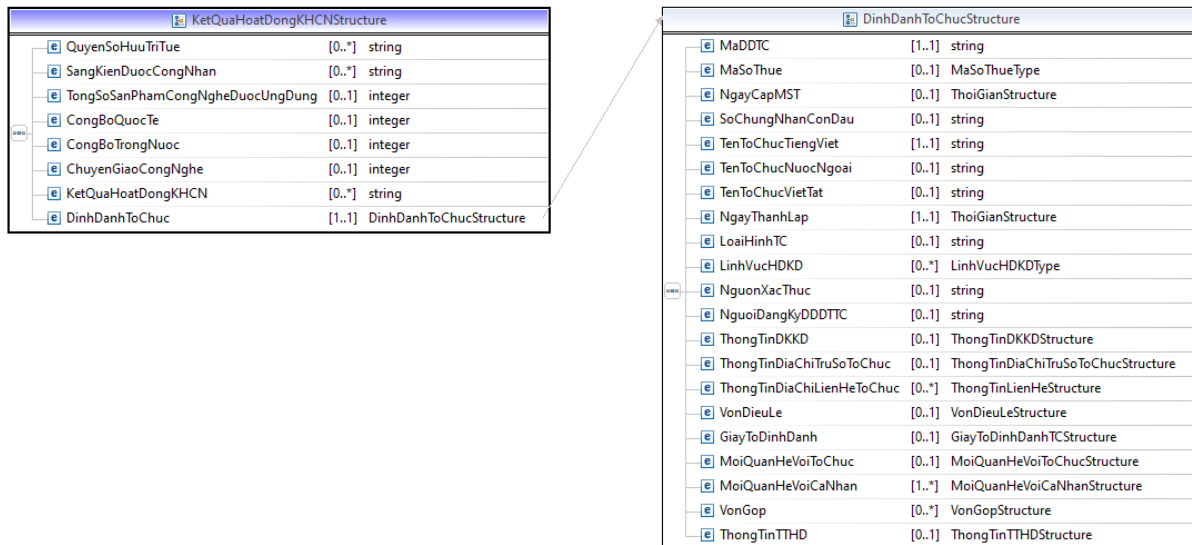

Hình C.2. 50. Lược đồ dữ liệu pháp nhân mô tả cấu trúc Kết quả hoạt động khoa học và công nghệ: KetQuaHoatDongKHCN

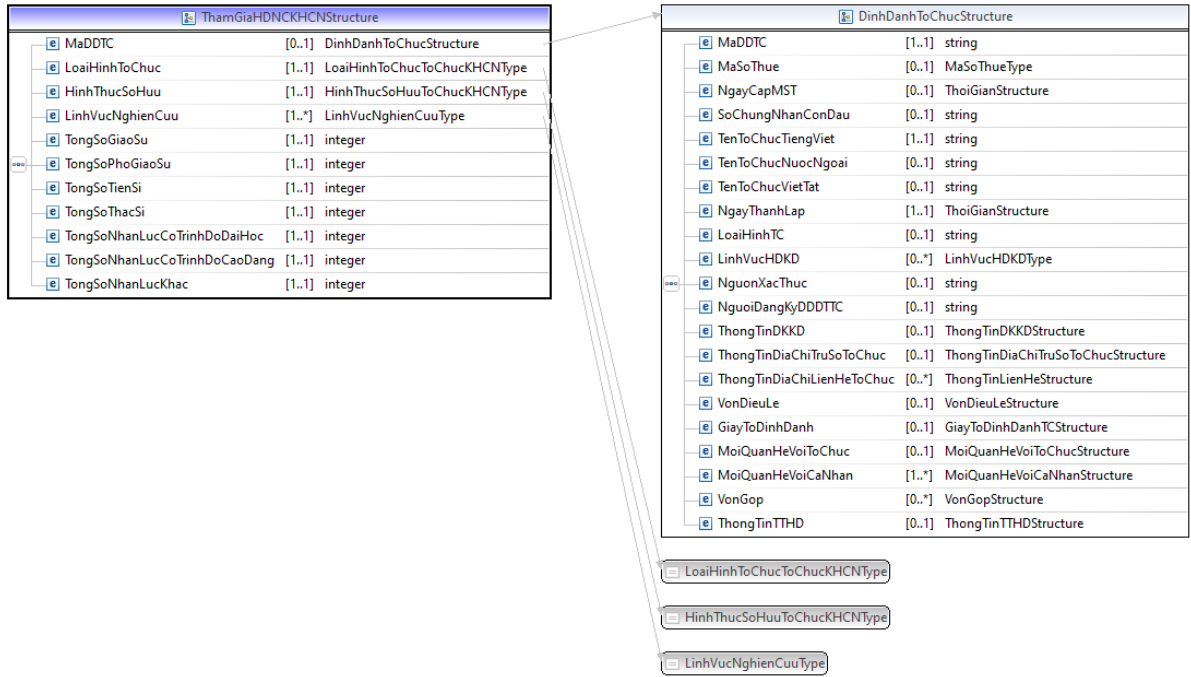

Hình C.2. 51. Lược đồ dữ liệu pháp nhân mô tả cấu trúc Tham gia hoạt động nghiên cứu khoa học và phát triển công nghệ: ThamGiaHDNCKHCN

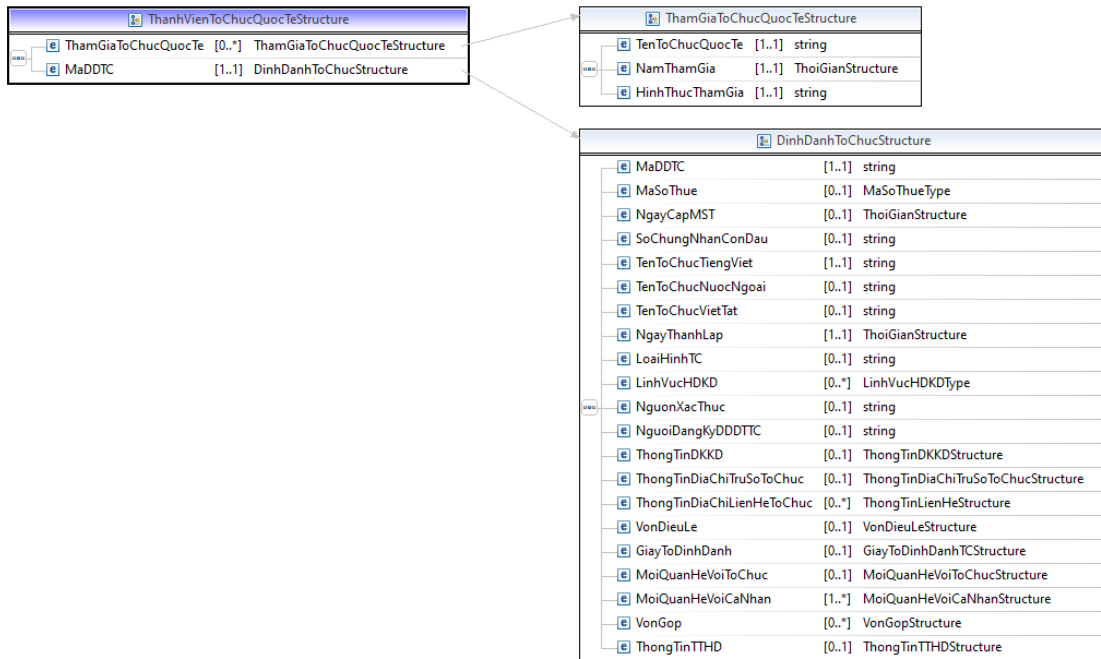

Hình C.2. 52. Lược đồ dữ liệu pháp nhân mô tả cấu trúc Thành viên tổ chức quốc tế trong hoạt động khoa học công nghệ: ThanhVienToChucQuocTe

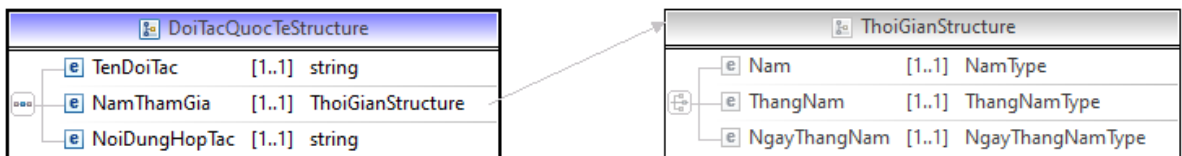

Hình C.2. 53. Cấu trúc DoiTacQuocTe

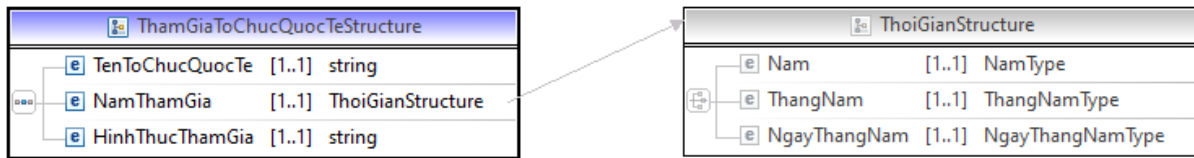

Hình C.2. 54. Cấu trúc ThamGiaToChucQuocTe

C.3. Lược đồ dữ liệu Tài Sản

C.3.1. Động sản

a) Phương tiện giao thông

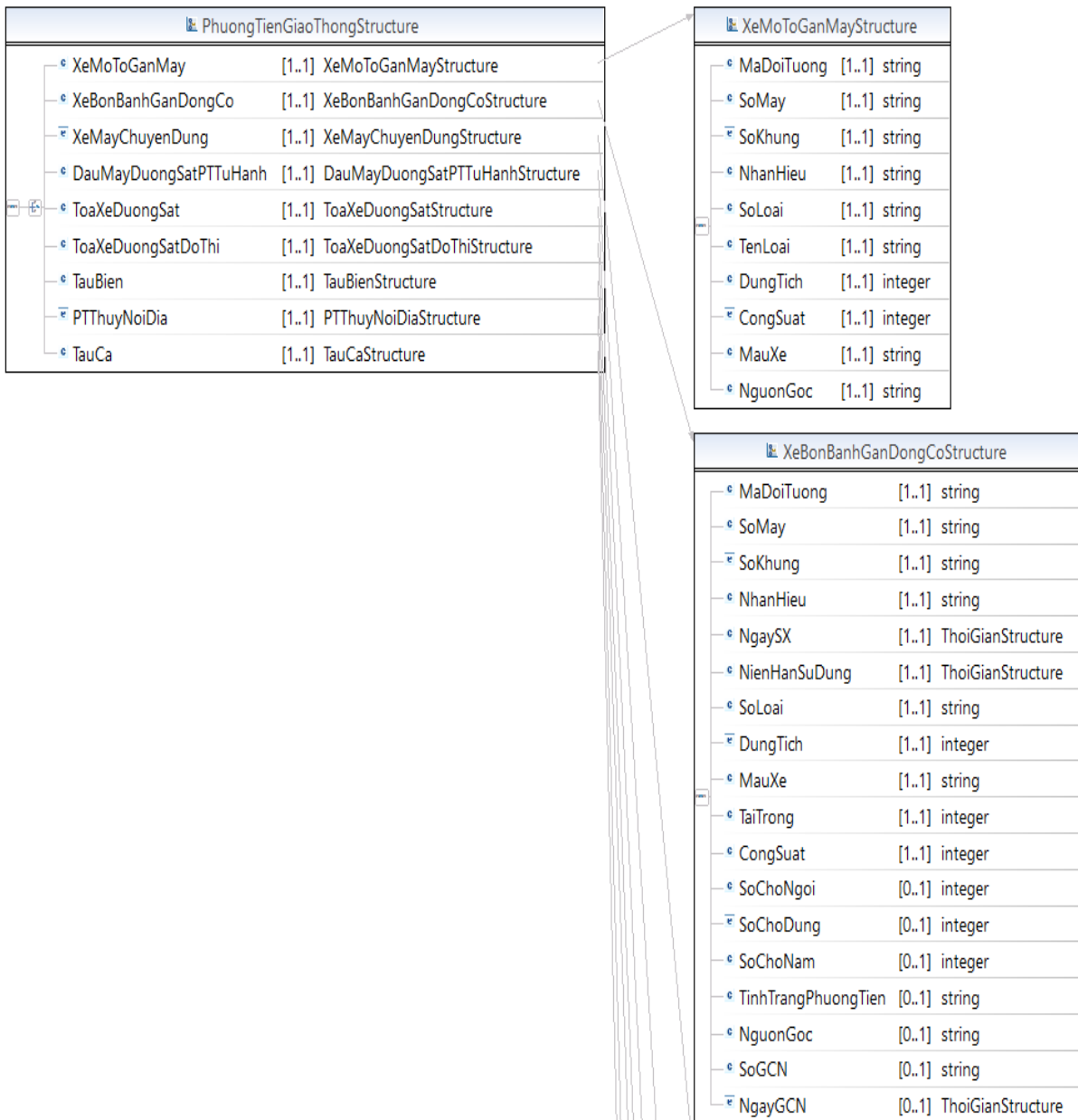

XeMayChuyenDungStructure		
MaDoiTuong	[1..1]	string
LoaiXeMayChuyenDung	[1..1]	string
NhanHieu	[1..1]	string
SoMay	[1..1]	string
SoKhung	[1..1]	string
CongSuat	[1..1]	integer
KhoiLuong	[1..1]	double
ChieuDai	[1..1]	integer
ChieuRong	[1..1]	integer
ChieuCao	[1..1]	integer
XeDaCaiTao	[0..1]	string
NguonGoc	[0..1]	string
SoGCN	[0..1]	string
NgayGCN	[0..1]	ThoiGianStructure

DauMayDuongSatPTTuHanhStructure		
MaDoiTuong	[1..1]	string
LoaiPhuongTien	[1..1]	string
SoHieu	[1..1]	string
NamSX	[0..1]	string
NuocSX	[0..1]	QuocGiaType
TocDoCauTao	[0..1]	string
KyHieuDongCo	[1..1]	string
SoDongCo	[1..1]	string
CongSuat	[1..1]	integer
SoCho	[1..1]	integer
HieuLucGCN	[0..1]	ThoiGianStructure

ToaXeDuongSatStructure		
MaDoiTuong	[1..1]	string
LoaiPhuongTien	[1..1]	string
SoHieu	[1..1]	string
NamSX	[0..1]	string
NuocSX	[0..1]	QuocGiaType
TocDoCauTao	[0..1]	string
KhoiLuongToaXe	[0..1]	integer
TrongTai	[0..1]	integer
SoCho	[1..1]	integer
HieuLucGCN	[0..1]	ThoiGianStructure

ToaXeDuongSatDoThiStructure		
MaDoiTuong	[1..1]	string
LoaiPhuongTien	[1..1]	string
SoHieu	[1..1]	string
NamSX	[0..1]	string
NuocSX	[0..1]	QuocGiaType
TocDoCauTao	[0..1]	string
SoCho	[1..1]	integer
HieuLucGCN	[0..1]	ThoiGianStructure

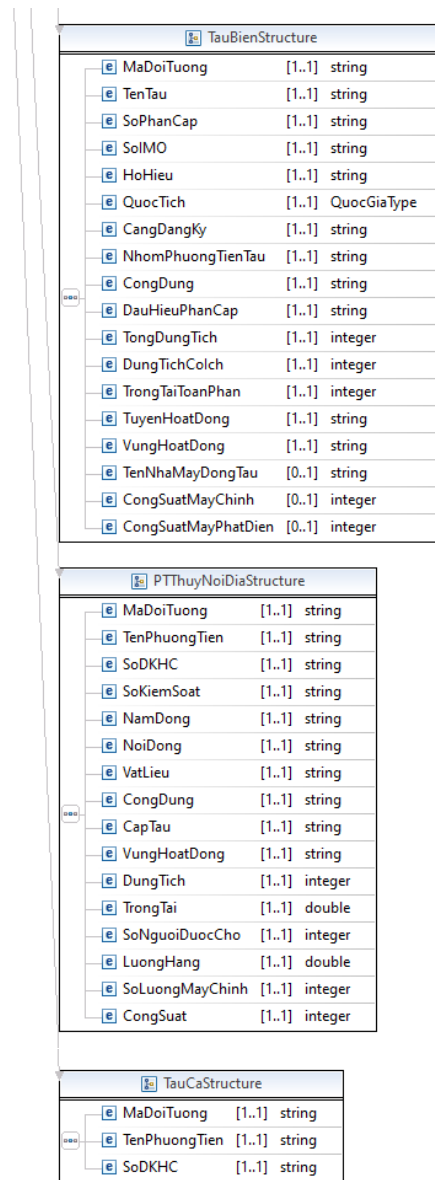

Hình C.3. 1. Lược đồ dữ liệu tài sản mô tả cấu trúc Phương tiện giao thông - Phương tiện giao thông: *PhuongTienGiaoThong*

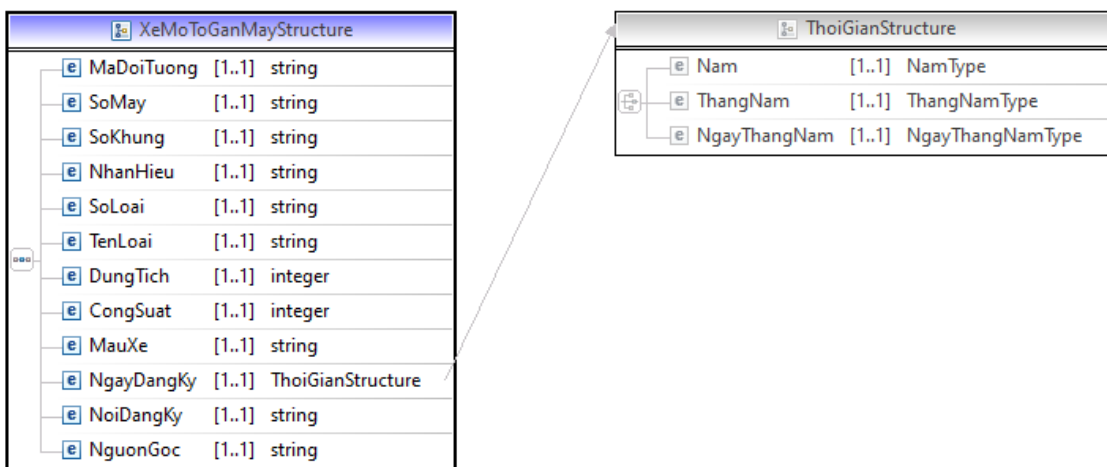

Hình C.3. 2. Lược đồ dữ liệu tài sản mô tả cấu trúc Phương tiện giao thông - Xe mô tô, xe gắn máy: *XeMoToGanMay*

XeMoToGanMayStructure		
MaDoiTuong	[1..1]	string
SoMay	[1..1]	string
SoKhung	[1..1]	string
NhanHieu	[1..1]	string
SoLoai	[1..1]	string
TenLoai	[1..1]	string
DungTich	[1..1]	integer
CongSuat	[1..1]	integer
MauXe	[1..1]	string
NguonGoc	[1..1]	string

Hình C.3. 3. Lược đồ dữ liệu tài sản mô tả cấu trúc Phương tiện giao thông - Xe ô tô, rơ moóc, sơ mi rơ moóc và xe chở người bốn bánh có gắn động cơ: XeBonBanhGanDongCo

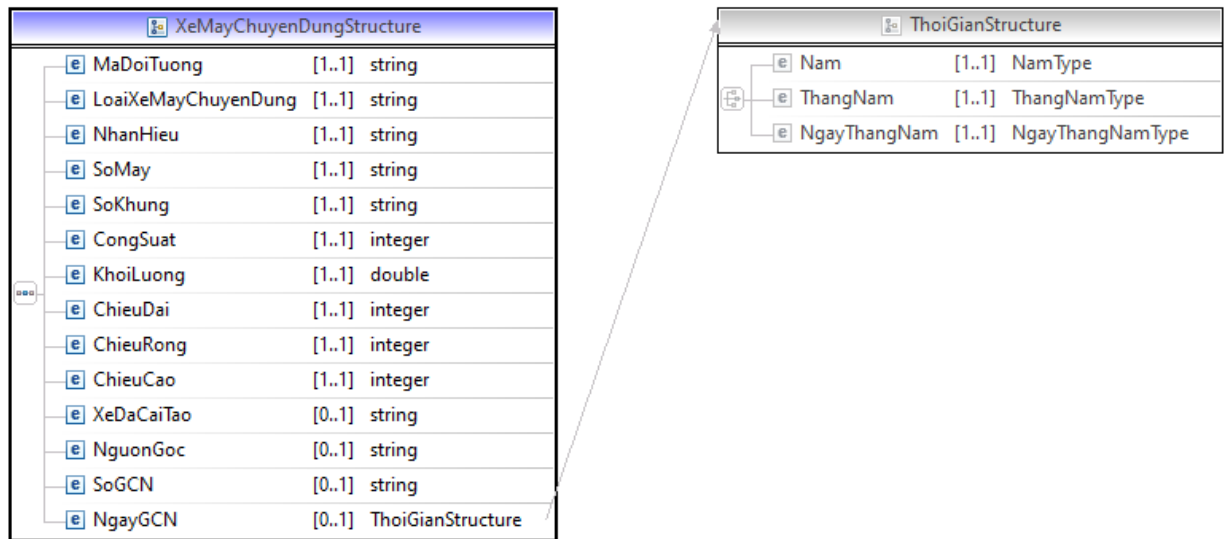

Hình C.3. 4. Lược đồ dữ liệu tài sản mô tả cấu trúc Phương tiện giao thông - Xe máy chuyên dùng: XeMayChuyenDung

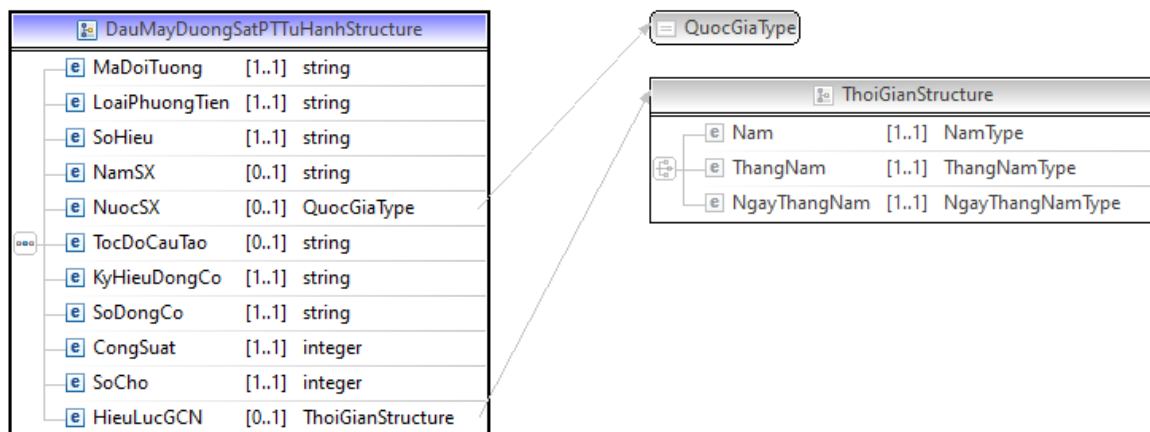

Hình C.3. 5. Lược đồ dữ liệu tài sản mô tả cấu trúc Phương tiện giao thông - Đầu máy đường sắt, phương tiện chuyên dùng tự hành: DauMayDuongSatPTTuHanh

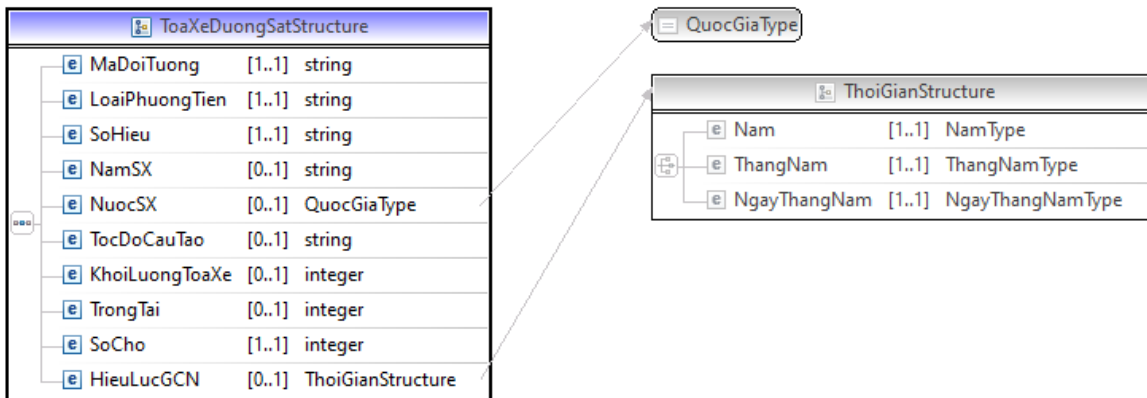

Hình C.3. 6. Lược đồ dữ liệu tài sản mô tả cấu trúc Phương tiện giao thông - Toa xe đường sắt, phương tiện chuyên dùng không tự hành: ToaXeDuongSat

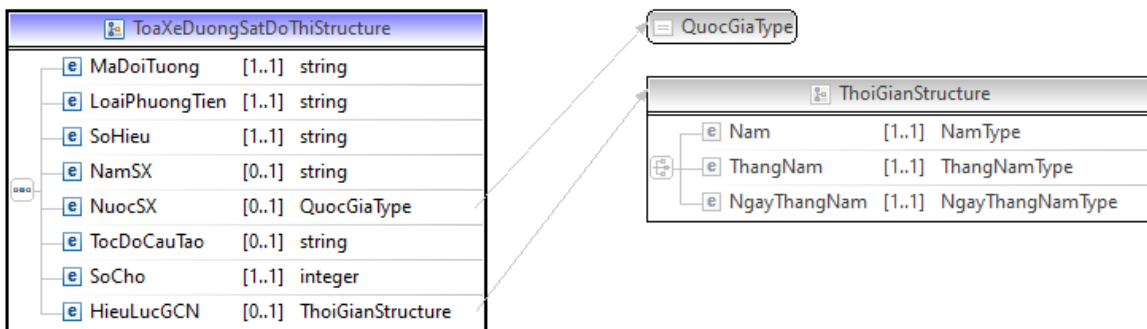

Hình C.3. 7. Lược đồ dữ liệu tài sản mô tả cấu trúc Phương tiện giao thông - Toa xe đường sắt đô thị: ToaXeDuongSatDoThi

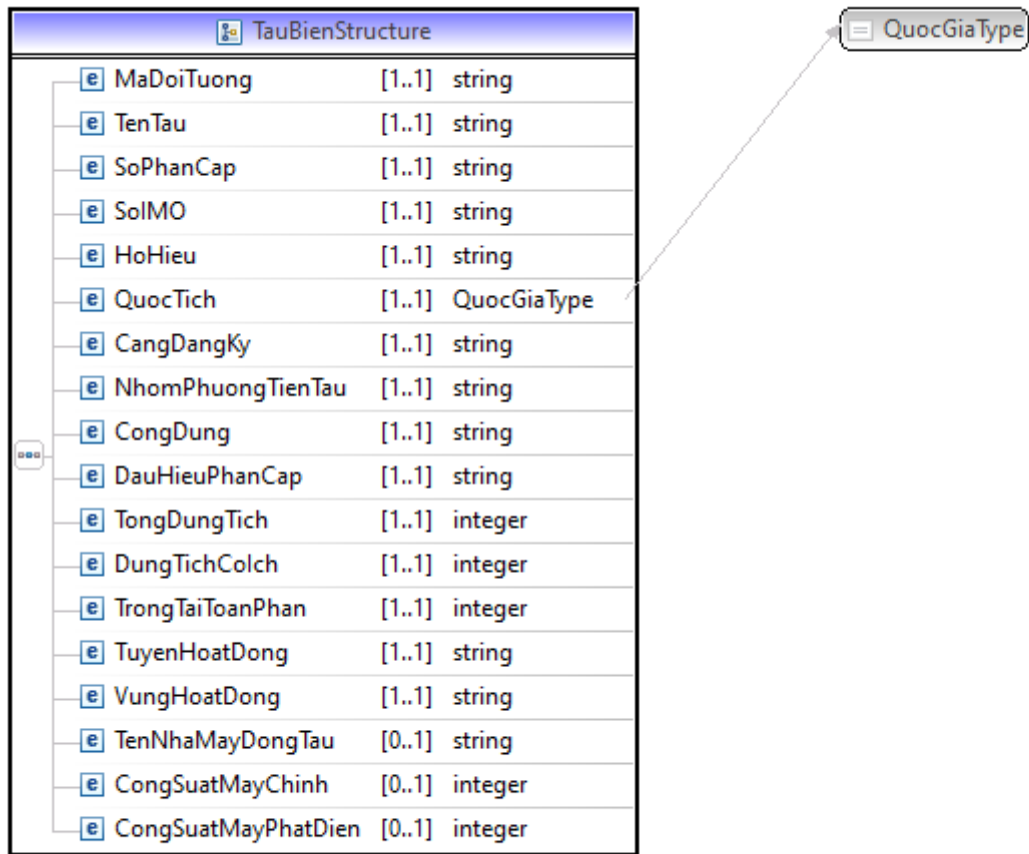

Hình C.3. 8. Lược đồ dữ liệu tài sản mô tả cấu trúc Phương tiện giao thông - Tàu biển: TauBien

PTThuyNoiDiaStructure		
e	MaDoiTuong	[1..1] string
e	TenPhuongTien	[1..1] string
e	SoDKHC	[1..1] string
e	SoKiemSoat	[1..1] string
e	NamDong	[1..1] string
e	NoiDong	[1..1] string
e	VatLieu	[1..1] string
e	CongDung	[1..1] string
...	e	CapTau
e	VungHoatDong	[1..1] string
e	DungTich	[1..1] integer
e	TrongTai	[1..1] double
e	SoNguoiDuocCho	[1..1] integer
e	LuongHang	[1..1] double
e	SoLuongMayChinh	[1..1] integer
e	CongSuat	[1..1] integer

Hình C.3. 9. Lược đồ dữ liệu tài sản mô tả cấu trúc Phương tiện giao thông - Phương tiện thủy nội địa: PTThuyNoiDia

TauCaStructure		
e	MaDoiTuong	[1..1] string
...	e	TenPhuongTien
e	SoDKHC	[1..1] string

Hình C.3. 10. Lược đồ dữ liệu tài sản mô tả cấu trúc Tàu cá: TauCa
 - Quyền sở hữu phương tiện

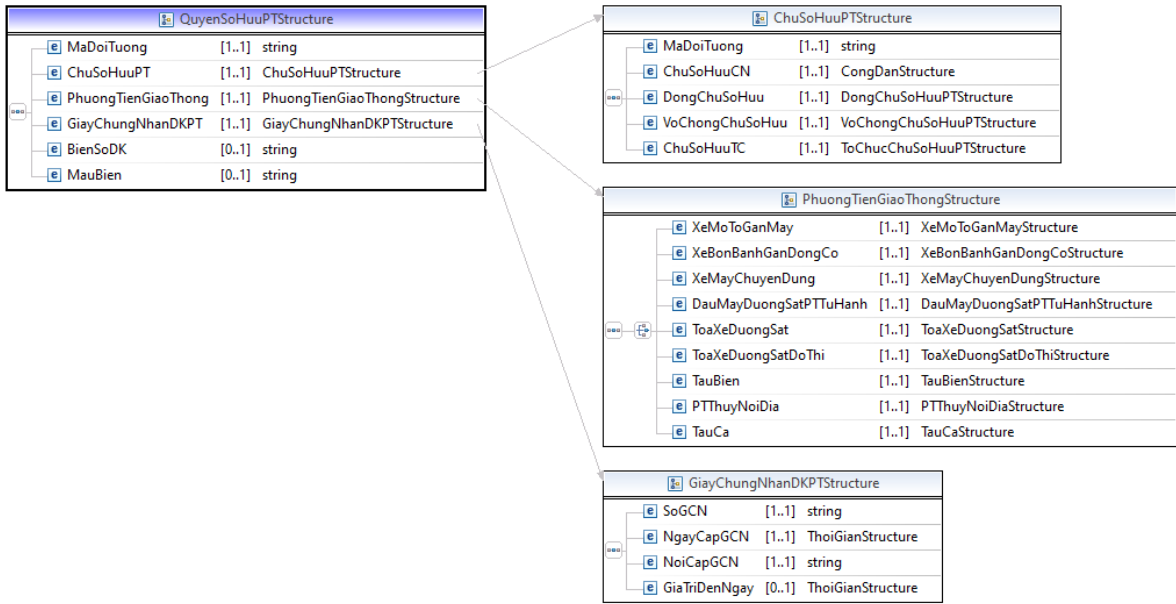

Hình C.3. 11. Lược đồ dữ liệu tài sản mô tả cấu trúc Quyền sở hữu phương tiện - Quyền sở hữu phương tiện: QuyểnSoHuuPT

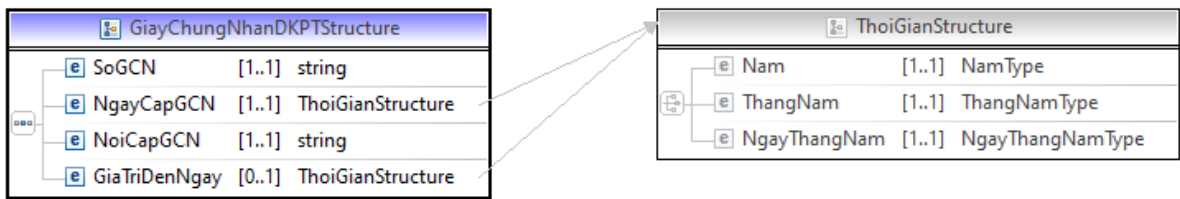

Hình C.3. 12. Lược đồ dữ liệu tài sản mô tả cấu trúc Quyền sở hữu phương tiện - Thông tin giấy chứng nhận đăng ký phương tiện: GiaiChungNhanDKPT

b) Chủ sở hữu phương tiện

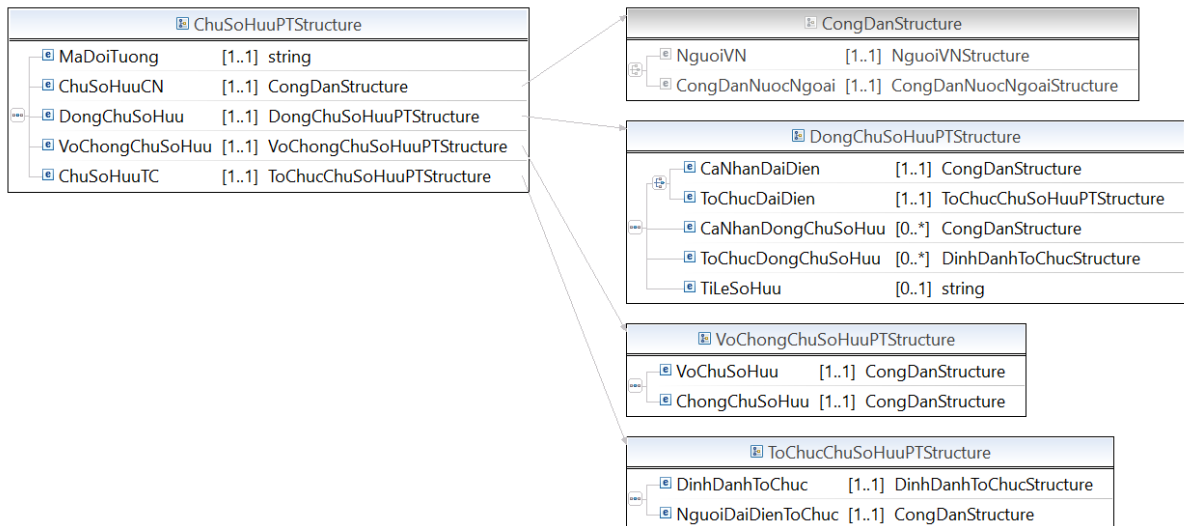

Hình C.3. 13. Lược đồ dữ liệu tài sản mô tả cấu trúc Chủ sở hữu phương tiện - Chủ sở hữu phương tiện giao thông vận tải: ChuSoHuuPT

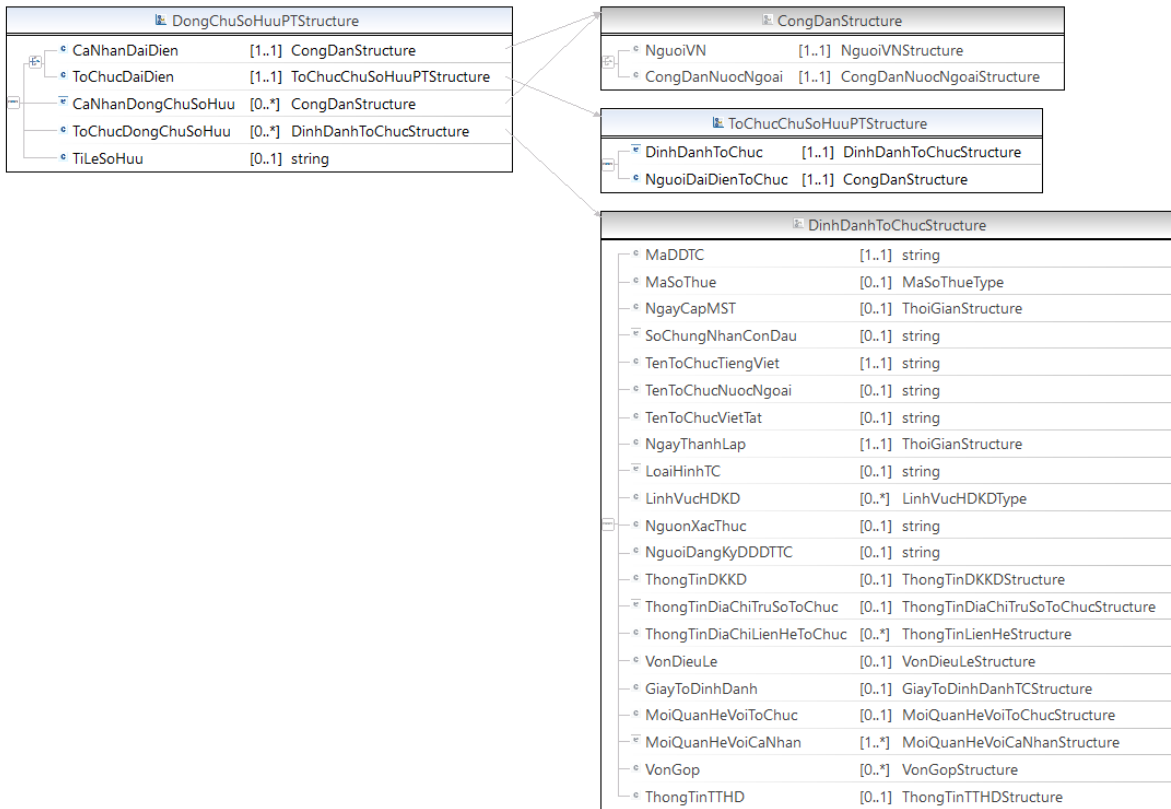

Hình C.3. 14. Lược đồ dữ liệu tài sản mô tả cấu trúc trúc Chủ sở hữu phương tiện - Đồng chủ sở hữu: DongChuSoHuuPT

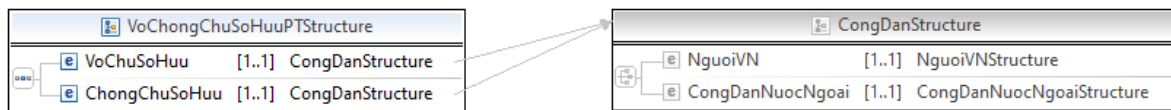

Hình C.3. 15. Lược đồ dữ liệu tài sản mô tả cấu trúc trúc Chủ sở hữu phương tiện - Vợ chồng là chủ sở hữu: VoChongChuSoHuuPT

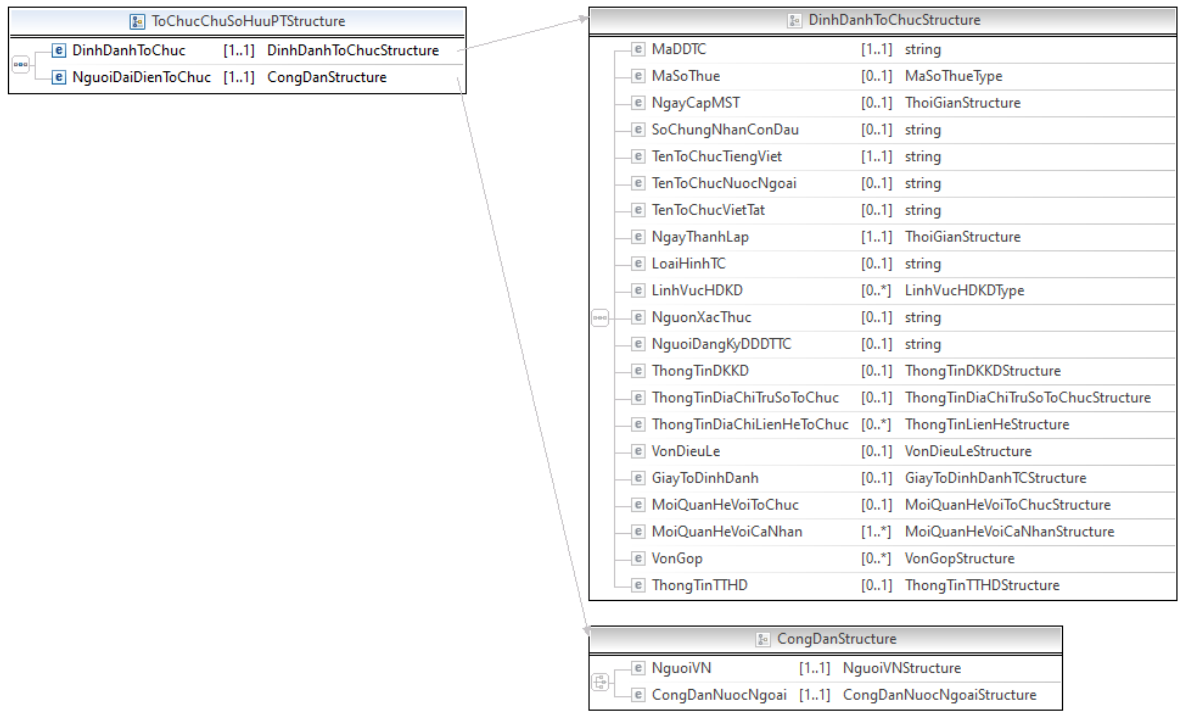

Hình C.3. 16. Lược đồ dữ liệu tài sản mô tả cấu trúc trúc Chủ sở hữu phương tiện - Tổ chức là chủ sở hữu phương tiện: ToChucChuSoHuuPT

c) Đăng ký biện pháp bảo đảm bằng Động sản

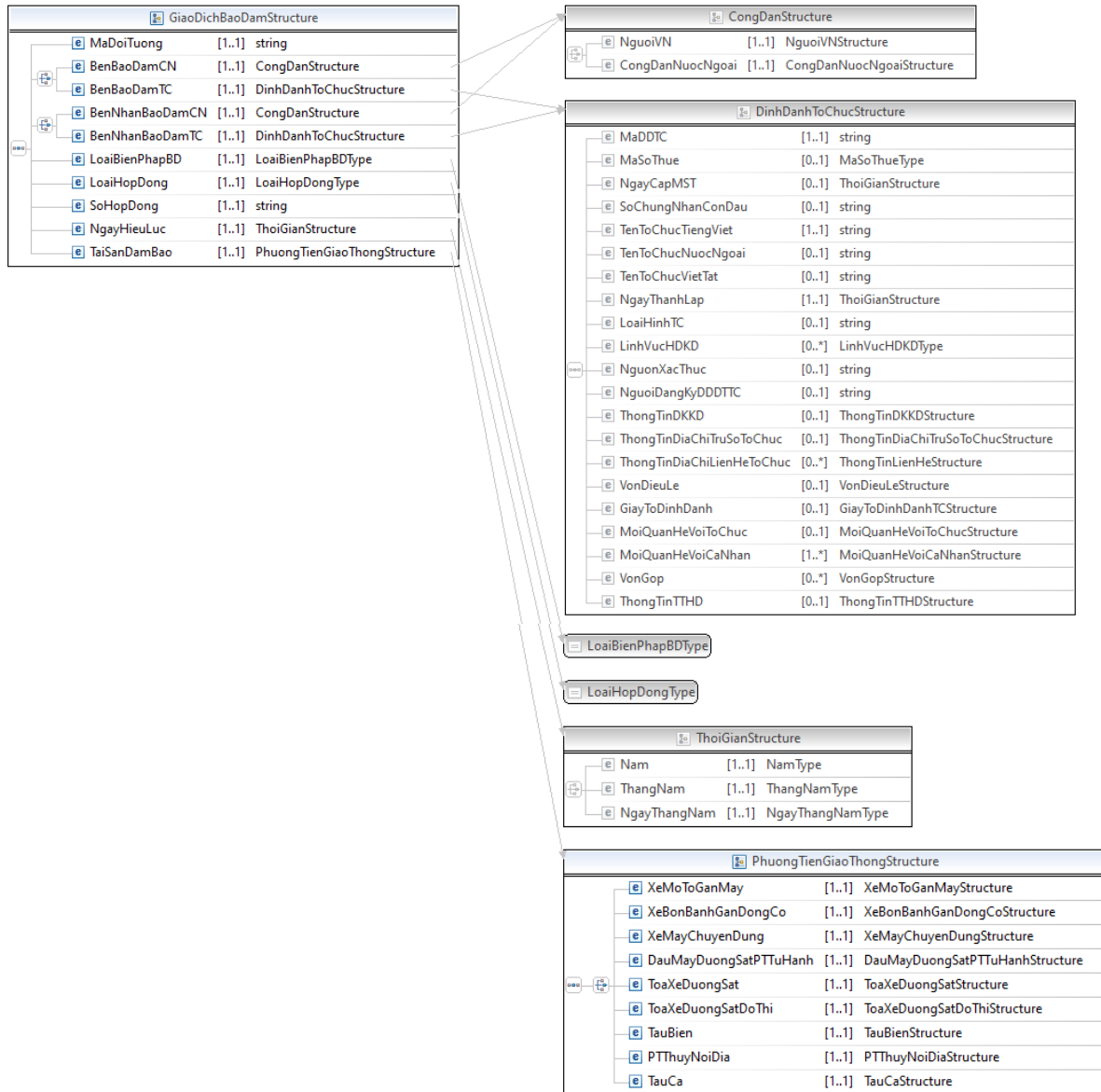

Hình C.3. 17. Lược đồ dữ liệu tài sản mô tả cấu trúc Đăng ký biện pháp bảo đảm bằng động sản: GiaoDichBaoDam

C.3.2. Tài sản vô hình

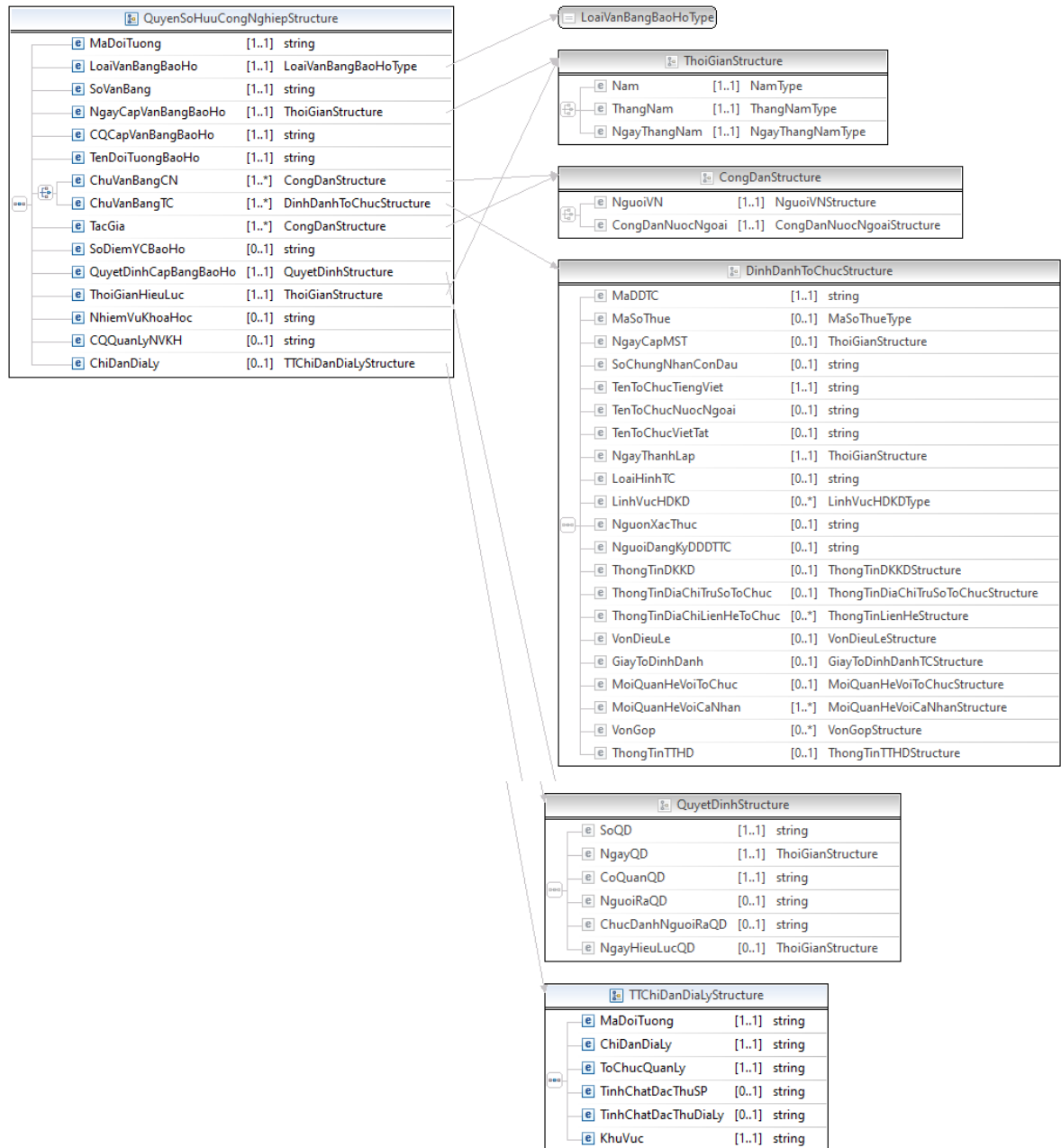

Hình C.3. 18. Lược đồ dữ liệu tài sản mô tả cấu trúc Quyền sở hữu tài sản vô hình - Quyền sở hữu công nghiệp: Quyền sở hữu công nghiệp

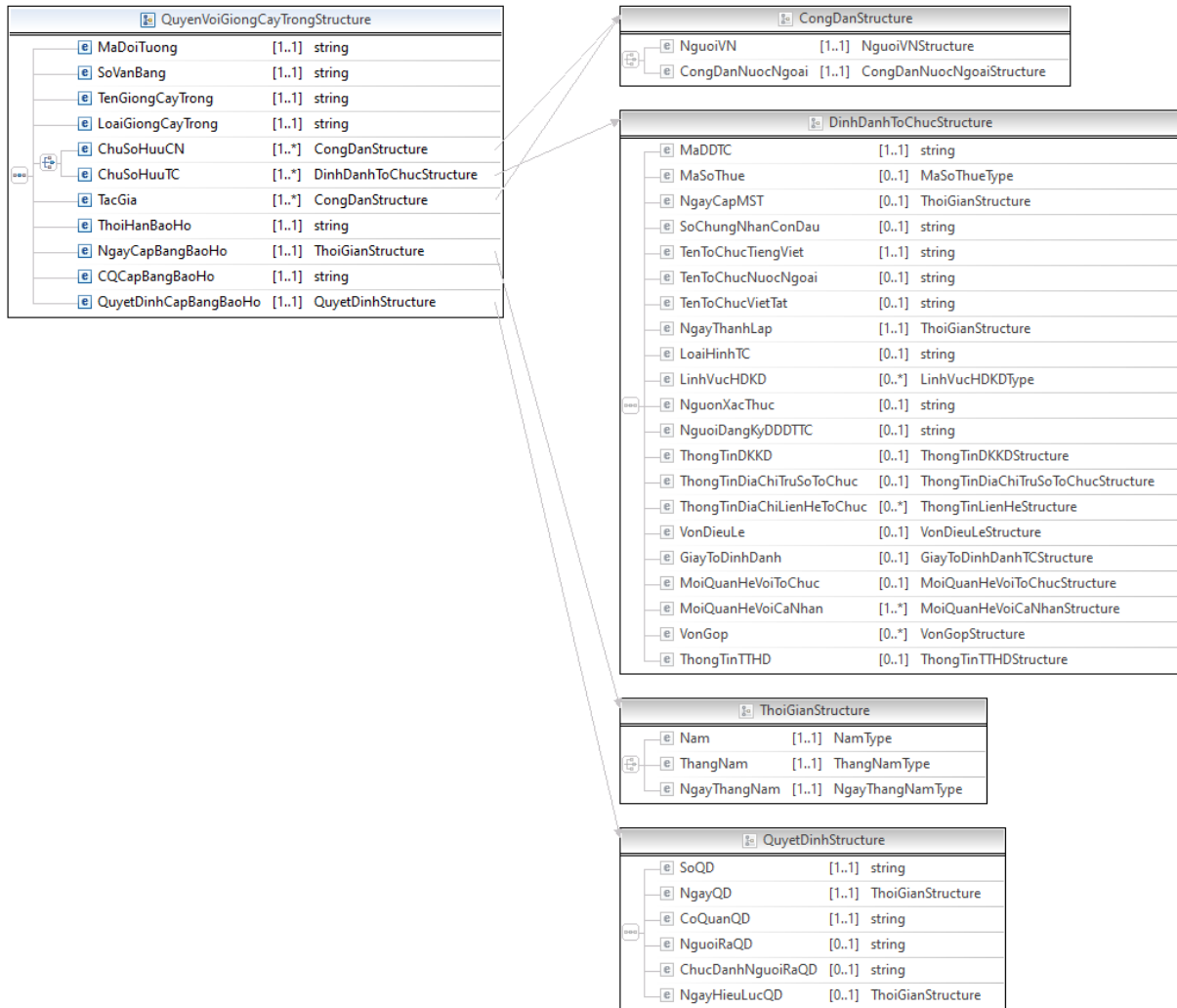

Hình C.3. 19. Lược đồ dữ liệu tài sản mô tả cấu trúc Quyền sở hữu tài sản vô hình - Quyền đối với giống cây trồng: QuyểnVoiGiốngCayTrong

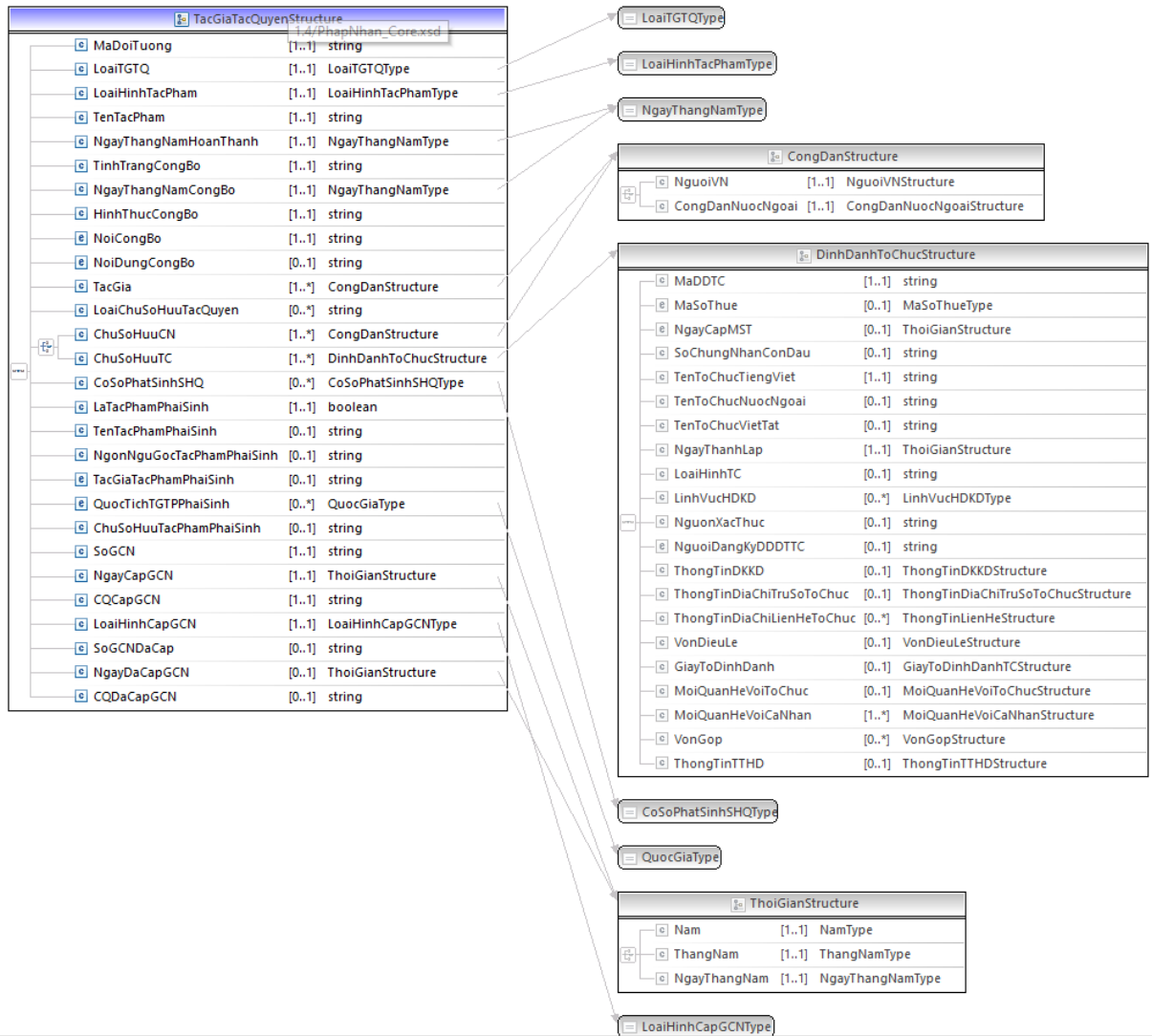

Hình C.3. 20. Lược đồ dữ liệu tài sản mô tả cấu trúc Quyền sở hữu tài sản vô hình - Quyền tác giả, quyền liên quan: TacGiaTacQuy

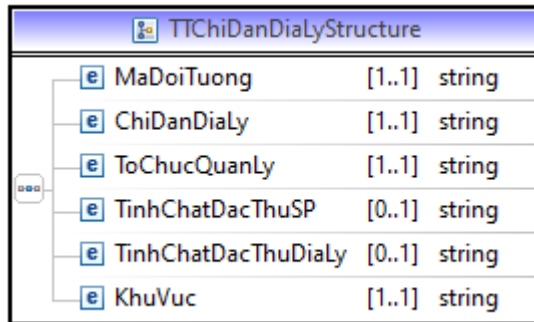

Hình C.3. 21. Cấu trúc TTChiDanDialy

C.3.3. Tài sản khác

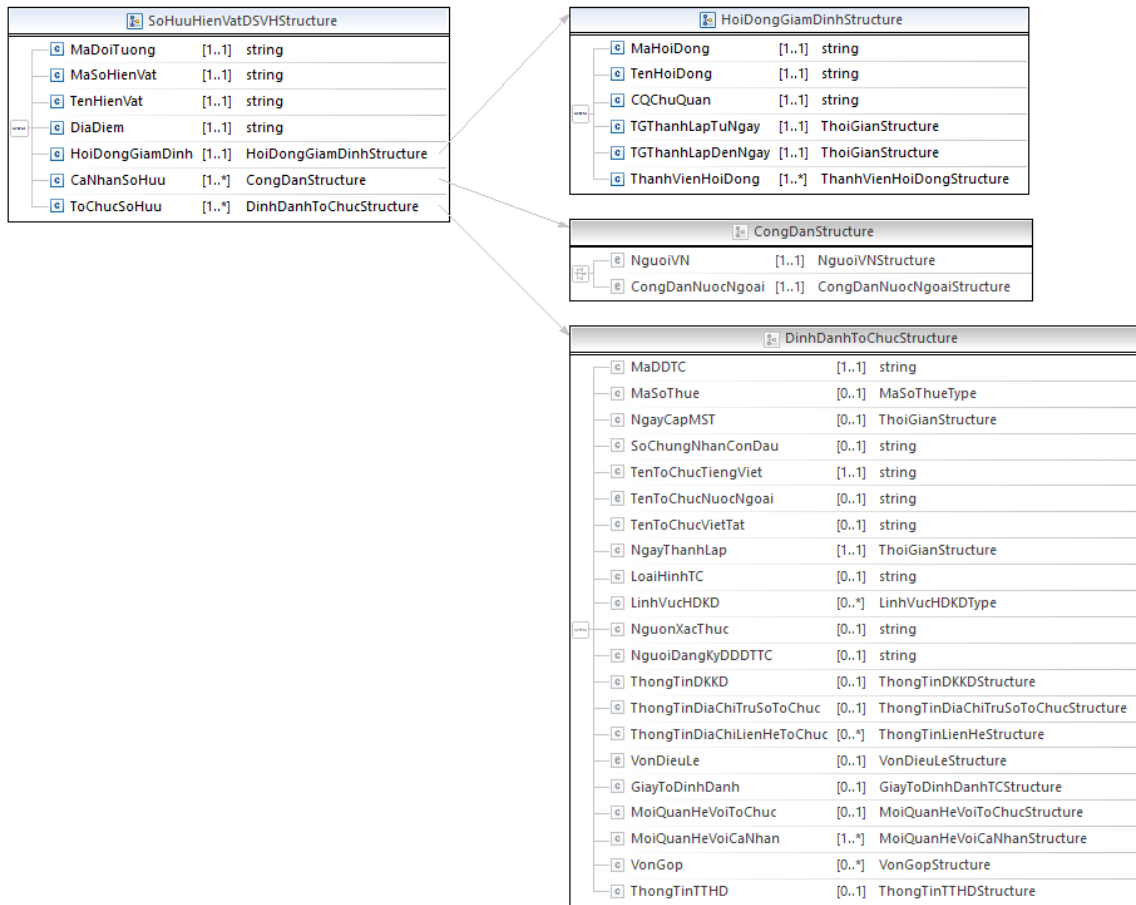

Hình C.3. 22. Lược đồ dữ liệu tài sản mô tả cấu trúc Hiện vật di sản - Thông tin sở hữu hiện vật di sản văn hóa: SoHuuHienVatDSVH

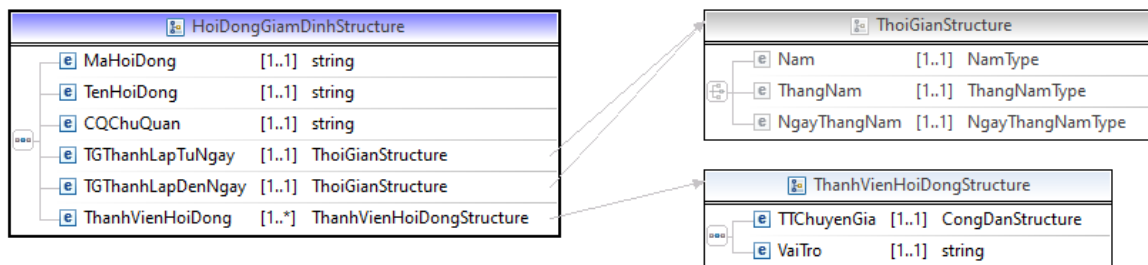

Hình C.3. 23. Cấu trúc HoiDongGiamDinh

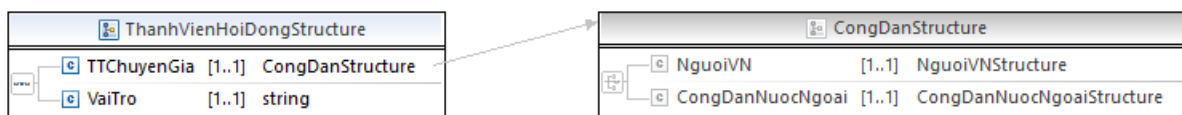

Hình C.3. 24. Cấu trúc ThanhVienHoiDong

C.4. Lược đồ dữ liệu địa chỉ
C.4.1. Lược đồ dữ liệu địa chỉ

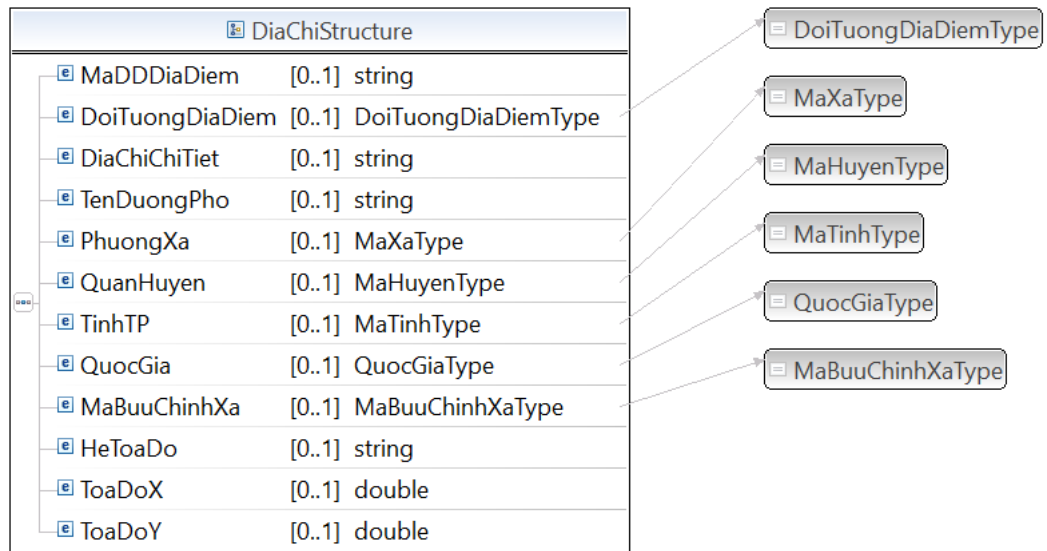

Hình C.4.1. Lược đồ dữ liệu địa chỉ: DiaChi
và các cấu trúc, kiểu dữ liệu liên quan

C.5. Cấu trúc và kiểu dữ liệu dùng chung
C.5.1. Cấu trúc và kiểu dữ liệu dùng chung

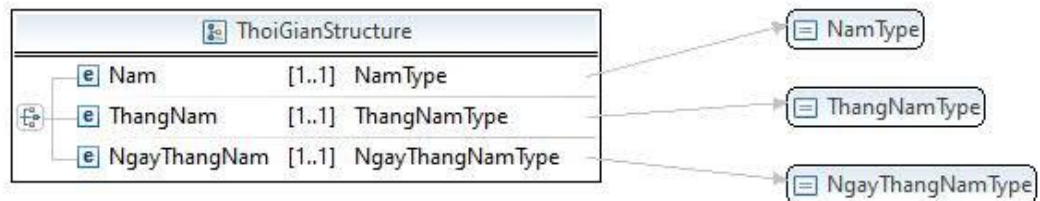

Hình C.5. 1. Cấu trúc ThoiGian

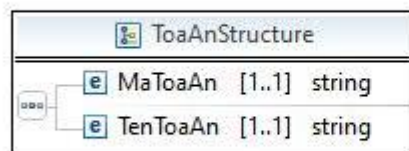

Hình C.5. 2. Cấu trúc ToaAn

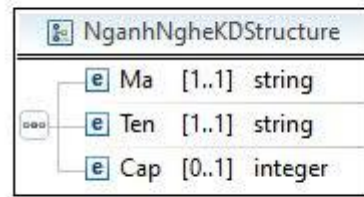

Hình C.5. 3. Cấu trúc NganhNgheKD

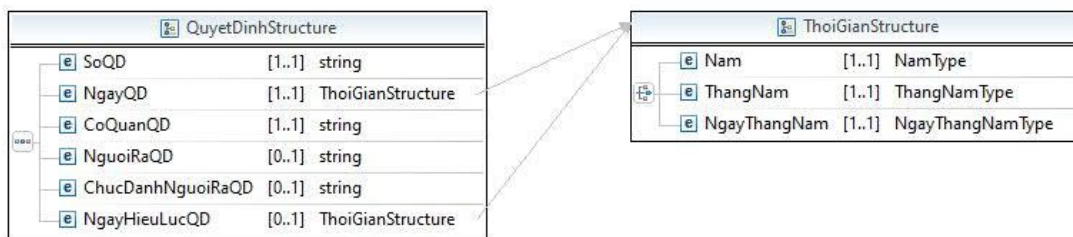

Hình C.5. 4. Cấu trúc QuyetDinh

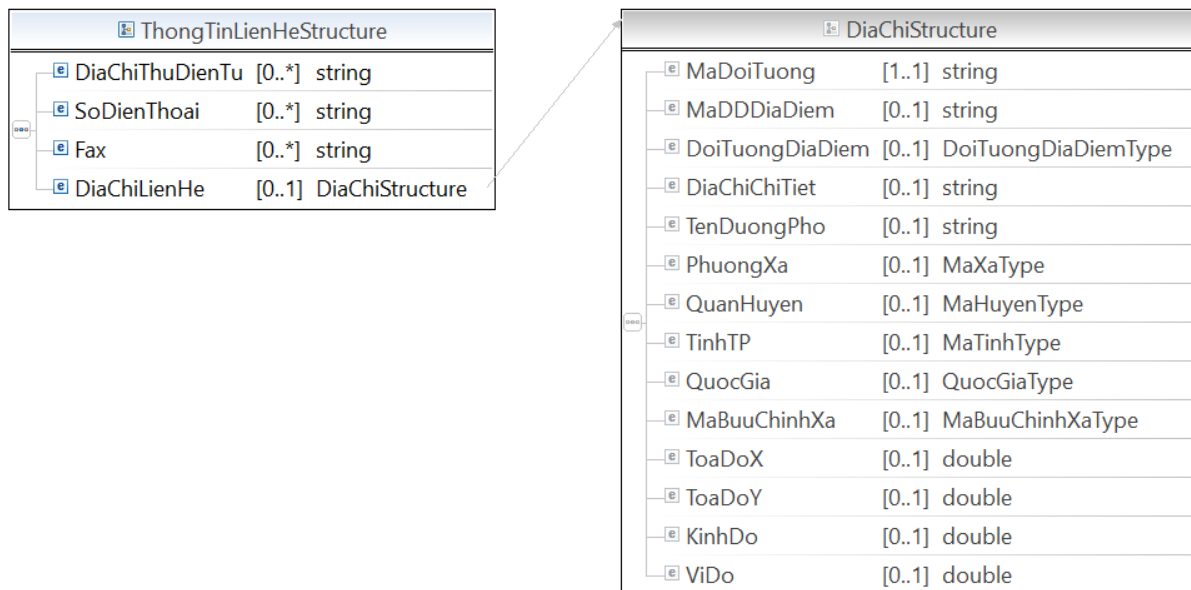

Hình C.5. 5. Cấu trúc ThongTinLienHe

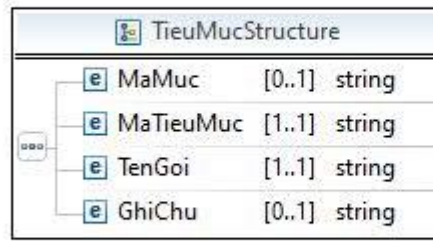

Hình C.5. 6. Cấu trúc TieuMuc

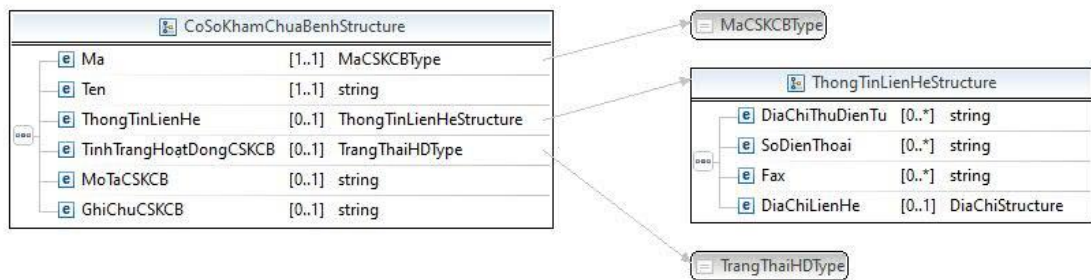

Hình C.5. 7. Cấu trúc CoSoKhamChuaBenh

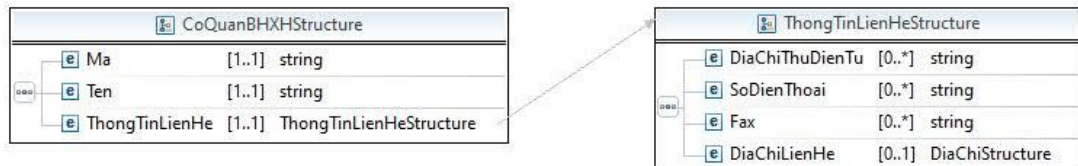

Hình C.5. 8. Cấu trúc CoQuanBHXH

PHỤ LỤC D (Tham khảo) LƯỢC ĐỒ CẤU TRÚC THÔNG ĐIỆP

D.1. Lược đồ cấu trúc thông điệp dữ liệu con người

a) Thông tin cơ bản

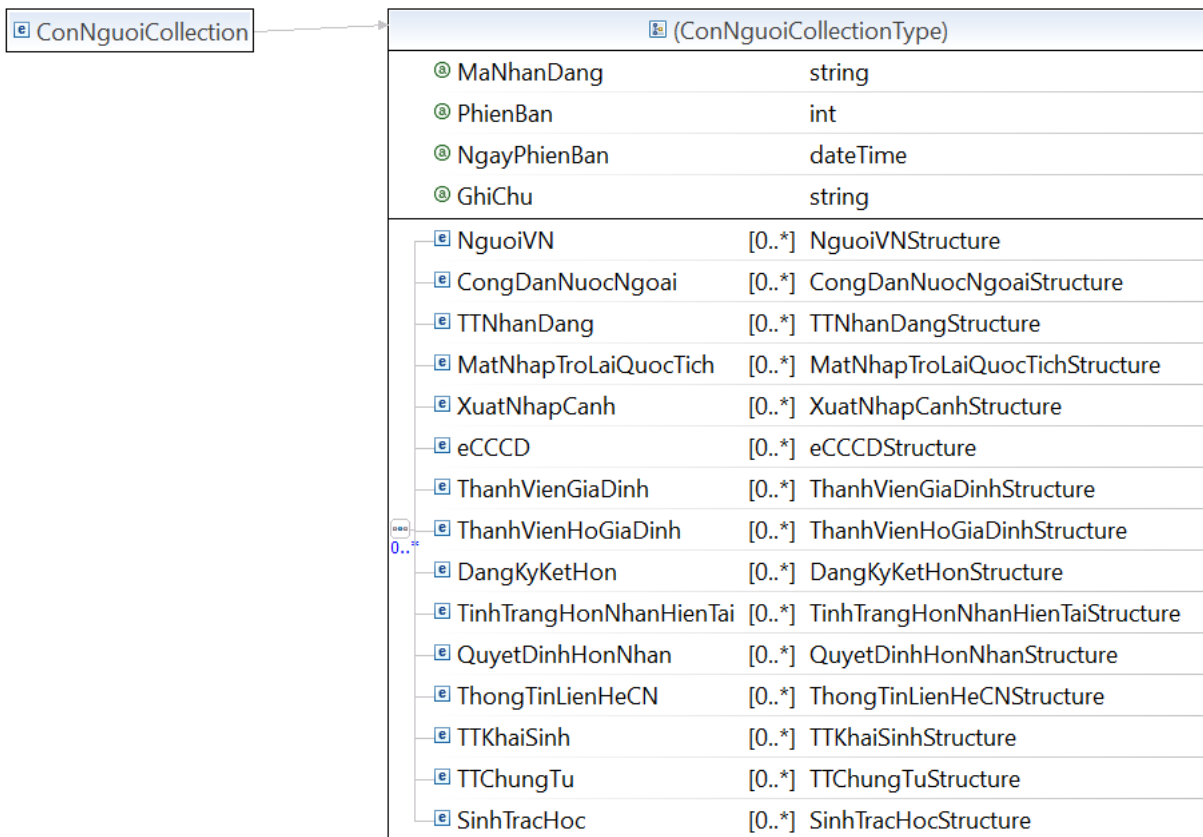

Hình D.1.1. Lược đồ cấu trúc thông điệp dữ liệu con người – Thông tin cơ bản

b) Thông tin tài sản

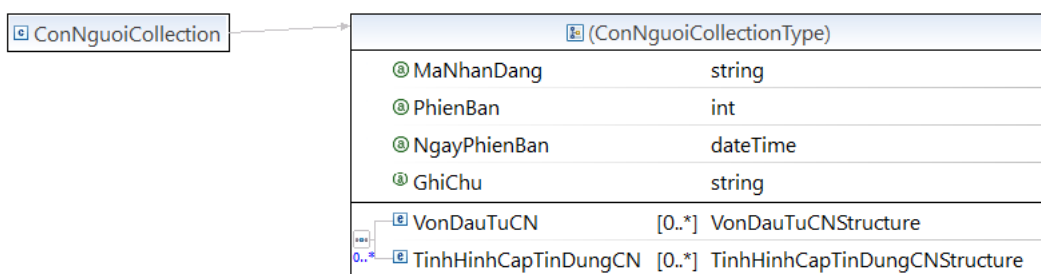

Hình D.1.2. Lược đồ cấu trúc thông điệp dữ liệu con người – Thông tin tài sản

c) Thông tin an sinh, xã hội

ConNguoiCollection		(ConNguoiCollectionType)	
MaNhanDang	string		
PhienBan	int		
NgayPhienBan	dateTime		
GhiChu	string		
HoSoNCC	[0..*]	HoSoNCCStructure	
HoSoLietSi	[0..*]	HoSoLietSiStructure	
HoSoThanNhanNCC	[0..*]	HoSoThanNhanNCCStructure	
ThanhVienHoNgheoCanNgheo	[0..*]	ThanhVienHoNgheoCanNgheoStructure	
NguiDonThanTGXH	[0..*]	NguiDonThanTGXHStructure	
TreEmTGXH	[0..*]	TreEmTGXHStructure	
NguiHIVTGXH	[0..*]	NguiHIVTGXHStructure	
NguiCaoTuoi	[0..*]	NguiCaoTuoiStructure	
NguiKhuyetTat	[0..*]	NguiKhuyetTatStructure	
QLPhuongTienTG	[0..*]	QLPhuongTienTGStructure	
HuongTroGiupXH	[0..*]	HuongTroGiupXHStructure	
TreEm	[0..*]	TreEmStructure	
NguiLaoDong	[0..*]	NguiLaoDongStructure	
NguiNNLDVN	[0..*]	NguiNNLDVNStructure	
GiayPhepLaoDongNLDNucNgoai	[0..*]	GiayPhepLaoDongNLDNucNgoaiStructure	
NguiVNLDNN	[0..*]	NguiVNLDNNStructure	
NguiVNLDNNTheoDaoTao	[0..*]	NguiVNLDNNTheoDaoTaoStructure	
QuaTrinhCongTacCN	[0..*]	QuaTrinhCongTacCNStructure	
NLDTaiNan	[0..*]	NLDTaiNanStructure	
HoTroNghe	[0..*]	HoTroNgheStructure	
NLDBNN	[0..*]	NLDBNNStructure	
GiayPhepChungChiTheHanhNghe	[0..*]	GiayPhepChungChiTheHanhNgheStructure	
CaNhanLienQuan	[0..*]	CaNhanLienQuanStructure	
QuaTrinhGiangDay	[0..*]	QuaTrinhGiangDayStructure	
QuaTrinhKhamChuaBenh	[0..*]	QuaTrinhKhamChuaBenhStructure	
TuVanViecLam	[0..*]	TuVanViecLamStructure	
CBCCVC	[0..*]	CBCCVCStructure	
NguiNghienMaTuy	[0..*]	NguiNghienMaTuyStructure	
NguiThamGiaBaoHiem	[0..*]	NguiThamGiaBaoHiemStructure	
QuaTrinhDongBH	[0..*]	QuaTrinhDongBHStructure	
QuaTrinhHuongBHXH	[0..*]	QuaTrinhHuongBHXHStructure	
QuaTrinhHuongBHYT	[0..*]	QuaTrinhHuongBHYTStructure	
QuaTrinhHuongBHTN	[0..*]	QuaTrinhHuongBHTNStructure	
BaoLucGiaDinh	[0..*]	BaoLucGiaDinhStructure	
TTTheThaoCN	[0..*]	TTTheThaoCNStructure	

Hình D.1.3. Lược đồ cấu trúc thông điệp dữ liệu con người – An sinh, xã hội

d) Thông tin thu nhập và thuế

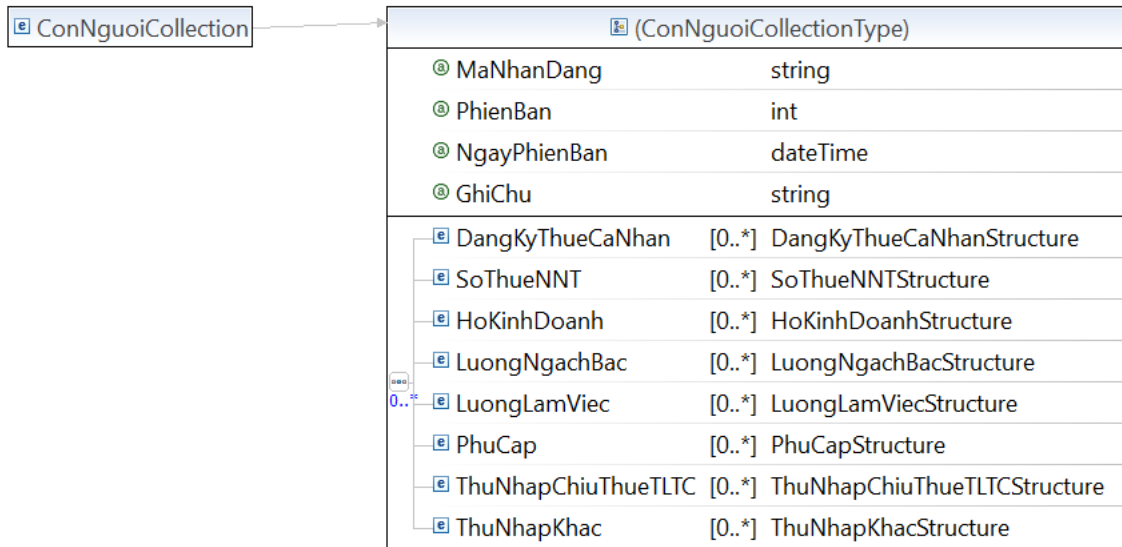

Hình D.1.4. Lược đồ cấu trúc thông điệp dữ liệu con người – Thu nhập và thuế

e) Thông tin năng lực và trình độ

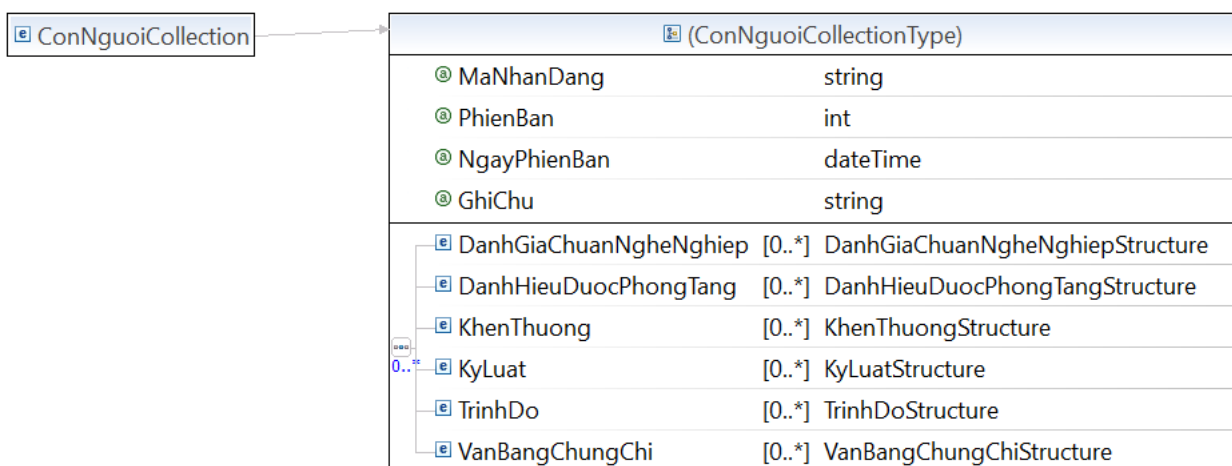

Hình D.1.5. Lược đồ cấu trúc thông điệp dữ liệu con người – Năng lực và trình độ

f) Thông tin giáo dục, nghiên cứu

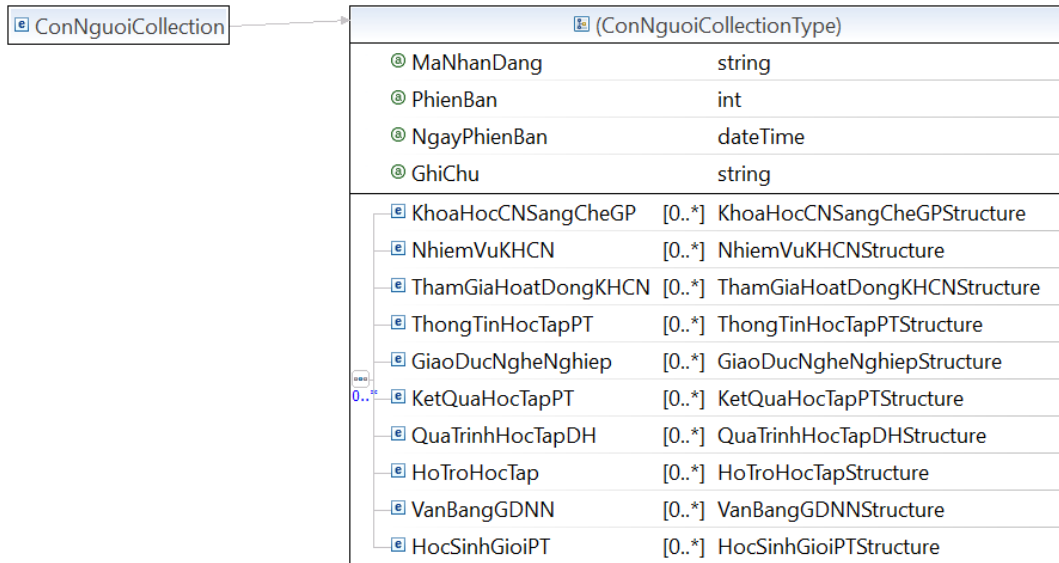

Hình D.1.6. Lược đồ cấu trúc thông điệp dữ liệu con người – Giáo dục, nghiên cứu

g) Thông tin y tế và sức khỏe

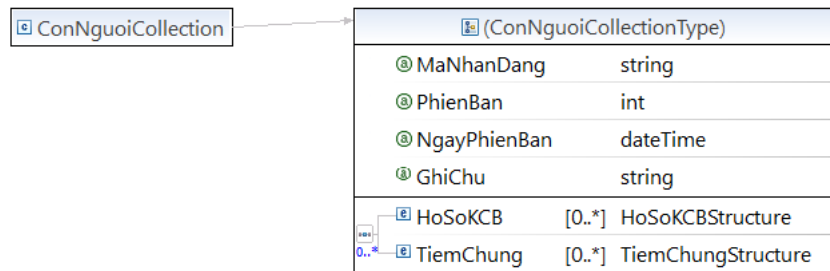

Hình D.1.7. Lược đồ cấu trúc thông điệp dữ liệu con người – Y tế và sức khỏe

h) Thông tin các vấn đề liên quan đến pháp luật

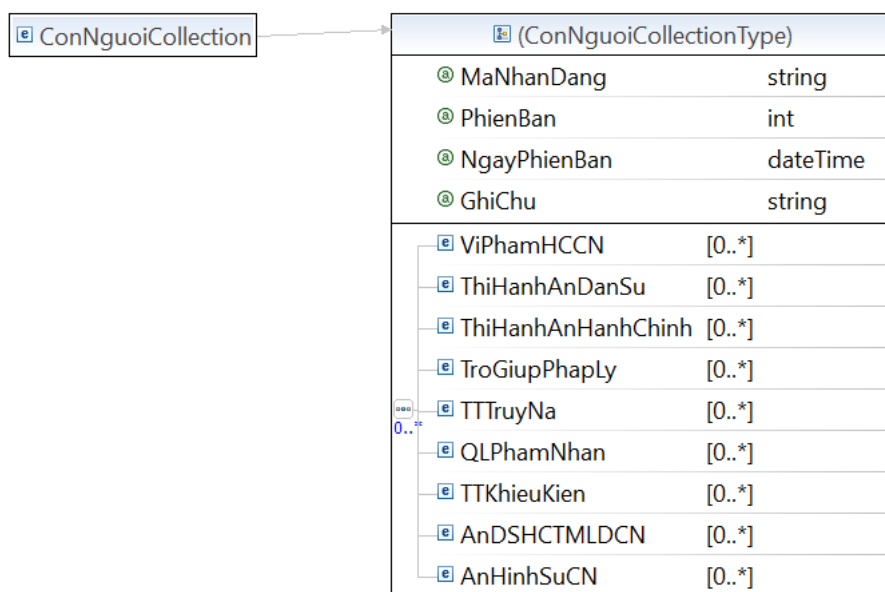

Hình D.1.8. Lược đồ cấu trúc thông điệp dữ liệu con người – Các vấn đề liên quan đến pháp luật

i) Thông tin khác

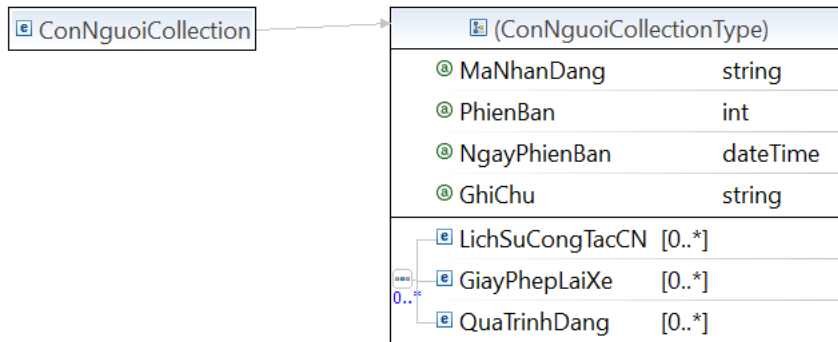

Hình D.1.9. Lược đồ cấu trúc thông điệp dữ liệu con người – Thông tin khác

D.2 Lược đồ cấu trúc thông điệp dữ liệu pháp nhân

a) Thông tin cơ bản về pháp nhân

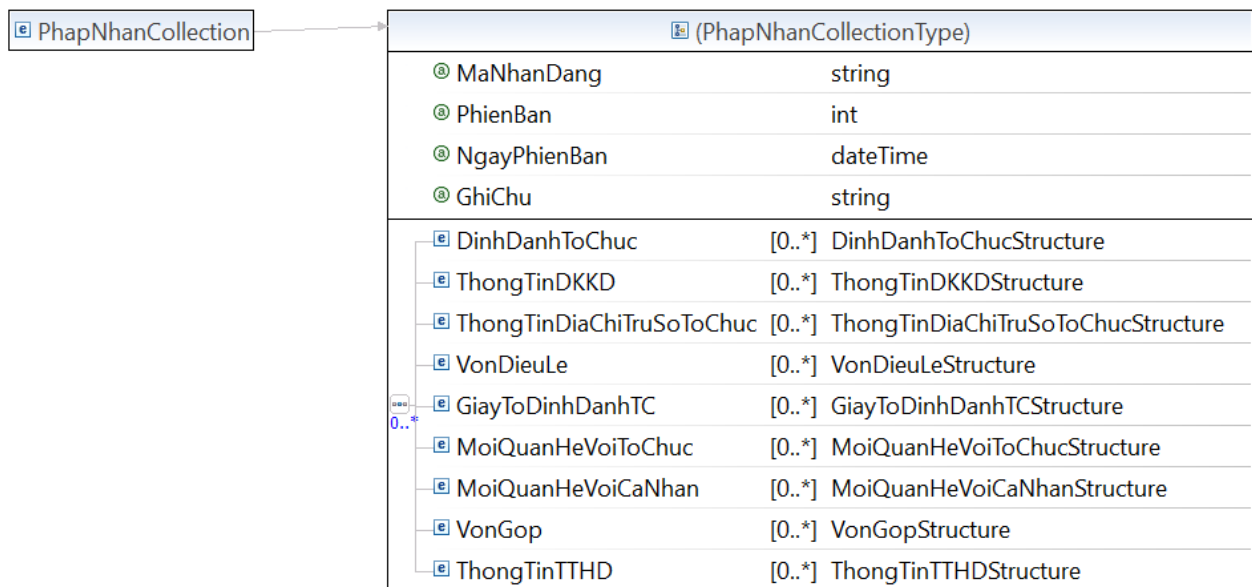

Hình D.2.1.Lược đồ cấu trúc thông điệp dữ liệu pháp nhân – Thông tin cơ bản

b) Thông tin kinh doanh

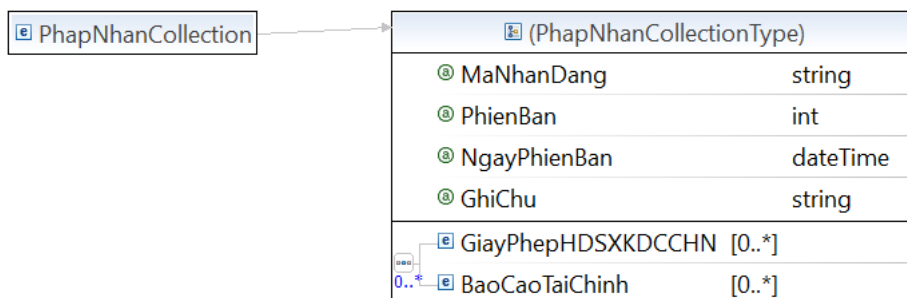

Hình D.2.2.Lược đồ cấu trúc thông điệp dữ liệu pháp nhân – Thông tin kinh doanh

c) Thông tin về an sinh xã hội

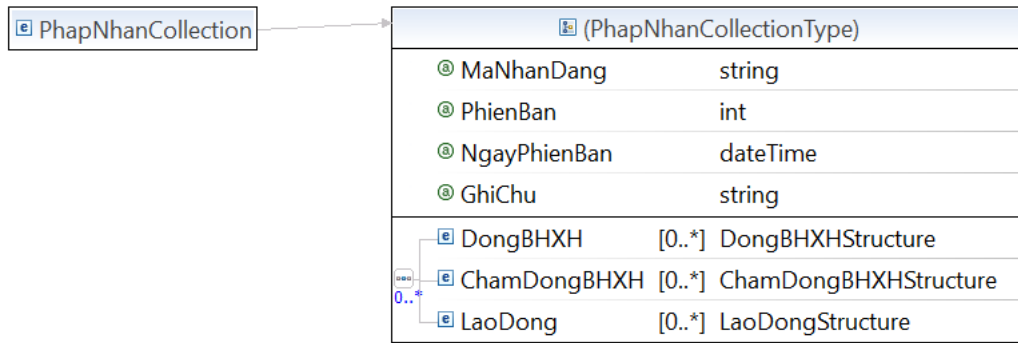

Hình D.2.3.Lược đồ cấu trúc thông điệp dữ liệu pháp nhân – Thông tin về an sinh xã hội

d) Thông tin về thuế

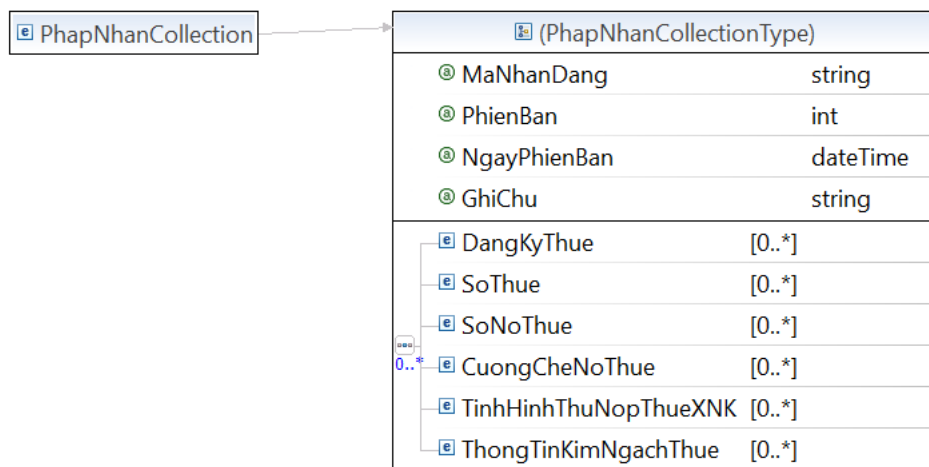

Hình D.2.4.Lược đồ cấu trúc thông điệp dữ liệu pháp nhân – Thông tin về thuế

e) Vốn và tài sản

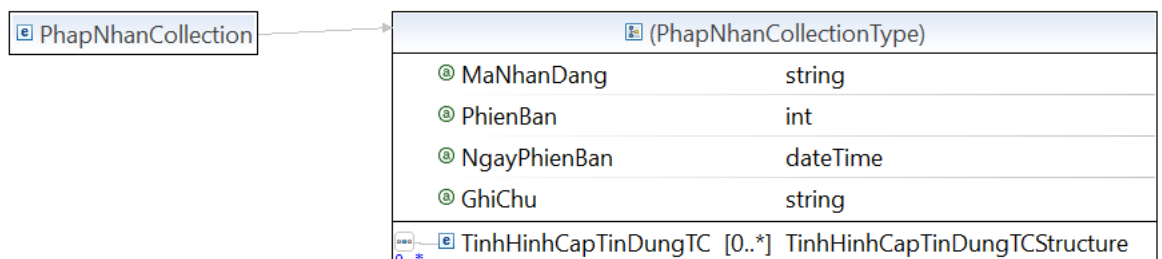

Hình D.2.5.Lược đồ cấu trúc thông điệp dữ liệu pháp nhân – Vốn và tài sản

f) Hoạt động trong các lĩnh vực

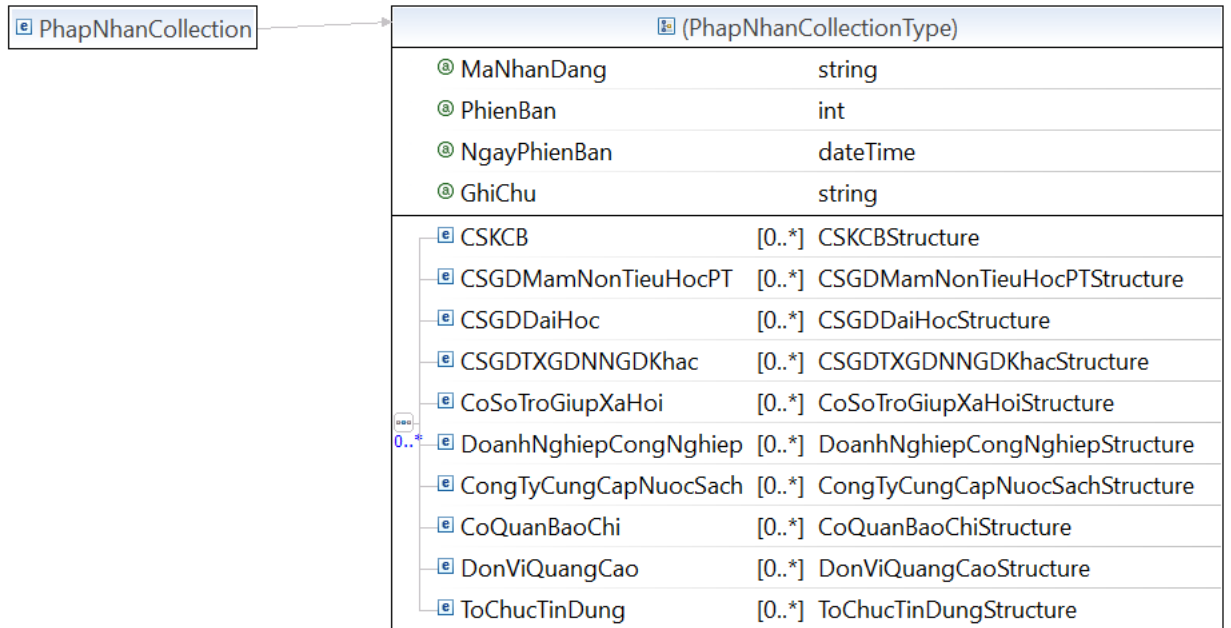

Hình D.2.6.Lược đồ cấu trúc thông điệp dữ liệu pháp nhân – Hoạt động trong các lĩnh vực

g) Các vấn đề liên quan đến pháp luật

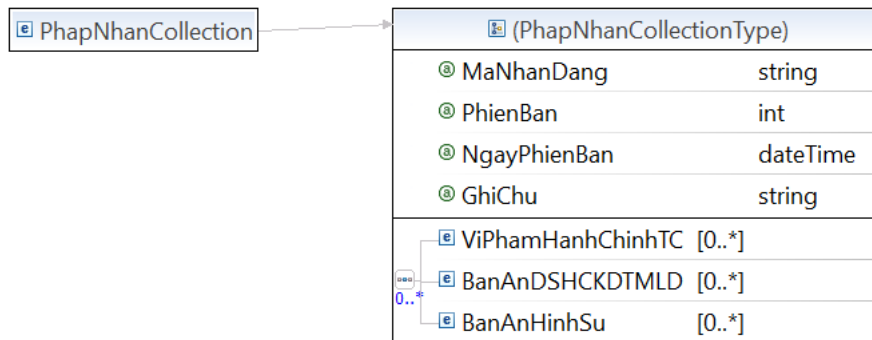

Hình D.2.7.Lược đồ cấu trúc thông điệp dữ liệu pháp nhân – Các vấn đề liên quan đến pháp luật

h) Tình hình đầu tư và thu hút vốn đầu tư

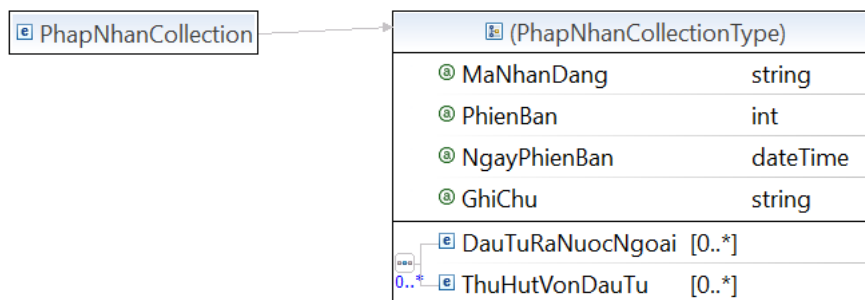

Hình D.2.8.Lược đồ cấu trúc thông điệp dữ liệu pháp nhân – Tình hình đầu tư và thu hút vốn đầu tư

i) Hoạt động nghiên cứu khoa học và phát triển công nghệ

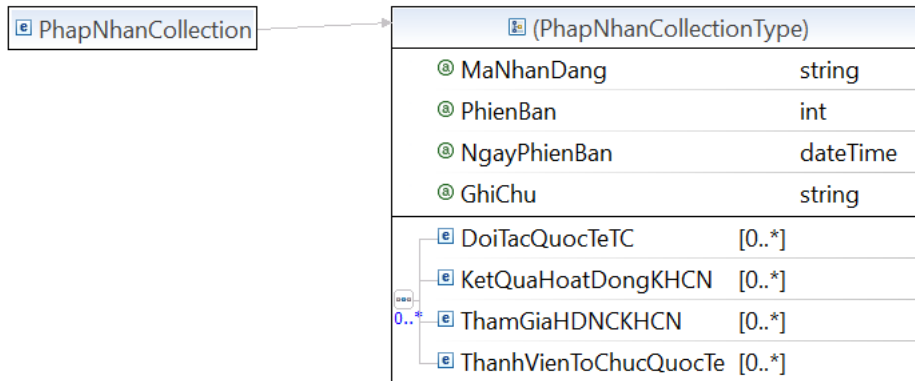

Hình D.2.9. Lược đồ cấu trúc thông điệp dữ liệu pháp nhân – Hoạt động nghiên cứu khoa học và phát triển công nghệ

D.3 Lược đồ cấu trúc thông điệp dữ liệu tài sản

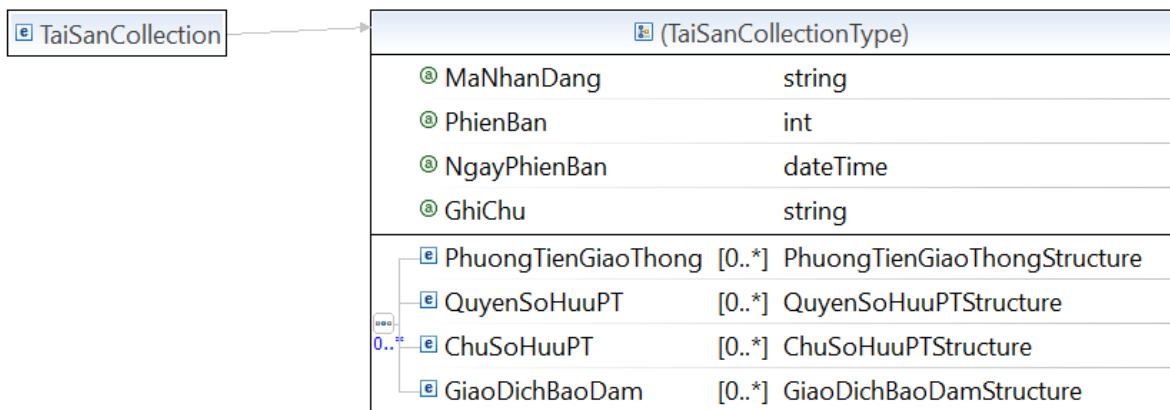

Hình D.3.1. Lược đồ cấu trúc thông điệp dữ liệu tài sản – Động sản

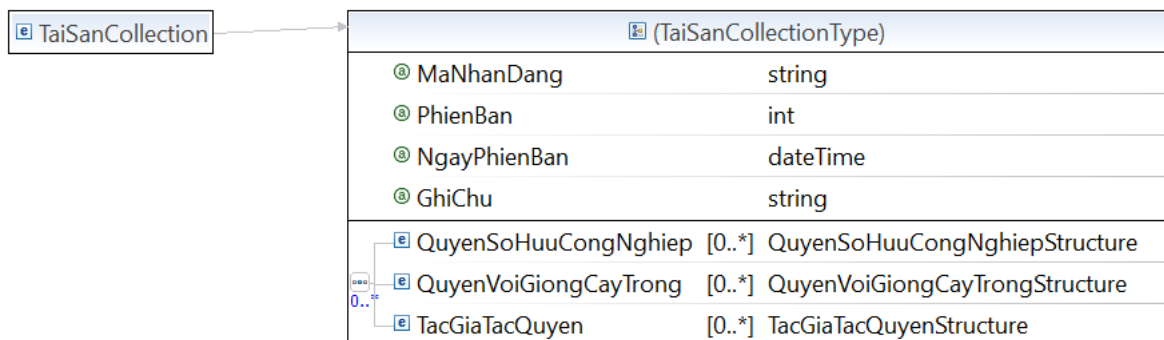

Hình D.3.2. Lược đồ cấu trúc thông điệp dữ liệu tài sản – Tài sản vô hình

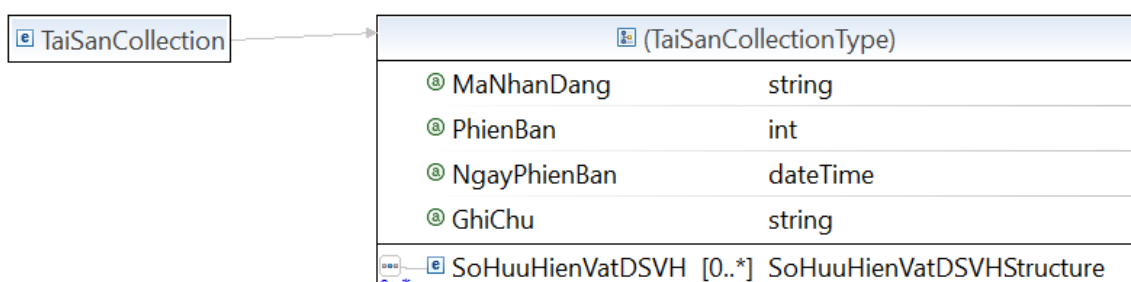

Hình D.3.3. Lược đồ cấu trúc thông điệp dữ liệu tài sản – Tài sản khác

D.4. Lược đồ cấu trúc thông điệp dữ liệu địa chỉ

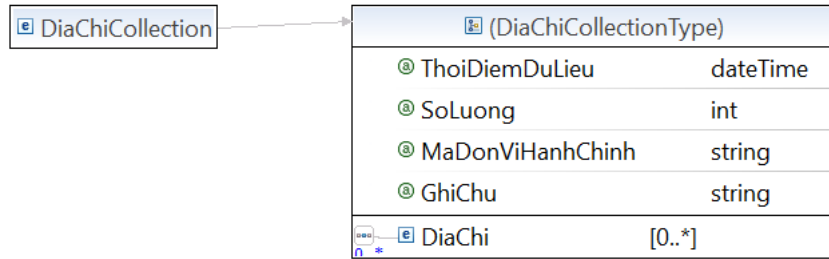

Hình D.4.1.Lược đồ cấu trúc thông điệp dữ liệu địa chỉ

PHỤ LỤC E**(Tham khảo)****Bảng dữ liệu danh mục****E.1. Nhóm dữ liệu về con người****E.1.1. LoạiTrangThai****Bảng E.1.1 – Dữ liệu danh mục trạng thái của công dân**

<i>Mã</i>	<i>Ý nghĩa</i>
0	Chưa có thông tin
1	Đang sống
2	Đã chết
3	Đã mất tích

E.1.2. LoạiCuaKhau**Bảng E.1.2 – Dữ liệu danh mục loại cửa khẩu**

<i>Mã</i>	<i>Ý nghĩa</i>
1	Cửa khẩu hàng không
2	Cửa khẩu đường bộ
3	Cửa khẩu đường biển

E.1.3. TrangThaiECCCD**Bảng E.1.3 – Dữ liệu danh mục trạng thái căn cước điện tử**

<i>Mã</i>	<i>Ý nghĩa</i>
1	Mở khóa căn cước điện tử
0	Khóa căn cước điện tử

E.1.4. LoạiThayDoiQuocTich**Bảng E.1.4 – Dữ liệu danh mục loại thay đổi quốc tịch**

<i>Mã</i>	<i>Ý nghĩa</i>
0	Nhập quốc tịch
1	Thôi quốc tịch
2	Trở lại quốc tịch Việt Nam
3	Bị tước quốc tịch

E.1.5. LoạiHoChieu**Bảng E.1.5 – Dữ liệu danh mục loại hộ chiếu**

Mã	Ý nghĩa
1	Hộ chiếu ngoại giao
2	Hộ chiếu công vụ
3	Hộ chiếu phổ thông

E.1.6. KyHieuThiThuc

Bảng E.1.6 – Dữ liệu danh mục ký hiệu thị thực

Mã	Ý nghĩa
x..x	Các ký hiệu thị thực được quy định tại Điều 8 Luật Nhập cảnh, xuất cảnh, quá cảnh, cư trú của người nước ngoài tại Việt Nam năm 2014; được sửa đổi, bổ sung năm 2019, 2023.

E.1.7 LoaiXuatNhapCanh

Bảng E.1.7 – Dữ liệu danh mục loại xuất nhập cảnh

Mã	Ý nghĩa
X	Xuất cảnh
N	Nhập cảnh
K	Bị tạm hoãn xuất cảnh
T	Chưa cho nhập cảnh
A	Làm thủ tục xuất cảnh rồi nhưng không xuất cảnh nữa
R	Làm thủ tục nhập cảnh rồi nhưng không nhập cảnh nữa

E.1.8. LoaiQDHN

Bảng E.1.8 – Dữ liệu danh mục quyết định hôn nhân

Mã	Ý nghĩa
1	Ly hôn
2	Hủy đăng ký kết hôn

E.1.9. NguyenNhanTuVong

Bảng E.1.9 – Dữ liệu danh mục nguyên nhân tử vong

Mã	Ý nghĩa
0000	Chưa xác định
xxxx	Mã nguyên nhân tử vong theo Quyết định số 1921/QĐ-BYT ngày 12/7/2022 của Bộ trưởng Bộ Y tế và các văn bản bổ sung, thay thế (nếu có).

E.1.10. HuongCSTCXH

Căn cứ: Quyết định số 745/QĐ-LĐTBXH ngày 11 tháng 6 năm 2024 của Bộ trưởng Bộ Lao động - Thương binh và Xã hội.

Bảng E.1.10 – Dữ liệu danh mục hưởng chính sách trợ cấp xã hội, hỗ trợ kinh phí chăm sóc nuôi dưỡng hàng tháng

Mã	Ý nghĩa
x..x	Danh mục hưởng chính sách trợ cấp xã hội, hỗ trợ kinh phí chăm sóc nuôi dưỡng hàng tháng xác định theo Quyết định số 745/QĐ-LĐTBXH ngày 11 tháng 6 năm 2024 của Bộ trưởng Bộ Lao động - Thương binh và Xã hội.

E.1.11. TrangThaiHuongTCXH

Căn cứ: Quyết định số 745/QĐ-LĐTBXH ngày 11 tháng 6 năm 2024 của Bộ trưởng Bộ Lao động - Thương binh và Xã hội.

Bảng E.1.11 – Dữ liệu danh mục trạng thái hưởng chính sách trợ cấp xã hội, hỗ trợ kinh phí chăm sóc nuôi dưỡng hàng tháng

Mã	Ý nghĩa
1	Đang hưởng
2	Tạm dừng
3	Thôi hưởng (chuyển đi)
4	Thôi hưởng (cất chết)
5	Thôi hưởng (khác)

E.1.12. HinhThucQLBTXH

Căn cứ: Quyết định số 745/QĐ-LĐTBXH ngày 11 tháng 6 năm 2024 của Bộ trưởng Bộ Lao động - Thương binh và Xã hội.

Bảng E.1.12 – Dữ liệu danh mục hình thức quản lý đối tượng bảo trợ xã hội

Mã	Ý nghĩa
1	Tại công đồng
2	Tại cơ sở trợ giúp xã hội
3	Không xác định

E.1.13. KhaNangTuPhucVu

Căn cứ: Quyết định số 745/QĐ-LĐTBXH ngày 11 tháng 6 năm 2024 của Bộ trưởng Bộ Lao động - Thương binh và Xã hội.

Bảng E.1.13 – Dữ liệu danh mục khả năng tự phục vụ

Mã	Ý nghĩa
1	Thực hiện được
2	Thực hiện được nhưng cần sự trợ giúp
3	Không thực hiện được

E.114. DangTat

Căn cứ: Quyết định số 745/QĐ-LĐTBXH ngày 11 tháng 6 năm 2024 của Bộ trưởng Bộ Lao động - Thương binh và Xã hội.

Bảng E.1.14 – Dữ liệu danh mục dạng tật

Mã	Ý nghĩa
1	Khuyết tật vận động
2	Khuyết tật nghe, nói
3	Khuyết tật nhìn
4	Khuyết tật thần kinh, tâm thần
5	Khuyết tật trí tuệ
6	Khuyết tật khác

E.1.15. MucDoKT

Căn cứ: Quyết định số 745/QĐ-LĐTBXH ngày 11 tháng 6 năm 2024 của Bộ trưởng Bộ Lao động - Thương binh và Xã hội.

Bảng E.1.15 – Dữ liệu danh mục mức độ khuyết tật

Mã	Ý nghĩa
1	Người khuyết tật đặc biệt nặng
2	Người khuyết tật nặng
3	Người khuyết tật nhẹ

E.1.16. DMDoiTuongNCC

Căn cứ: Quyết định số 745/QĐ-LĐTBXH ngày 11 tháng 6 năm 2024 của Bộ trưởng Bộ Lao động - Thương binh và Xã hội.

Bảng E.1.16 – Dữ liệu danh mục đối tượng người có công

Mã	Ý nghĩa
1	Người hoạt động cách mạng trước ngày 01 tháng 01 năm 1945
2	Người hoạt động cách mạng từ ngày 01 tháng 01 năm 1945 đến ngày khởi nghĩa tháng Tám năm 1945

E.1.17. LoaiKhenTang

Căn cứ: Quyết định số 1371/QĐ/LĐTBXH ngày 03 tháng 12 năm 2021 của Bộ trưởng Bộ Lao động - Thương binh và Xã hội.

Bảng E.1.17 – Danh mục khen tặng đối với người có công giúp đỡ cách mạng

Mã	Ý nghĩa
1	Kỷ niệm chương “Tổ quốc ghi công”

2	Bằng “Có công với cách mạng”
3	Bằng “Có công với nước”
4	Huân chương kháng chiến

E.1.18. DMTruongHopHySinh

Căn cứ: Quyết định số 745/QĐ-LĐTBXH ngày 11 tháng 6 năm 2024 của Bộ trưởng Bộ Lao động - Thương binh và Xã hội.

Bảng E.1.18 – Dữ liệu danh mục trường hợp hy sinh

Mã	Ý nghĩa
1	Chiến đấu bảo vệ độc lập, chủ quyền, toàn vẹn lãnh thổ, an ninh quốc gia;
2	Trực tiếp phục vụ chiến đấu trong khi địch bắn phá: Tái đạn, cứu thương, tải thương, đảm bảo thông tin liên lạc, cứu chữa kho hàng, bảo vệ hàng hóa và các trường hợp đảm bảo chiến đấu;

E.1.19. DMThanNhanNCC

Căn cứ: Quyết định số 745/QĐ-LĐTBXH ngày 11 tháng 6 năm 2024 của Bộ trưởng Bộ Lao động - Thương binh và Xã hội.

Bảng E.1.19 – Dữ liệu danh mục thân nhân người có công

Mã	Ý nghĩa
1	Cha đẻ/Mẹ đẻ
2	Vợ hoặc chồng
3	Con
4	Người có công nuôi dưỡng khi liệt sĩ còn nhỏ

E.1.20. DCCH

Căn cứ: Quyết định số 1371/QĐ/LĐTBXH ngày 03 tháng 12 năm 2021 của Bộ trưởng Bộ Lao động - Thương binh và Xã hội.

Bảng E.1.20 – Dữ liệu danh mục dụng cụ chỉnh hình

Mã	Ý nghĩa
1	Tay giả
2	Máng nhựa tay
3	Chân giả
4	Máng nhựa chân
5	Một đôi giày hoặc một đôi dép chỉnh hình
6	Nẹp đùi, nẹp cẳng chân
7	Áo chỉnh hình
8	Xe lăn hoặc xe lắc hoặc phương tiện thay thế bằng mức tiền cấp mua xe lăn hoặc xe lắc
9	Nạng
10	Máy trợ thính theo chỉ định của bệnh viện cấp tỉnh trở lên
11	Lắp mắt giả theo chỉ định của bệnh viện cấp tỉnh trở lên. Tiền lắp mắt giả thanh toán theo chứng từ của bệnh viện cấp tỉnh trở lên
12	Làm răng giả đối với thương binh theo số răng bị mất ghi tại hồ sơ thương binh và chỉ định của bệnh viện cấp tỉnh trở lên lắp hàm giả đối với thương binh hỏng hàm do thương tật căn cứ theo hồ sơ thương binh và chỉ định của bệnh viện cấp tỉnh trở lên
13	Mua các đồ dùng phục vụ sinh hoạt đối với thương binh, bệnh binh bị liệt nửa người hoặc liệt hoàn toàn hoặc bị tâm thần thể kích động

E.1.21. DMDTDieuDuong

Căn cứ: Quyết định số 1371/QĐ/LĐTĐ ngày 03 tháng 12 năm 2021 của Bộ trưởng Bộ Lao động - Thương binh và Xã hội

Bảng E.1.21 – Dữ liệu danh mục đối tượng được điều dưỡng phục hồi sức khỏe

Mã	Ý nghĩa
1	Đối tượng được điều dưỡng phục hồi sức khỏe 01 năm 01 lần
2	Đối tượng được điều dưỡng phục hồi sức khỏe 02 năm 01 lần

E.1.22. TreEmNguyCoRoiVaoHCDB

Căn cứ: Quyết định số 745/QĐ-LĐTĐ ngày 11 tháng 6 năm 2024 của Bộ trưởng Bộ Lao động - Thương binh và Xã hội.

Bảng E.1.22 – Dữ liệu danh mục trẻ em có nguy cơ rơi vào hoàn cảnh đặc biệt

Mã	Ý nghĩa
x	Danh mục trẻ em có nguy cơ rơi vào hoàn cảnh đặc biệt

E.1.23. TreEmHCDBKhac

Căn cứ: Quyết định số 745/QĐ-LĐTĐ ngày 11 tháng 6 năm 2024 của Bộ trưởng Bộ Lao động - Thương binh và Xã hội.

Bảng E.1.23– Dữ liệu danh mục trẻ em có hoàn cảnh đặc biệt khác

Mã	Ý nghĩa
1	Trẻ em bị bắt cóc, chiếm đoạt, đánh tráo
2	Trẻ em bị tai nạn thương tích

E.1.24. QuanHeNCS

Căn cứ: Quyết định số 1371/QĐ/LĐTĐ ngày 3/12/2021 của Bộ trưởng Bộ Lao động Thương binh và Xã hội.

Bảng E.1.24– Dữ liệu danh mục người chăm sóc, nuôi dưỡng trẻ em

Mã	Ý nghĩa
1	Bố
2	Mẹ
3	Người nuôi dưỡng

E.1.25. NhomTEHCDB

Căn cứ: Quyết định số 745/QĐ-LĐTĐ ngày 11 tháng 6 năm 2024 của Bộ trưởng Bộ Lao động - Thương binh và Xã hội.

Bảng E.1.25– Dữ liệu danh mục nhóm trẻ em có hoàn cảnh đặc biệt

Mã	Ý nghĩa
1	Trẻ em mồ côi cả cha và mẹ
2	Loại trẻ em bị bỏ rơi

3	Loại trẻ em không nơi nương tựa
4	Trẻ em khuyết tật
5	Loại trẻ em bị nhiễm HIV/AIDS
6	Loại trẻ em nghiện ma túy
7	Trẻ em phải bỏ học kiếm sống chưa hoàn thành phổ cập giáo dục trung học cơ sở
8	Trẻ em bị tổn hại nghiêm trọng về thể chất và tinh thần do bị bạo lực
9	Loại trẻ em vi phạm pháp luật
10	Loại trẻ em bị bóc lột
11	Loại trẻ em bị xâm hại tình dục
12	Loại trẻ em bị mua bán
13	Trẻ em mắc bệnh hiểm nghèo hoặc bệnh phải điều trị dài ngày thuộc hộ nghèo hoặc hộ cận nghèo
14	Loại Trẻ em di cư, trẻ em lánh nạn, tị nạn chưa xác định được cha mẹ hoặc không có người chăm sóc

E.1.26. HìnhThucTroGiupTE

Căn cứ: Quyết định số 745/QĐ-LĐTBXH ngày 11 tháng 6 năm 2024 của Bộ trưởng Bộ Lao động - Thương binh và Xã hội.

Bảng E.1.26– Dữ liệu danh mục hình thức trợ giúp trẻ em

Mã	Ý nghĩa
1	Trợ giúp y tế cho trẻ em có HCĐBKK
2	Trợ giúp giáo dục đào tạo và giáo dục nghề nghiệp cho trẻ em có HCĐBKK
3	Trợ giúp pháp lý, hỗ trợ tư vấn cho trẻ em có HCĐBKK
4	Trợ giúp đột xuất
5	Trợ giúp thường xuyên tại cộng đồng

E.1.27. LoaiHDLĐ

Căn cứ: Quyết định số 745/QĐ-LĐTBXH ngày 11 tháng 6 năm 2024 của Bộ trưởng Bộ Lao động - Thương binh và Xã hội.

Bảng E.1.27 – Dữ liệu danh mục loại hợp đồng lao động

Mã	Ý nghĩa
1	Hợp đồng lao động không xác định thời hạn
2	Hợp đồng lao động xác định thời hạn

E.1.28. LoạiTNLD

Căn cứ: Quyết định số 745/QĐ-LĐTBXH ngày 11 tháng 6 năm 2024 của Bộ trưởng Bộ Lao động - Thương binh và Xã hội.

Bảng E.1.28 – Dữ liệu danh mục loại tai nạn lao động

Mã	Ý nghĩa
1	Đầu, mặt, cổ
2	Ngực, bụng
3	Phần chi trên
4	Phần chi dưới
5	Bông
6	Nhiễm độc các chất sau ở mức độ nặng

E.1.29. NguyênNhânTNLD

Căn cứ: Quyết định số 745/QĐ-LĐTBXH ngày 11 tháng 6 năm 2024 của Bộ trưởng Bộ Lao động - Thương binh và Xã hội.

Bảng E.1.29 – Dữ liệu danh mục nguyên nhân tai nạn lao động

Mã	Ý nghĩa
x	Danh mục nguyên nhân tai nạn lao động theo Quyết định số 745/QĐ-LĐTBXH ngày 11 tháng 6 năm 2024 của Bộ trưởng Bộ Lao động - Thương binh và Xã hội

E.1.30. BacTho

Căn cứ: Quyết định số 745/QĐ-LĐTBXH ngày 11 tháng 6 năm 2024 của Bộ trưởng Bộ Lao động - Thương binh và Xã hội.

Bảng E.1.30 – Dữ liệu danh mục bậc thợ

Mã	Ý nghĩa
1	Bậc 1
2	Bậc 2
3	Bậc 3
4	Bậc 4
5	Bậc 5

E.1.31. MucDoThuongTatTNLD

Căn cứ: Quyết định số 745/QĐ-LĐTBXH ngày 11 tháng 6 năm 2024 của Bộ trưởng Bộ Lao động - Thương binh và Xã hội.

Bảng E.1.31 – Dữ liệu danh mục mức độ thương tật tai nạn lao động

Mã	Ý nghĩa
x	Danh mục mức độ thương tật tai nạn lao động theo Quyết định số 745/QĐ-LĐTBXH ngày 11 tháng 6 năm 2024 của Bộ trưởng Bộ Lao động - Thương binh và Xã hội

E.1.32. HìnhThucHuongCDTNLD

Căn cứ: Quyết định số 745/QĐ-LĐTĐ ngày 11 tháng 6 năm 2024 của Bộ trưởng Bộ Lao động - Thương binh và Xã hội.

Bảng E.1.32 – Dữ liệu danh mục hình thức hưởng chế độ tai nạn lao động

Mã	Ý nghĩa
1	Một lần
2	Hàng tháng

E.1.33. ViTriCVLDNN

Căn cứ: Quyết định số 745/QĐ-LĐTĐ ngày 11 tháng 6 năm 2024 của Bộ trưởng Bộ Lao động - Thương binh và Xã hội.

Bảng E.1.33 – Dữ liệu danh mục vị trí việc làm của người nước ngoài

Mã	Ý nghĩa
1	Giám đốc điều hành
2	Nhà quản lý
3	Chuyên gia
4	Lao động kỹ thuật
5	Khác

E.1.34. HìnhThucLVLDNN

Căn cứ: Quyết định số 745/QĐ-LĐTĐ ngày 11 tháng 6 năm 2024 của Bộ trưởng Bộ Lao động - Thương binh và Xã hội.

Bảng E.1.34 – Dữ liệu danh mục hình thức làm việc của người nước ngoài

Mã	Ý nghĩa
1	Thực hiện hợp đồng lao động
2	Di chuyển trong nội bộ doanh nghiệp

E.1.35. SoLDTĐBXH**Bảng E.1.35 – Dữ liệu danh mục sở lao động thương binh xã hội**

Mã	Ý nghĩa
1	Sở Lao động Thương Binh và xã hội An Giang
2	Sở Lao động Thương Binh và xã hội Bà Rịa – Vũng Tàu
3	Sở Lao động Thương Binh và xã hội Bắc Giang
4	Sở Lao động Thương Binh và xã hội Bắc Kạn
5	Sở Lao động Thương Binh và xã hội Bạc Liêu
6	Sở Lao động Thương Binh và xã hội Bắc Ninh
7	Sở Lao động Thương Binh và xã hội Bến Tre
8	Sở Lao động Thương Binh và xã hội Bình Định
9	Sở Lao động Thương Binh và xã hội Bình Dương
10	Sở Lao động Thương Binh và xã hội Bình Phước
11	Sở Lao động Thương Binh và xã hội Bình Thuận

12	Sở Lao động Thương Binh và xã hội Cà Mau
13	Sở Lao động Thương Binh và xã hội Cần Thơ
14	Sở Lao động Thương Binh và xã hội Cao Bằng
15	Sở Lao động Thương Binh và xã hội Đà Nẵng
16	Sở Lao động Thương Binh và xã hội Đắk Lắk
17	Sở Lao động Thương Binh và xã hội Đắk Nông
18	Sở Lao động Thương Binh và xã hội Điện Biên
19	Sở Lao động Thương Binh và xã hội Đồng Nai
20	Sở Lao động Thương Binh và xã hội Đồng Tháp
21	Sở Lao động Thương Binh và xã hội Gia Lai
22	Sở Lao động Thương Binh và xã hội Hà Giang
23	Sở Lao động Thương Binh và xã hội Hà Nam
24	Sở Lao động Thương Binh và xã hội Hà Nội
25	Sở Lao động Thương Binh và xã hội Hà Tĩnh
26	Sở Lao động Thương Binh và xã hội Hải Dương
27	Sở Lao động Thương Binh và xã hội Hải Phòng
28	Sở Lao động Thương Binh và xã hội Hậu Giang
29	Sở Lao động Thương Binh và xã hội Hòa Bình
30	Sở Lao động Thương Binh và xã hội Hưng Yên
31	Sở Lao động Thương Binh và xã hội Khánh Hòa
32	Sở Lao động Thương Binh và xã hội Kiên Giang
33	Sở Lao động Thương Binh và xã hội Kon Tum
34	Sở Lao động Thương Binh và xã hội Lai Châu
35	Sở Lao động Thương Binh và xã hội Lâm Đồng
36	Sở Lao động Thương Binh và xã hội Lạng Sơn
37	Sở Lao động Thương Binh và xã hội Lào Cai
38	Sở Lao động Thương Binh và xã hội Long An
39	Sở Lao động Thương Binh và xã hội Nam Định
40	Sở Lao động Thương Binh và xã hội Nghệ An
41	Sở Lao động Thương Binh và xã hội Ninh Bình
42	Sở Lao động Thương Binh và xã hội Ninh Thuận
43	Sở Lao động Thương Binh và xã hội Phú Thọ
44	Sở Lao động Thương Binh và xã hội Phú Yên
45	Sở Lao động Thương Binh và xã hội Quảng Bình
46	Sở Lao động Thương Binh và xã hội Quảng Nam
47	Sở Lao động Thương Binh và xã hội Quảng Ngãi
48	Sở Lao động Thương Binh và xã hội Quảng Ninh
49	Sở Lao động Thương Binh và xã hội Quảng Trị
50	Sở Lao động Thương Binh và xã hội Sóc Trăng
51	Sở Lao động Thương Binh và xã hội Sơn La
52	Sở Lao động Thương Binh và xã hội Tây Ninh
53	Sở Lao động Thương Binh và xã hội Thái Bình
54	Sở Lao động Thương Binh và xã hội Thái Nguyên
55	Sở Lao động Thương Binh và xã hội Thanh Hóa
56	Sở Lao động Thương Binh và xã hội Thừa Thiên Huế

QCVN 09:2025/BCA

57	Sở Lao động Thương Binh và xã hội Tiền Giang
58	Sở Lao động Thương Binh và xã hội Thành phố Hồ Chí Minh
59	Sở Lao động Thương Binh và xã hội Trà Vinh
60	Sở Lao động Thương Binh và xã hội Tuyên Quang
61	Sở Lao động Thương Binh và xã hội Vĩnh Long
62	Sở Lao động Thương Binh và xã hội Vĩnh Phúc
63	Sở Lao động Thương Binh và xã hội Yên Bái

E.1.36. TTCapGPLD

Căn cứ: Quyết định số 745/QĐ-LĐTBXH ngày 11 tháng 6 năm 2024 của Bộ trưởng Bộ Lao động - Thương binh và Xã hội.

Bảng E.1.36 – Dữ liệu danh mục tình trạng cấp giấy phép lao động

Mã	Ý nghĩa
1	Không thuộc diện cấp giấy phép
2	Được cấp phép làm việc tại Việt Nam

E.1.37. ThoiGianTN

Căn cứ: Mẫu số 01 – Thông tin về cung lao động của Thông tư số 11/2022/TT-BLĐTBXH ngày 30 tháng 6 năm 2022 của Bộ trưởng Bộ Lao động – Thương binh và Xã hội.

Bảng E.1.37 – Dữ liệu danh mục thời gian thất nghiệp

Mã	Ý nghĩa
1	Dưới 3 tháng
2	Từ 3 tháng đến 1 năm
3	Trên 1 năm

E.1.38. ViTheVL

Căn cứ: Mẫu số 01 – Thông tin về cung lao động của Thông tư số 01/2022/TT-BLĐTBXH ngày 25 tháng 01 năm 2022 của Bộ trưởng Bộ Lao động – Thương binh và Xã hội.

Bảng E.1.38 – Dữ liệu danh mục vị thế việc làm

Mã	Ý nghĩa
1	Chủ cơ sở sản xuất kinh doanh
2	Tự làm
3	Lao động gia đình
4	Làm công ăn lương

E.1.39. ChucVu

Căn cứ: Nghị định số 204/2004/NĐ-CP ngày 14 tháng 12 năm 2004 của Chính phủ.

Bảng E.1.39 – Dữ liệu danh mục chức vụ

Mã	Ý nghĩa
000	Chưa xác định
001	Phó Thủ tướng

002	Bộ trưởng
003	Thứ trưởng, Phó Thứ trưởng cơ quan ngang Bộ
004	Vụ trưởng và tương đương, Chánh Văn phòng Bộ, cơ quan ngang Bộ
005	Phó Vụ trưởng và tương đương, Phó chánh Văn phòng Bộ, cơ quan ngang Bộ
006	Trưởng phòng thuộc Vụ và các tổ chức tương đương
007	Phó Trưởng phòng thuộc Vụ và các tổ chức tương đương
008	Thủ trưởng cơ quan thuộc Chính phủ
009	Phó Thủ trưởng cơ quan thuộc Chính phủ
010	Trưởng ban (hoặc Vụ trưởng) và tương đương cơ quan thuộc Chính phủ
011	Phó Trưởng ban (hoặc Phó Vụ trưởng) và tương đương cơ quan thuộc Chính phủ
012	Trưởng phòng thuộc Ban (hoặc thuộc Vụ) trong cơ quan thuộc Chính phủ
013	Phó Trưởng phòng thuộc Ban (hoặc thuộc Vụ) trong cơ quan thuộc Chính phủ
014	Tổng Cục trưởng thuộc Bộ
015	Phó Tổng cục trưởng thuộc Bộ
016	Trưởng Ban (hoặc Vụ trưởng) và tương đương thuộc Tổng cục thuộc Bộ
017	Phó trưởng Ban (hoặc Phó Vụ trưởng) và tương đương thuộc Tổng cục thuộc Bộ
018	Trưởng phòng thuộc Ban (hoặc thuộc Vụ) trong Tổng cục thuộc Bộ
019	Phó Trưởng phòng thuộc Ban (hoặc thuộc Vụ) trong Tổng cục thuộc Bộ
020	Cục trưởng thuộc Bộ
021	Phó Cục trưởng thuộc Bộ
022	Trưởng ban (hoặc Trưởng phòng) và tương đương thuộc Cục thuộc Bộ
023	Phó trưởng ban (hoặc Phó trưởng phòng) và tương đương thuộc Cục thuộc Bộ
024	Trưởng phòng thuộc Ban trong Cục thuộc Bộ (nếu có)
025	Phó Trưởng phòng thuộc Ban trong Cục thuộc Bộ (nếu có)
026	Cục trưởng thuộc Tổng cục
027	Phó Cục trưởng thuộc Tổng cục
028	Trưởng ban (hoặc Trưởng phòng) thuộc Cục thuộc Tổng cục
029	Phó Trưởng ban (hoặc Phó trưởng phòng) thuộc Cục thuộc Tổng cục
030	Trưởng ban Hạng I
031	Trưởng ban Hạng II
032	Phó Trưởng ban Hạng I
033	Phó Trưởng ban Hạng II
034	Trưởng phòng và tương đương Hạng I
035	Trưởng phòng và tương đương Hạng II
036	Phó Trưởng phòng và tương đương Hạng I
037	Phó Trưởng phòng và tương đương Hạng II
038	Chủ tịch Ủy ban nhân dân thuộc đô thị loại đặc biệt, Thành phố Hà Nội, Thành phố Hồ Chí Minh
039	Chủ tịch Ủy ban nhân dân thuộc đô thị loại I, các tỉnh và thành phố trực thuộc Trung ương còn lại
040	Phó Chủ tịch Ủy ban nhân dân thuộc đô thị loại đặc biệt, Thành phố Hà Nội, Thành phố Hồ Chí Minh
041	Phó Chủ tịch Ủy ban nhân dân thuộc Đô thị loại I, các tỉnh và thành phố trực thuộc Trung ương còn lại
042	Chánh văn phòng Ủy ban nhân dân, Giám đốc Sở và tương đương thuộc đô thị loại đặc biệt, Thành phố Hà Nội, Thành phố Hồ Chí Minh

043	Chánh văn phòng Ủy ban nhân dân, Giám đốc Sở và tương đương thuộc đô thị loại I, các tỉnh và thành phố trực thuộc Trung ương còn lại
044	Phó Chánh văn phòng Ủy ban nhân dân, Phó Giám đốc Sở và tương đương thuộc đô thị loại đặc biệt, Thành phố Hà Nội, Thành phố Hồ Chí Minh
045	Phó Chánh văn phòng Ủy ban nhân dân, Phó Giám đốc Sở và tương đương thuộc đô thị loại I, các tỉnh và thành phố trực thuộc Trung ương còn lại
046	Trưởng phòng Sở và tương đương thuộc đô thị loại đặc biệt, Thành phố Hà Nội, Thành phố Hồ Chí Minh
047	Trưởng phòng Sở và tương đương thuộc đô thị loại I, các tỉnh và thành phố trực thuộc Trung ương còn lại
048	Phó Trưởng phòng Sở và tương đương thuộc đô thị loại đặc biệt, Thành phố Hà Nội, Thành phố Hồ Chí Minh
049	Phó Trưởng phòng Sở và tương đương thuộc đô thị loại I, các tỉnh và thành phố trực thuộc Trung ương còn lại
050	Chi cục trưởng thuộc Sở thuộc đô thị loại đặc biệt, Thành phố Hà Nội và Thành phố Hồ Chí Minh
051	Chi cục trưởng thuộc Sở thuộc đô thị loại I, các tỉnh và thành phố trực thuộc Trung ương còn lại
052	Phó Chi cục trưởng thuộc Sở thuộc đô thị loại đặc biệt, Thành phố Hà Nội và Thành phố Hồ Chí Minh
053	Phó Chi cục trưởng thuộc Sở thuộc đô thị loại I, các tỉnh và thành phố trực thuộc Trung ương còn lại
054	Trưởng phòng Chi cục và tương đương thuộc đô thị loại đặc biệt, Thành phố Hà Nội và Thành phố Hồ Chí Minh
055	Trưởng phòng Chi cục và tương đương thuộc đô thị loại I, các tỉnh và thành phố trực thuộc Trung ương còn lại
056	Phó Trưởng phòng Chi cục và tương đương thuộc đô thị loại đặc biệt, Thành phố Hà Nội và Thành phố Hồ Chí Minh
057	Phó Trưởng phòng Chi cục và tương đương thuộc đô thị loại I, các tỉnh và thành phố trực thuộc Trung ương còn lại
058	Chủ tịch Ủy ban nhân dân Thành phố thuộc tỉnh là đô thị loại II
059	Chủ tịch Ủy ban nhân dân Thành phố thuộc tỉnh là đô thị loại III, quận thuộc Hà Nội, quận thuộc TP Hồ Chí Minh
060	Chủ tịch Ủy ban nhân dân Huyện, thị xã và các quận còn lại
061	Phó Chủ tịch Ủy ban nhân dân Thành phố thuộc tỉnh là đô thị loại II
062	Phó Chủ tịch Ủy ban nhân dân Thành phố thuộc tỉnh là đô thị loại III, quận thuộc Hà Nội, quận thuộc TP Hồ Chí Minh
063	Phó Chủ tịch Ủy ban nhân dân Huyện, thị xã và các quận còn lại
064	Chánh văn phòng, Trưởng phòng cơ quan chuyên môn thuộc Ủy ban nhân dân Thành phố thuộc tỉnh là đô thị loại II
065	Chánh văn phòng, Trưởng phòng cơ quan chuyên môn thuộc Ủy ban nhân dân Thành phố thuộc tỉnh là đô thị loại III, quận thuộc Hà Nội, quận thuộc TP Hồ Chí Minh
066	Chánh văn phòng, Trưởng phòng cơ quan chuyên môn thuộc Ủy ban nhân dân Huyện, thị xã và các quận còn lại
067	Phó Chánh văn phòng, Phó trưởng phòng cơ quan chuyên môn thuộc Ủy ban nhân dân Thành phố thuộc tỉnh là đô thị loại II
068	Phó Chánh văn phòng, Phó trưởng phòng cơ quan chuyên môn thuộc Ủy ban nhân dân Thành phố thuộc tỉnh là đô thị loại III, quận thuộc Hà Nội, quận thuộc TP Hồ Chí Minh
069	Phó Chánh văn phòng, Phó trưởng phòng cơ quan chuyên môn thuộc Ủy ban nhân dân Huyện, thị xã và các quận còn lại
070	Thủ trưởng cơ quan thi hành án thuộc đô thị loại đặc biệt, Thành phố Hà Nội và Thành phố Hồ Chí Minh

071	Thủ trưởng cơ quan thi hành án thuộc đô thị loại I, các tỉnh và thành phố trực thuộc Trung ương còn lại
072	Phó Thủ trưởng cơ quan thi hành án thuộc đô thị loại đặc biệt, Thành phố Hà Nội và Thành phố Hồ Chí Minh
073	Phó Thủ trưởng cơ quan thi hành án thuộc đô thị loại I, các tỉnh và thành phố trực thuộc Trung ương còn lại
074	Thủ trưởng cơ quan thi hành án Thành phố thuộc tỉnh là đô thị loại II
075	Thủ trưởng cơ quan thi hành án Thành phố thuộc tỉnh là đô thị loại III, quận thuộc Hà Nội và quận thuộc Thành phố Hồ Chí Minh
076	Thủ trưởng cơ quan thi hành án thuộc huyện, thị xã và các quận còn lại
077	Phó Thủ trưởng cơ quan thi hành án Thành phố thuộc tỉnh là đô thị loại II
078	Phó Thủ trưởng cơ quan thi hành án Thành phố thuộc tỉnh là đô thị loại III, quận thuộc Hà Nội và quận thuộc Thành phố Hồ Chí Minh
079	Phó Thủ trưởng cơ quan thi hành án Huyện, thị xã và các quận còn lại
080	Chánh thanh tra thuộc Bộ, cơ quan ngang Bộ
081	Chánh thanh tra cơ quan thuộc Chính phủ, Tổng cục và Cục hạng I thuộc Bộ
082	Chánh thanh tra Cục hạng II, hạng III thuộc Bộ và Cục thuộc Tổng cục
083	Phó Chánh thanh tra thuộc Bộ, cơ quan ngang Bộ
084	Phó Chánh thanh tra cơ quan thuộc Chính phủ, Tổng cục và Cục hạng I thuộc Bộ
085	Phó chánh thanh tra Cục hạng II, hạng III thuộc Bộ và Cục thuộc Tổng cục
086	Trưởng phòng thuộc Bộ, cơ quan ngang Bộ
087	Trưởng phòng cơ quan thuộc Chính phủ, Tổng cục và Cục hạng I thuộc Bộ
088	Phó Trưởng phòng thuộc Bộ, cơ quan ngang Bộ
089	Phó Trưởng phòng cơ quan thuộc Chính phủ, Tổng cục và Cục hạng I thuộc Bộ
090	Chánh thanh tra Đô thị loại đặc biệt, Thành phố Hà Nội, Thành phố Hồ Chí Minh
091	Chánh thanh tra Đô thị loại I, các tỉnh và thành phố trực thuộc Trung ương còn lại
092	Phó Chánh thanh tra Đô thị loại đặc biệt, Thành phố Hà Nội, Thành phố Hồ Chí Minh
093	Phó Chánh thanh tra Đô thị loại I, các tỉnh và thành phố trực thuộc Trung ương còn lại
094	Trưởng phòng và tương đương Đô thị loại đặc biệt, Thành phố Hà Nội, Thành phố Hồ Chí Minh
095	Trưởng phòng và tương đương Đô thị loại I, các tỉnh và thành phố trực thuộc Trung ương còn lại
096	Phó Trưởng phòng và tương đương Đô thị loại đặc biệt, Thành phố Hà Nội, Thành phố Hồ Chí Minh
097	Phó Trưởng phòng và tương đương Đô thị loại I, các tỉnh và thành phố trực thuộc Trung ương còn lại
098	Chánh thanh tra Sở thuộc đô thị loại đặc biệt, Thành phố Hà Nội và Thành phố Hồ Chí Minh
099	Chánh thanh tra Sở thuộc đô thị loại I, các tỉnh và thành phố trực thuộc Trung ương còn lại
100	Phó chánh thanh tra Sở thuộc đô thị loại đặc biệt, Thành phố Hà Nội và Thành phố Hồ Chí Minh
101	Phó chánh thanh tra Sở thuộc đô thị loại I, các tỉnh và thành phố trực thuộc Trung ương còn lại
102	Chánh thanh tra Thành phố thuộc tỉnh là đô thị loại II

103	Chánh thanh tra Thành phố thuộc tỉnh là đô thị loại III, quận thuộc Hà Nội và quận thuộc Thành phố Hồ Chí Minh
104	Chánh thanh tra Huyện, thị xã và các quận còn lại
105	Phó Chánh thanh tra Thành phố thuộc tỉnh là đô thị loại II
106	Phó Chánh thanh tra Thành phố thuộc tỉnh là đô thị loại III, quận thuộc Hà Nội và quận thuộc Thành phố Hồ Chí Minh
107	Phó Chánh thanh tra Huyện, thị xã và các quận còn lại
108	Chủ tịch Viện nghiên cứu khoa học
109	Phó Chủ tịch Viện nghiên cứu khoa học
110	Trưởng ban và tương đương thuộc nghiên cứu khoa học
111	Phó Trưởng ban và tương đương thuộc nghiên cứu khoa học
112	Trưởng phòng và tương đương thuộc nghiên cứu khoa học
113	Phó Trưởng phòng và tương đương thuộc nghiên cứu khoa học
114	Giám đốc
115	Phó Giám đốc
116	Hiệu trưởng
117	Phó hiệu trưởng
118	Trưởng khoa và tương đương
119	Phó Trưởng khoa và tương đương
120	Trưởng ban và tương đương
121	Phó Trưởng ban và tương đương
122	Trưởng phòng và tương đương
123	Phó Trưởng phòng và tương đương
124	Giám đốc tổ chức sự nghiệp thuộc Cục thuộc Bộ
125	Phó Giám đốc tổ chức sự nghiệp thuộc Cục thuộc Bộ
126	Trưởng phòng tổ chức sự nghiệp thuộc Cục thuộc Bộ
127	Phó Trưởng phòng tổ chức sự nghiệp thuộc Cục thuộc Bộ
128	Chủ tịch hội và tổ chức phi Chính phủ ở Trung ương hạng I
129	Phó Chủ tịch hội và tổ chức phi Chính phủ ở Trung ương hạng I
130	Trưởng ban và tương đương hội và tổ chức phi Chính phủ ở Trung ương hạng I
131	Phó Trưởng ban và tương đương hội và tổ chức phi Chính phủ ở Trung ương hạng I
132	Trưởng phòng (thuộc ban) và tương đương hội và tổ chức phi Chính phủ ở Trung ương hạng I
133	Phó Trưởng phòng hội và tổ chức phi Chính phủ ở Trung ương hạng I
134	Chủ tịch hội và tổ chức phi Chính phủ ở Trung ương hạng II
135	Phó Chủ tịch hội và tổ chức phi Chính phủ ở Trung ương hạng II
136	Trưởng ban và tương đương hội và tổ chức phi Chính phủ ở Trung ương hạng II
137	Phó Trưởng ban và tương đương hội và tổ chức phi Chính phủ ở Trung ương hạng II
138	Chủ tịch hội và các tổ chức phi Chính phủ ở tỉnh, thành phố trực thuộc Trung ương hạng I
139	Phó Chủ tịch hội và các tổ chức phi Chính phủ ở tỉnh, thành phố trực thuộc Trung ương hạng I
140	Trưởng ban và tương đương hội và các tổ chức phi Chính phủ ở tỉnh, thành phố trực thuộc Trung ương hạng I
141	Phó Trưởng ban và tương đương hội và các tổ chức phi Chính phủ ở tỉnh, thành phố trực thuộc Trung ương hạng I
142	Chủ tịch hội và các tổ chức phi Chính phủ ở tỉnh, thành phố trực thuộc Trung ương hạng II
143	Phó Chủ tịch hội và các tổ chức phi Chính phủ ở tỉnh, thành phố trực thuộc Trung ương hạng II

144	Trưởng ban và tương đương hội và các tổ chức phi Chính phủ ở tỉnh, thành phố trực thuộc Trung ương hạng II
145	Phó Trưởng ban và tương đương hội và các tổ chức phi Chính phủ ở tỉnh, thành phố trực thuộc Trung ương hạng II
146	Bí thư đảng ủy xã
147	Phó Bí thư đảng ủy xã
148	Chủ tịch Hội đồng nhân dân xã
149	Chủ tịch Ủy ban nhân dân xã
150	Chủ tịch Ủy ban Mặt trận Tổ quốc xã
151	Phó Chủ tịch Hội đồng nhân dân xã
152	Phó Chủ tịch Ủy ban nhân dân xã
153	Bí thư Đoàn Thanh niên Cộng sản Hồ Chí Minh xã
154	Chủ tịch Hội Liên hiệp Phụ nữ xã
155	Chủ tịch Hội Nông dân xã
156	Chủ tịch Hội Cựu chiến binh xã
157	Trưởng Công an xã
158	Chỉ huy trưởng Quân sự xã
159	Văn phòng – Thống kê
160	Địa chính - xây dựng - đô thị và môi trường (đối với phường, thị trấn) hoặc Địa chính - nông nghiệp - xây dựng và môi trường (đối với xã)
161	Tài chính – Kế toán
162	Tư pháp – Hộ tịch
163	Văn hóa – Xã hội
164	Chủ tịch Hội đồng nhân dân và tương đương thuộc Huyện, Thị xã, thành phố trực thuộc tỉnh
165	Phó Chủ tịch Hội đồng nhân dân và tương đương thuộc Huyện, Thị xã, thành phố trực thuộc tỉnh
166	Bí thư Huyện ủy, Thị Ủy, Thành ủy và tương đương
167	Phó Bí thư Huyện ủy, Thị Ủy, Thành ủy và tương đương
168	Trưởng trạm y tế xã, phường, thị trấn
169	Phó trưởng trạm y tế xã, phường, thị trấn
170	Điều dưỡng trưởng khoa
171	Kỹ thuật viên trưởng khoa
172	Chủ tịch Hội đồng nhân dân tỉnh, thành phố trực thuộc trung ương
173	Phó chủ tịch Hội đồng nhân dân tỉnh, thành phố trực thuộc trung ương
174	Trưởng khoa bệnh viện
175	Phó Trưởng khoa bệnh viện
176	Giám đốc bệnh viện
177	Phó giám đốc bệnh viện
178	Trưởng ban và tương đương thuộc HĐND tỉnh
179	Phó trưởng ban và tương đương thuộc HĐND tỉnh
180	Trưởng ban và tương đương thuộc HĐND Huyện, Thị xã, thành phố trực thuộc tỉnh
181	Phó trưởng ban và tương đương thuộc HĐND Huyện, Thị xã, thành phố trực thuộc tỉnh
KCT	Người hoạt động không chuyên trách ở thôn, tổ dân phố
KHAC	Chức vụ khác

E.1.40. MucDoBNN

Căn cứ: Quyết định số 745/QĐ-LĐTĐ ngày 11 tháng 6 năm 2024 của Bộ trưởng Bộ Lao động - Thương binh và Xã hội.

Bảng E.1.40 – Dữ liệu danh mục mức độ bệnh nghề nghiệp

<i>Mã</i>	<i>Ý nghĩa</i>
1	Bảng tỷ lệ tổn thương cơ thể do bệnh Nhiễm độc Benzen nghề nghiệp
2	Bảng tỷ lệ tổn thương cơ thể do bệnh Nhiễm độc Asen nghề nghiệp
3	Bảng tỷ lệ tổn thương cơ thể do bệnh Nhiễm độc chì hữu cơ nghề nghiệp
4	Bảng tỷ lệ tổn thương cơ thể do bệnh Nhiễm độc chì vô cơ nghề nghiệp
5	Bảng tỷ lệ tổn thương cơ thể do bệnh Nhiễm độc Cacbon monoxit nghề nghiệp
6	Bảng tỷ lệ tổn thương cơ thể do bệnh Nhiễm độc hóa chất trừ sâu nghề nghiệp
7	Bảng tỷ lệ tổn thương cơ thể do bệnh Nhiễm độc Mangan và các hợp chất Mangan nghề nghiệp
8	Bảng tỷ lệ tổn thương cơ thể do bệnh Nhiễm độc Nicotin nghề nghiệp
9	Bảng tỷ lệ tổn thương cơ thể do bệnh Nhiễm độc Thủy ngân và các hợp chất Thủy ngân nghề nghiệp
10	Bảng tỷ lệ tổn thương cơ thể do bệnh Nhiễm độc Trinitrotoluen nghề nghiệp
11	Bảng tỷ lệ tổn thương cơ thể do bệnh Bụi phổi - Amiăng nghề nghiệp
12	Bảng tỷ lệ tổn thương cơ thể do bệnh Bụi phổi bông nghề nghiệp
13	Bảng tỷ lệ tổn thương cơ thể do bệnh Bụi phổi Silic nghề nghiệp
14	Bảng tỷ lệ tổn thương cơ thể do bệnh Điếc do tiếng ồn nghề nghiệp
15	Bảng tỷ lệ tổn thương cơ thể do bệnh Giảm áp nghề nghiệp
16	Bảng tỷ lệ tổn thương cơ thể do bệnh Viêm phế quản mạn tính nghề nghiệp
17	Bảng tỷ lệ tổn thương cơ thể bệnh Hen phế quản nghề nghiệp
18	Bảng tỷ lệ tổn thương cơ thể do bệnh Lao nghề nghiệp
19	Bảng tỷ lệ tổn thương cơ thể do bệnh Leptospiro nghề nghiệp
20	Bảng tỷ lệ tổn thương cơ thể do bệnh Loét da, loét vách ngăn mũi, viêm da, chàm tiếp xúc
21	Bảng tỷ lệ tổn thương cơ thể do bệnh Nốt dầu nghề nghiệp
22	Bảng tỷ lệ tổn thương cơ thể do bệnh Quang tuyến X và các chất phóng xạ nghề nghiệp
23	Bảng tỷ lệ tổn thương cơ thể do bệnh Rung chuyển nghề nghiệp

24	Bảng tỷ lệ tổn thương cơ thể do bệnh Xạm da nghề nghiệp
25	Bảng tỷ lệ tổn thương cơ thể do bệnh Viêm gan vi rút nghề nghiệp
26	Bảng tỷ lệ tổn thương cơ thể do bệnh Viêm loét da, viêm móng

E.1.41. LoaiHinhNoiLamViec

Căn cứ: Quyết định số 745/QĐ-LĐTBXH ngày 11 tháng 6 năm 2024 của Bộ trưởng Bộ Lao động - Thương binh và Xã hội.

Bảng E.1.41 – Dữ liệu danh mục loại hình nơi làm việc

Mã	Ý nghĩa
1	Hộ nông, lâm nghiệp, thủy sản;
2	Cá nhân làm việc tự do;
3	Cơ sở kinh doanh cá thể;
4	Hợp tác xã; - Doanh nghiệp;
5	Khu vực nhà nước;
6	Đơn vị sự nghiệp ngoài nhà nước;
7	Khu vực nước ngoài;
8	Tổ chức đoàn thể khác

E.1.42. DMHinhThucLVNN

Căn cứ: Quyết định số 745/QĐ-LĐTBXH ngày 11 tháng 6 năm 2024 của Bộ trưởng Bộ Lao động - Thương binh và Xã hội.

Bảng E.1.42 – Dữ liệu danh mục Hình thức người lao động Việt Nam đi làm việc ở nước ngoài theo hợp đồng đặc biệt

Mã	Ý nghĩa
1	Hợp đồng đưa người lao động Việt Nam đi làm việc ở nước ngoài ký với đơn vị sự nghiệp để thực hiện thỏa thuận quốc tế.
2	Hợp đồng hoặc thỏa thuận bằng văn bản về việc đưa người lao động Việt Nam đi làm việc ở nước ngoài ký với doanh nghiệp, tổ chức, cá nhân
3	Hợp đồng lao động do người lao động Việt Nam trực tiếp giao kết với người sử dụng lao động ở nước ngoài.

E.1.43. DMHinhThucTraLuong

Căn cứ: Quyết định số 745/QĐ-LĐTBXH ngày 11 tháng 6 năm 2024 của Bộ trưởng Bộ Lao động - Thương binh và Xã hội.

Bảng E.1.43 – Dữ liệu danh mục hình thức trả lương

Mã	Ý nghĩa
1	Tiền lương theo thời gian
2	Tiền lương theo sản phẩm
3	Tiền lương khoán

E.1.44. DMHuongCSLVNN

Căn cứ: Quyết định số 745/QĐ-LĐTBXH ngày 11 tháng 6 năm 2024 của Bộ trưởng Bộ Lao động - Thương binh và Xã hội.

Bảng E.1.44 – Dữ liệu danh mục danh mục hưởng chính sách của người lao động Việt Nam đi làm việc ở nước ngoài

Mã	Ý nghĩa
1	Người dân tộc thiểu số
2	Người thuộc hộ nghèo, hộ cận nghèo theo quy định của pháp luật
3	Thân nhân của người có công với cách mạng
4	Người thuộc hộ bị thu hồi đất nông nghiệp

E.1.45. DMTinhTrangLDNN

Căn cứ: Quyết định số 745/QĐ-LĐTBXH ngày 11 tháng 6 năm 2024 của Bộ trưởng Bộ Lao động - Thương binh và Xã hội.

Bảng E.1.45 – Dữ liệu danh mục tình trạng lao động ở nước ngoài.

Mã	Ý nghĩa
1	Đang làm việc theo hợp đồng
2	Chết, mất tích
3	Về nước trước hạn
4	Tự ý ở lại trái pháp luật
5	Ở lại làm hợp đồng mới
6	Chuyển chủ trong thời gian hợp đồng

E.1.46. HTHuongCheDoBNN

Căn cứ: Quyết định số 745/QĐ-LĐTBXH ngày 11 tháng 6 năm 2024 của Bộ trưởng Bộ Lao động - Thương binh và Xã hội.

Bảng E.1.46 – Dữ liệu danh mục Hình thức hưởng chế độ bệnh nghề nghiệp

Mã	Ý nghĩa
1	Một lần
2	Hàng tháng

E.1.47. HinhThucSDMT

Căn cứ: Quyết định số 745/QĐ-LĐTBXH ngày 11 tháng 6 năm 2024 của Bộ trưởng Bộ Lao động - Thương binh và Xã hội

Bảng E.1.47 – Dữ liệu danh mục hình thức sử dụng ma túy

Mã	Ý nghĩa
1	Hút
2	Hít
3	Nuốt
4	Tiêm
5	Chích
6	Hình thức khác

E.1.48. LoạiMT

Căn cứ: Quyết định số 745/QĐ-LĐTBXH ngày 11 tháng 6 năm 2024 của Bộ trưởng Bộ Lao động - Thương binh và Xã hội

Bảng E.1.48 – Dữ liệu danh mục loại ma túy

Mã	Ý nghĩa
xx	Danh mục loại ma túy theo Quyết định số 745/QĐ-LĐTBXH ngày 11 tháng 6 năm 2024 của Bộ trưởng Bộ Lao động - Thương binh và Xã hội.

E.1.49. BienPhapCaiNghien

Căn cứ: Quyết định số 745/QĐ-LĐTBXH ngày 11 tháng 6 năm 2024 của Bộ trưởng Bộ Lao động - Thương binh và Xã hội.

Bảng E.1.49 – Dữ liệu danh mục hình thức cai nghiện

Mã	Ý nghĩa
1	Cai nghiện ma túy tự nguyện
2	Cai nghiện ma túy bắt buộc

E.1.50. HoTroCNMT

Căn cứ: Quyết định số 745/QĐ-LĐTBXH ngày 11 tháng 6 năm 2024 của Bộ trưởng Bộ Lao động - Thương binh và Xã hội

Bảng E.1.50 – Dữ liệu danh mục Hỗ trợ người cai nghiện ma túy

Mã	Ý nghĩa
1	Học nghề
2	Giải quyết việc làm
3	Hỗ trợ vốn tái hòa nhập
4	Vay vốn ưu đãi
5	Các hỗ trợ khác

E.1.51. HìnhThucXuLy

Căn cứ: Quyết định số 745/QĐ-LĐTBXH ngày 11 tháng 6 năm 2024 của Bộ trưởng Bộ Lao động - Thương binh và Xã hội.

Bảng E.1.51 – Dữ liệu danh mục hình thức xử lý

Mã	Ý nghĩa
x	Danh mục hình thức xử lý theo Quyết định số 745/QĐ-LĐTBXH ngày 11 tháng 6 năm 2024 của Bộ trưởng Bộ Lao động - Thương binh và Xã hội

E.1.52. HìnhThucThamGia

Bảng E.1.52 – Dữ liệu danh mục hình thức tham gia bảo hiểm

Mã	Ý nghĩa
BB	Bắt buộc: Là loại hình bảo hiểm do Nhà nước tổ chức mà người lao động và người sử dụng lao động phải tham gia
TN	Tự nguyện: Là loại hình bảo hiểm xã hội do Nhà nước tổ chức mà người tham gia được lựa chọn mức đóng, phương thức đóng phù hợp với thu nhập của mình và Nhà nước có chính sách hỗ trợ tiền đóng

E.1.53. LoaiDoiTuongBHYT

Căn cứ: Quyết định số 3680/QĐ-BHXH ngày 23 tháng 12 năm 2022 của Tổng giám đốc Bảo hiểm xã hội Việt Nam.

Bảng E.1.53 – Dữ liệu danh mục mã đối tượng tham gia BHYT

Mã	Ý nghĩa
DN	Người lao động làm việc trong các doanh nghiệp thành lập, hoạt động theo Luật Doanh nghiệp, Luật Đầu tư.
HX	Người lao động làm việc trong các hợp tác xã, liên hiệp hợp tác xã thành lập và hoạt động theo Luật Hợp tác xã.
CH	Người lao động làm việc trong các cơ quan nhà nước, đơn vị sự nghiệp, lực lượng vũ trang, tổ chức chính trị, tổ chức chính trị - xã hội, tổ chức chính trị - xã hội - nghề nghiệp, tổ chức xã hội - nghề nghiệp và tổ chức xã hội khác.
NN	Người lao động làm việc trong các cơ quan, tổ chức nước ngoài hoặc tổ chức quốc tế tại Việt Nam, trừ trường hợp Điều ước quốc tế mà nước Cộng hòa xã hội chủ nghĩa Việt Nam là thành viên tham gia có quy định khác.
TK	Người lao động làm việc trong các tổ chức khác có sử dụng lao động được thành lập và hoạt động theo quy định của pháp luật.
HC	Cán bộ, công chức, viên chức theo quy định của pháp luật về cán bộ, công chức, viên chức.
XK	Người hoạt động không chuyên trách ở xã, phường, thị trấn theo quy định của pháp luật về cán bộ, công chức
HT	Người hưởng lương hưu, trợ cấp mất sức lao động hằng tháng
TB	Người đang hưởng trợ cấp BHXH hằng tháng do bị tai nạn lao động, bệnh nghề nghiệp
NO	Người lao động nghỉ việc đang hưởng chế độ ốm đau theo quy định của pháp luật về BHXH do mắc bệnh thuộc danh mục bệnh cần chữa trị dài ngày theo quy định của Bộ trưởng Bộ Y tế người lao động trong thời gian nghỉ việc hưởng chế độ thai sản khi sinh con hoặc nhận nuôi con nuôi
CT	Người từ đủ 80 tuổi trở lên đang hưởng trợ cấp tuất hằng tháng
XB	Cán bộ xã, phường, thị trấn đã nghỉ việc đang hưởng trợ cấp BHXH hằng tháng
TN	Người đang hưởng trợ cấp thất nghiệp theo quy định của pháp luật về BHTN
CS	Công nhân cao su nghỉ việc đang hưởng trợ cấp hằng tháng theo Quyết định số 206/CP ngày 30/5/1979 của Hội đồng Chính phủ (nay là Chính phủ) về chính sách đối với công nhân mới giải phóng làm nghề nặng nhọc, có hại sức khỏe nay già yếu phải thôi việc
QN	Sỹ quan, quân nhân chuyên nghiệp, hạ sỹ quan, binh sỹ Quân đội nhân dân Việt Nam đang tại ngũ người làm công tác cơ yếu hưởng lương như đối với quân nhân đang công tác tại Ban Cơ yếu Chính phủ học viên cơ yếu hưởng sinh hoạt phí từ ngân sách Nhà nước theo chế độ, chính sách như đối với học viên Quân đội

CA	Sỹ quan, hạ sỹ quan nghiệp vụ và sỹ quan, hạ sỹ quan chuyên môn kỹ thuật, hạ sỹ quan, chiến sỹ nghĩa vụ đang công tác trong lực lượng công an nhân dân, học viên công an nhân dân hưởng sinh hoạt phí từ ngân sách Nhà nước
CY	Người làm công tác cơ yếu hưởng lương như đối với quân nhân đang công tác tại các tổ chức cơ yếu thuộc các Bộ, ngành, địa phương
XN	Cán bộ xã, phường, thị trấn đã nghỉ việc đang hưởng trợ cấp hằng tháng từ ngân sách Nhà nước
MS	Người đã thôi hưởng trợ cấp mất sức lao động đang hưởng trợ cấp hằng tháng từ ngân sách Nhà nước
CC	Người có công với cách mạng, bao gồm Người hoạt động cách mạng trước ngày 01/01/1945 người hoạt động cách mạng từ ngày 01/01/1945 đến ngày khởi nghĩa tháng 8/1945, Bà mẹ Việt Nam anh hùng thương binh, người hưởng chính sách như thương binh, thương binh loại B, bệnh binh suy giảm khả năng lao động từ 81% trở lên, người hoạt động kháng chiến bị nhiễm chất độc hóa học có tỷ lệ suy giảm khả năng lao động từ 81 % trở lên
CK	Người có công với cách mạng theo quy định pháp luật về người có công với cách mạng, trừ các đối tượng được cấp mã CC
CB	Cựu chiến binh theo quy định pháp luật về cựu chiến binh
KC	Người trực tiếp tham gia kháng chiến chống Mỹ cứu nước người tham gia chiến tranh bảo vệ Tổ quốc, làm nhiệm vụ quốc tế ở Căm- pu- chia, giúp bạn Lào sau ngày 30/4/1975 thanh niên xung phong thời kỳ kháng chiến chống Pháp và thanh niên xung phong đã hoàn thành nhiệm vụ trong kháng chiến dân công hỏa tuyến tham gia kháng chiến chống Pháp, chống Mỹ, chiến tranh bảo vệ Tổ quốc và làm nhiệm vụ quốc tế theo quy định tại các Quyết định của Thủ tướng Chính phủ, trừ các đối tượng được cấp mã CC, CK và CB
HD	Đại biểu Quốc hội, đại biểu Hội đồng nhân dân các cấp đương nhiệm
TE	Trẻ em dưới 6 tuổi, kể cả trẻ đủ 72 tháng tuổi mà trong năm đó chưa đến kỳ nhập học
BT	Người thuộc diện hưởng trợ cấp bảo trợ xã hội hằng tháng theo quy định của pháp luật
HN	Người thuộc hộ gia đình nghèo theo tiêu chí về thu nhập, người thuộc hộ nghèo đa chiều có thiếu hụt về BHYT
HK	Người thuộc hộ nghèo đa chiều không thuộc trường hợp được cấp mã đối tượng HN
ND	Người được phong tặng danh hiệu nghệ nhân nhân dân, nghệ nhân ưu tú thuộc hộ gia đình có mức thu nhập bình quân đầu người hằng tháng thấp hơn mức lương cơ sở
DT	Người dân tộc thiểu số đang sinh sống tại vùng có điều kiện kinh tế - xã hội khó khăn, đặc biệt khó khăn
DK	Người đang sinh sống tại vùng có điều kiện kinh tế - xã hội đặc biệt khó khăn
XD	Người đang sinh sống tại xã đảo, huyện đảo

TS	Thân nhân của người có công với cách mạng là cha đẻ, mẹ đẻ, vợ hoặc chồng, con của liệt sỹ người có công nuôi dưỡng liệt sỹ
TC	Thân nhân của người có công với cách mạng, bao gồm cha đẻ, mẹ đẻ, vợ hoặc chồng, con từ trên 6 tuổi đến dưới 18 tuổi hoặc từ đủ 18 tuổi trở lên nếu còn tiếp tục đi học hoặc bị khuyết tật nặng, khuyết tật đặc biệt nặng của các đối tượng: Người hoạt động cách mạng trước ngày 01/01/1945 người hoạt động cách mạng từ ngày 01/01/1945 đến ngày khởi nghĩa tháng Tám năm 1945 Anh hùng Lực lượng vũ trang nhân dân, Anh hùng Lao động trong thời kỳ kháng chiến thương binh, bệnh binh suy giảm khả năng lao động từ 61% trở lên người hoạt động kháng chiến bị nhiễm chất độc hóa học suy giảm khả năng lao động từ 61% trở lên con đẻ từ trên 6 tuổi của người hoạt động kháng chiến bị nhiễm chất độc hóa học bị dị dạng, dị tật do hậu quả của chất độc hóa học không tự lực được trong sinh hoạt hoặc suy giảm khả năng tự lực trong sinh hoạt, trừ các đối tượng được cấp mã TS
TQ	Thân nhân của đối tượng được cấp mã QN
TA	Thân nhân của đối tượng được cấp mã CA
TY	Thân nhân của đối tượng được cấp mã CY
HG	Người đã hiến bộ phận cơ thể người theo quy định của pháp luật
LS	Người nước ngoài đang học tập tại Việt Nam được cấp học bổng từ ngân sách của Nhà nước Việt Nam
PV	Người phục vụ người có công với cách mạng, bao gồm người phục vụ Bà mẹ Việt Nam anh hùng sống ở gia đình người phục vụ thương binh, bệnh binh suy giảm khả năng lao động từ 81% trở lên ở gia đình người phục vụ người hoạt động kháng chiến bị nhiễm chất độc hóa học suy giảm khả năng lao động từ 81% trở lên sống ở gia đình.
CN	Người thuộc hộ gia đình cận nghèo
HS	Học sinh đang theo học tại các cơ sở giáo dục và đào tạo thuộc hệ thống giáo dục quốc dân
SV	Sinh viên đang theo học tại các cơ sở giáo dục và đào tạo, cơ sở dạy nghề thuộc hệ thống giáo dục quốc dân
GB	Người thuộc hộ gia đình làm nông nghiệp, lâm nghiệp, ngư nghiệp và diêm nghiệp có mức sống trung bình theo quy định của pháp luật
GD	Người tham gia BHYT theo hộ gia đình gồm những người thuộc hộ gia đình, trừ đối tượng có các mã trên.
TH	Chức sắc, chức việc, nhà tu hành
TU	Thân nhân của người làm công tác khác trong tổ chức cơ yếu
TD	Thân nhân của công nhân công an đang phục vụ trong Công an nhân dân
TV	Thân nhân của công nhân, viên chức quốc phòng đang phục vụ trong Quân đội.

E.1.54. PhuongThucDong

Căn cứ: Quyết định số 3680/QĐ-BHXH ngày 23 tháng 12 năm 2022 của Tổng giám đốc Bảo hiểm xã hội Việt Nam.

Bảng E.1.54 – Dữ liệu danh mục phương thức đóng

Mã	Ý nghĩa
1T	Đóng hằng tháng

3T	Đóng 3 tháng một lần
6T	Đóng 6 tháng một lần
1N	Đóng 12 tháng một lần
TT	Đóng một lần cho số tháng còn thiếu
NN	Đóng một lần cho nhiều năm về sau nhưng không quá 5 năm một lần
NT	Đóng một lần cho những năm còn thiếu
KH	Khác

E.1.55. KhoiThongKe

Căn cứ: Quyết định số 3680/QĐ-BHXH ngày 23 tháng 12 năm 2022 của Tổng giám đốc Bảo hiểm xã hội Việt Nam.

Bảng E.1.55 – Dữ liệu danh mục khối thống kê quản lý của ngành BHXH Việt Nam

Mã	Ý nghĩa
01	Khối doanh nghiệp Nhà Nước
02	Khối doanh nghiệp có vốn đầu tư nước ngoài
03	Khối DN Ngoài quốc doanh
04	Khối HS, Đảng, Đoàn
05	Khối ngoài công lập
06	Khối hợp tác xã
07	Khối phường xã, thị trấn,
08	Hộ SXKD cá thể, tổ hợp tác
09	Khối khác
10	Tự đóng - ND41
11	Khối nghiên cứu sinh
12	Khối xuất khẩu lao động
13	Tự đóng - ND34
14	Đại biểu quốc hội, HĐND
15	Doanh nghiệp LLVT
16	Chất độc hóa học

17	Lưu học sinh
18	Người có công
19	Bảo trợ xã hội
20	Cán bộ xã hưởng trợ cấp NSNN
21	Cựu chiến binh
22	Thân nhân sĩ quan quân đội
23	Đối tượng khác
24	Đối tượng nghèo
25	Người cao tuổi
26	Hưu trí, trợ cấp mất sức lao động
27	Thân nhân sĩ quan nghiệp vụ công an
28	Thân nhân người làm công tác cơ yếu
29	Học sinh sinh viên
30	Trẻ em dưới 6 tuổi
31	Hộ gia đình
32	Thân nhân người lao động
33	Trợ cấp bảo hiểm thất nghiệp
34	Cán bộ phường xã không chuyên trách
35	Người nước ngoài
36	Trợ cấp TNLĐ, BNN
37	Thân nhân người có công
38	Ốm đau dài ngày
39	Cấp hộ thẻ tỉnh khác
40	Khởi tạm dừng
42	Phục vụ người có công với Cách mạng
43	Hưu trí, trợ cấp mất sức lao động
50	Phu nhân, phu quân

51	Khối tự đóng khác
52	Lao động học tập, công tác nước ngoài
60	Tổ chức khác và cá nhân
70	Thôi hưởng trợ cấp MSLĐ
71	Cán bộ xã phường hưởng trợ cấp BHXH
72	Tham gia kháng chiến
73	Người đã hiến bộ phận cơ thể
74	Đối tượng cận nghèo
75	Công nhân cao su nghỉ việc đang hưởng trợ cấp
76	Hộ gia đình làm nông lâm ngư diêm nghiệp
77	Người làm công tác cơ yếu
78	Hưởng chế độ thai sản
79	Người dân tộc thiểu số sống vùng KK, ĐBKK
80	Người sống tại vùng đặc biệt khó khăn
81	Người sống tại xã đảo, huyện đảo
82	Thân nhân của công nhân, viên chức quốc phòng
83	Thân nhân của công nhân công an đang phục vụ trong Công an nhân dân
84	Thân nhân của người làm công tác khác trong tổ chức cơ yếu
85	Chức sắc, tu hành
86	Nghệ nhân nhân dân, nghệ nhân ưu tú
87	Hộ nghèo đa chiều
88	Hưu trí, trợ cấp mất sức lao động do NSNN đóng
89	Trợ cấp TNLĐ, BNN do NSNN đóng
90	Bảo hiểm xã hội tự nguyện

E.1.56. MaMuchuongBHYT

Căn cứ: Quyết định số 3680/QĐ-BHXH ngày 23 tháng 12 năm 2022 của Tổng giám đốc Bảo hiểm xã hội Việt Nam.

Bảng E.1.56 – Dữ liệu danh mục mức hưởng BHYT

Mã	Ý nghĩa
1	Được quỹ BHYT thanh toán 100% chi phí khám bệnh, chữa bệnh (KCB) thuộc phạm vi chi trả BHYT và không áp dụng giới hạn tỷ lệ thanh toán một số thuốc, hóa chất, vật tư y tế và dịch vụ kỹ thuật theo quy định của Bộ trưởng Bộ Y tế về danh mục và tỷ lệ, điều kiện thanh toán dịch vụ kỹ thuật chi phí vận chuyển người bệnh từ tuyến huyện lên tuyến trên trong trường hợp cấp cứu hoặc khi đang điều trị nội trú phải chuyển tuyến chuyên môn kỹ thuật
2	Được quỹ BHYT thanh toán 100% chi phí KCB thuộc phạm vi chi trả BHYT (có giới hạn tỷ lệ thanh toán một số thuốc, hóa chất, vật tư y tế và dịch vụ kỹ thuật theo quy định của Bộ trưởng Bộ Y tế) chi phí vận chuyển người bệnh từ tuyến huyện lên tuyến trên trong trường hợp cấp cứu hoặc khi đang điều trị nội trú phải chuyển tuyến chuyên môn kỹ thuật.
3	Được quỹ BHYT thanh toán 95% chi phí KCB thuộc phạm vi chi trả BHYT (có giới hạn tỷ lệ thanh toán một số thuốc, hóa chất, vật tư y tế và dịch vụ kỹ thuật theo quy định của Bộ trưởng Bộ Y tế) 100% chi phí KCB tại tuyến xã và chi phí cho một lần KCB thấp hơn 15% tháng lương cơ sở.
4	Được quỹ BHYT thanh toán 80% chi phí KCB thuộc phạm vi chi trả BHYT (có giới hạn tỷ lệ thanh toán một số thuốc, hóa chất, vật tư y tế và dịch vụ kỹ thuật theo quy định của Bộ trưởng Bộ Y tế) 100% chi phí KCB tại tuyến xã và chi phí cho một lần KCB thấp hơn 15% tháng lương cơ sở.
5	Được quỹ BHYT thanh toán 100% chi phí KCB, kể cả chi phí KCB ngoài phạm vi được hưởng BHYT chi phí vận chuyển.

E.1.57. CheDoHuong

Căn cứ: Quyết định số 3680/QĐ-BHXH ngày 23 tháng 12 năm 2022 của Tổng giám đốc Bảo hiểm xã hội Việt Nam.

Bảng E.1.57 – Dữ liệu danh mục chế độ hưởng

Mã	Ý nghĩa
01	Hưu trí
02	Tuất một lần
03	Tuất hằng tháng
04	Tai nạn lao động một lần
05	Tai nạn lao động hằng tháng
06	Bệnh nghề nghiệp một lần
07	Bệnh nghề nghiệp hằng tháng
08	Trợ cấp cán bộ xã phường Nghị định số 09/1998/NĐ-CP
09	Trợ cấp Quyết định số 91/2000/QĐ-TTg
10	Trợ cấp Quyết định số 613/QĐ-TTg

11	Trợ cấp Công nhân cao su
12	BHXH một lần
13	Hỗ trợ kinh phí tai nạn lao động, bệnh nghề nghiệp
14	Phương tiện trợ giúp sinh hoạt, DCCH
15	Dưỡng sức, phục hồi sức khỏe
16	Ồm đau
17	Thai sản
18	Trợ cấp thất nghiệp
19	Hỗ trợ học nghề
20	Hỗ trợ đào tạo kỹ năng nghề
21	Trợ cấp mất sức lao động
22	Trợ cấp Nghị định 14/2020/NĐ-TTg ngày 24/01/2020 của Chính phủ quy định chế độ trợ cấp đối với nhà giáo đã nghỉ hưu chưa được hưởng chế độ phụ cấp thâm niên trong lương hưu
23	Trợ cấp một lần đối với người đang hưởng lương hưu, trợ cấp BHXH hằng tháng ra nước ngoài định cư
24	Trợ cấp mai táng
99	Trợ cấp khác. Trong trường hợp này, các thông tin mô tả ghi ở rõ mục ghi chú của giai đoạn hưởng.

E.1.58. ChuTheRaQuyetDinh

Căn cứ: Luật phòng, chống bạo lực gia đình

Bảng E.1.58 – Dữ liệu danh mục chủ thể ra quyết định cảm tiếp xúc

<i>Mã</i>	<i>Giá trị</i>
1	Chủ tịch Ủy ban nhân dân cấp xã
2	Tòa án nhân dân
3	Chính quyền cấp huyện ở các huyện đảo không tổ chức chính quyền cấp xã

E.1.59. HanhViBaoLuc

Căn cứ: Khoản 1, Điều 3 Luật Phòng, chống bạo lực gia đình.

Bảng E.1.59 – Dữ liệu danh mục hành vi bạo lực gia đình

<i>Mã</i>	<i>Ý nghĩa</i>
1	Hành hạ, ngược đãi, đánh đập, đe dọa hoặc hành vi cố ý khác xâm hại đến sức khỏe, tính mạng
2	Lãng mạ, chì chiết hoặc hành vi cố ý khác xúc phạm danh dự, nhân phẩm
3	Cưỡng ép chứng kiến bạo lực đối với người, con vật nhằm gây áp lực thường xuyên về tâm lý
4	Bỏ mặc, không quan tâm không nuôi dưỡng, chăm sóc thành viên gia đình là trẻ em, phụ nữ mang thai, phụ nữ đang nuôi con dưới 36 tháng tuổi, người cao tuổi, người khuyết tật, người không có khả năng tự chăm sóc không giáo dục thành viên gia đình là trẻ em

5	Kỳ thị, phân biệt đối xử về hình thể, giới, giới tính, năng lực của thành viên gia đình
6	Ngăn cản thành viên gia đình gặp gỡ người thân, có quan hệ xã hội hợp pháp, lành mạnh hoặc hành vi khác nhằm cô lập, gây áp lực thường xuyên về tâm lý
7	Ngăn cản việc thực hiện quyền, nghĩa vụ trong quan hệ gia đình giữa ông, bà và cháu giữa cha, mẹ và con giữa vợ và chồng giữa anh, chị, em với nhau
8	Tiết lộ hoặc phát tán thông tin về đời sống riêng tư, bí mật cá nhân và bí mật gia đình của thành viên gia đình nhằm xúc phạm danh dự, nhân phẩm
9	Cưỡng ép thực hiện hành vi quan hệ tình dục trái ý muốn của vợ hoặc chồng
10	Cưỡng ép trình diễn hành vi khiêu dâm cưỡng ép nghe âm thanh, xem hình ảnh, đọc nội dung khiêu dâm, kích thích bạo lực
11	Cưỡng ép tảo hôn, kết hôn, ly hôn hoặc cản trở kết hôn, ly hôn hợp pháp
12	Cưỡng ép mang thai, phá thai, lựa chọn giới tính thai nhi
13	Chiếm đoạt, hủy hoại tài sản chung của gia đình hoặc tài sản riêng của thành viên khác trong gia đình
14	Cưỡng ép thành viên gia đình học tập, lao động quá sức, đóng góp tài chính quá khả năng của họ kiểm soát tài sản, thu nhập của thành viên gia đình nhằm tạo ra tình trạng lệ thuộc về mặt vật chất, tinh thần hoặc các mặt khác
15	Cô lập, giam cầm thành viên gia đình
16	Cưỡng ép thành viên gia đình ra khỏi chỗ ở hợp pháp trái pháp luật.

E.1.60 BacLuong

Căn cứ: Nghị định số 204/2004/NĐ-CP ngày 14 tháng 12 năm 2004 của Chính phủ và các văn bản sửa đổi, bổ sung, thay thế (nếu có)

Bảng E.1.60 – Dữ liệu danh mục bậc lương

<i>Mã</i>	<i>Ý nghĩa</i>
01	1
02	2
03	3
04	4
05	5
06	6
07	7
08	8
09	9
10	10
11	11
12	12

13	13
14	14
15	15
16	16

E.1.61. LoạiThuNhap

Căn cứ: Mẫu số: 01/HTQT Ban hành kèm theo Thông tư số 80/2021/TT-BTC ngày 29 tháng 9 năm 2021 của Bộ trưởng Bộ Tài chính.

Bảng E.1.61 – Dữ liệu danh mục loại thu nhập

Mã	Loại thu nhập
01	* Thu nhập từ bất động sản (Income from immovable property)
02	* Thu nhập kinh doanh (Business profit)
03	* Thu nhập từ vận tải quốc tế (Income from international traffic)
04	* Thu nhập từ tiền lãi cổ phần (Dividends)
05	* Thu nhập từ lãi tiền cho vay (Interest)
06	* Thu nhập từ tiền bản quyền (Royalties)
07	* Thu nhập từ chuyển nhượng tài sản (Gains from the alienation of property)
08	* Thu nhập từ hoạt động dịch vụ cá nhân độc lập (Income from independent personal services)
09	* Thu nhập từ tiền lương, tiền công (Salaries, wages)
10	* Thù lao giám đốc (Directors' fees)
11	* Thu nhập của nghệ sĩ và Vận động viên (Entertainers and Sportsmen)
12	Thu nhập từ tiền lương hưu (Pensions)
13	* Thu nhập từ phục vụ Chính phủ (Government service)
14	* Thu nhập của sinh viên và Thực tập sinh (Students and Apprentices)
15	* Thu nhập của giáo viên, Giáo sư và Nhà nghiên cứu (Teachers, Professors and Researchers)

E.1.62. CấpHang

Bảng E.1.62 – Dữ liệu danh mục cấp hạng

Mã	Ý nghĩa
1	Ưu tú
2	Nhân dân

E.1.63. LoạiKhenThuong

Bảng E.1.63 – Dữ liệu danh mục loại khen thưởng

<i>Mã</i>	<i>Ý nghĩa</i>
x..x	Các loại hình khen thưởng theo Điều 8, Luật thi đua, khen thưởng năm 2022.

E.1.64. HìnhThucKhenThuong

Căn cứ: Điều 9, Luật thi đua, khen thưởng năm 2022.

Bảng E.1.64 – Dữ liệu danh mục hình thức khen thưởng

<i>Mã</i>	<i>Ý nghĩa</i>
00	Huân chương
01	Huy chương
02	Danh hiệu vinh dự nhà nước
03	Giải thưởng Hồ Chí Minh", "Giải thưởng nhà nước"
04	Kỷ niệm chương
05	Bằng khen
06	Giấy khen
07	Chưa xác định

E.1.65. HìnhThucKyLuat

Căn cứ: Nghị định số 112/2020/NĐ-CP ngày 18 tháng 9 năm 2020 của Chính phủ; được sửa đổi, bổ sung bởi Nghị định số 71/2023/NĐ-CP ngày 20 tháng 9 năm 2023 của Chính phủ.

Bảng E.1.65 – Dữ liệu danh mục hình thức kỷ luật

<i>Mã</i>	<i>Ý nghĩa</i>
01	Khiển trách
02	Cảnh cáo
03	Cách chức
04	Bãi nhiệm
05	Hạ bậc lương
06	Giáng chức
07	Buộc thôi việc
99	Khác

E.1.66. XepLoaiChuyenMon

Căn cứ: Nghị định số 90/2020/NĐ-CP ngày 13 tháng 8 năm 2020 của Chính phủ.

Bảng E.1.66 – Dữ liệu danh mục xếp loại chuyên môn

<i>Mã</i>	<i>Ý nghĩa</i>
00	Chưa xác định
01	Hoàn thành xuất sắc nhiệm vụ
02	Hoàn thành tốt nhiệm vụ
03	Hoàn thành nhiệm vụ
04	Không hoàn thành nhiệm vụ

E.1.67. XepLoaiThiDua

Căn cứ: Nghị định số 91/2017/NĐ-CP ngày 31 tháng 07 năm 2017 của Chính phủ.

Bảng E.1.67 – Dữ liệu danh mục xếp loại thi đua

<i>Mã</i>	<i>Ý nghĩa</i>
0	Chưa có thông tin
1	Danh hiệu chiến sĩ thi đua
2	Danh hiệu lao động tiên tiến
3	Danh hiệu chiến sĩ tiên tiến
4	Danh hiệu cờ thi đua Chính phủ
5	Danh hiệu cờ thi đua cấp Bộ, ban, ngành, tỉnh, đoàn thể trung ương

E.1.68. TrinhDoHV

Căn cứ: Quyết định số 745/QĐ-LĐTBXH ngày 11 tháng 6 năm 2024 của Bộ trưởng Bộ Lao động - Thương binh và Xã hội và các văn bản sửa đổi, bổ sung, điều chỉnh (nếu có)

Bảng E.1.68 – Dữ liệu danh mục trình độ học vấn

<i>Mã</i>	<i>Ý nghĩa</i>
1	Chưa đi học
2	Chưa tốt nghiệp tiểu học
3	Tiểu học
4	THCS
5	THPT

E.1.69. TrinhDoNgoaiNgu

Căn cứ: Quyết định số 745/QĐ-LĐTBXH ngày 11 tháng 6 năm 2024 của Bộ trưởng Bộ Lao động - Thương binh và Xã hội và các văn bản sửa đổi, bổ sung, điều chỉnh (nếu có).

Bảng E.1.69 – Dữ liệu danh mục trình độ ngoại ngữ

<i>Mã</i>	<i>Ý nghĩa</i>
1	Bậc 6 (CEFR: C2) hoặc tương đương

2	Bậc 5 (CEFR: C1) hoặc tương đương
3	Bậc 4 (CEFR: B2) hoặc tương đương
4	Bậc 3 (CEFR: B1) hoặc tương đương
5	Bậc 2 (CEFR: A2) hoặc tương đương
6	Bậc 1 (CEFR: A1) hoặc tương đương

E.1.70. TrìnhDoCMKT

Căn cứ: Quyết định số 745/QĐ-LĐTĐ ngày 11 tháng 6 năm 2024 của Bộ trưởng Bộ Lao động - Thương binh và Xã hội và các văn bản sửa đổi, bổ sung, điều chỉnh (nếu có).

Bảng E.1.70 – Dữ liệu danh mục trình độ chuyên môn kỹ thuật

<i>Mã</i>	<i>Ý nghĩa</i>
1	Không có trình độ CMKT
2	Sơ cấp
3	Trung cấp
4	Cao đẳng
5	Đại học trở lên
6	Đại học
7	Trên đại học

E.1.71. TrìnhDoLLCT

Bảng E.1.71 – Dữ liệu danh mục trình độ lý luận chính trị

<i>Mã</i>	<i>Ý nghĩa</i>
1	Cao cấp
2	Trung cấp
3	Sơ cấp
0	Chưa có

E.1.72. TrìnhDoTinHoc

Bảng E.1.72 – Dữ liệu danh mục trình độ tin học

<i>Mã</i>	<i>Ý nghĩa</i>
0	Chưa xác định
x	Mã trình độ tin học theo Quyết định số 4998/QĐ-BGDĐT ngày 31 tháng 12 năm 2021 của Bộ trưởng Bộ Giáo dục và Đào tạo về Ban hành quy định kỹ thuật về dữ liệu của cơ sở dữ liệu giáo dục và đào tạo và các văn bản sửa đổi, bổ sung, điều chỉnh (nếu có)

E.1.73. DMHocHamHocVi

Bảng E.1.73– Dữ liệu danh mục học hàm, học vị

<i>Mã</i>	<i>Ý nghĩa</i>
HV03	Thạc sĩ

HH02	Phó giáo sư
HV04	Tiến sĩ
HV02	Cử nhân, Kỹ sư, Bác sĩ, Dược sĩ
HV01	Tú tài
HH01	Giáo sư
HV05	Tiến sĩ khoa học

E.1.74. TrinhDoNVSP

Căn cứ: Quyết định số 745/QĐ-LĐTBXH ngày 11 tháng 6 năm 2024 của Bộ trưởng Bộ Lao động - Thương binh và Xã hội và các văn bản sửa đổi, bổ sung, điều chỉnh (nếu có).

Bảng E.1.74 – Dữ liệu danh mục trình độ nghiệp vụ sư phạm

Mã	Ý nghĩa
1	Có chứng chỉ sư phạm dạy nghề dạy trình độ sơ cấp nghề hoặc chứng chỉ bồi dưỡng sư phạm bậc 1 hoặc chứng chỉ nghiệp vụ sư phạm dạy trình độ sơ cấp hoặc tương đương trở lên
2	Có thời gian tham gia giảng dạy ít nhất 6 tháng

E.1.75. TrinhDoKNN

Căn cứ: Quyết định số 745/QĐ-LĐTBXH ngày 11 tháng 6 năm 2024 của Bộ trưởng Bộ Lao động - Thương binh và Xã hội và các văn bản sửa đổi, bổ sung, điều chỉnh (nếu có).

Bảng E.1.75 – Dữ liệu danh mục trình độ kỹ năng nghề

Mã	Ý nghĩa
1	Chứng chỉ kỹ năng nghề quốc gia bậc I
2	Chứng chỉ kỹ năng nghề quốc gia bậc II
3	Chứng chỉ kỹ năng nghề quốc gia bậc III
4	Chứng chỉ kỹ năng nghề quốc gia bậc IV
5	Chứng chỉ kỹ năng nghề quốc gia bậc V

E.1.76. DMTotNghiep

Bảng E.1.76 – Dữ liệu danh mục loại tốt nghiệp

Mã	Ý nghĩa
0	Chưa xác định
x..x	Mã danh mục loại tốt nghiệp theo Quyết định số 4998/QĐ-BGDĐT ngày 31 tháng 12 năm 2021 của Bộ trưởng Bộ Giáo dục và Đào tạo về Ban hành quy định kỹ thuật về dữ liệu của cơ sở dữ liệu giáo dục và đào tạo và các văn bản sửa đổi, bổ sung, điều chỉnh (nếu có)

E.1.77. CoSoDaoTao

Danh mục mã các trường đại học, cao đẳng công lập được công bố trên danh mục quốc gia của Bộ Thông tin và Truyền thông tại đại chỉ:

<https://dmdc.ngsp.gov.vn/WebPortal/Mining?CategoryId=908bd577-49a1-4dca-b0a5-c6d9a40ea7c8>.

Bảng E.1.77 – Dữ liệu danh mục cơ sở đào tạo

Mã	Ý nghĩa
CD.I.151.0	Trường Cao Đẳng Cơ Khí Luyện Kim
CD.I.152.0	Trường Cao Đẳng Cộng Đồng Bắc Kạn
CD.I.153.0	Trường Cao Đẳng Cộng Đồng Lai Châu
CD.I.154.0	Trường Cao Đẳng Cộng Đồng Lào Cai
CD.I.155.0	Trường Cao Đẳng Công Nghệ Và Kinh Tế Công Nghiệp
CD.I.156.0	Trường Cao Đẳng Công Nghiệp Cẩm Phả
CD.I.158.0	Trường Cao Đẳng Công Nghiệp Thái Nguyên
CD.I.159.0	Trường Cao Đẳng Công Nghiệp Thực Phẩm
CD.I.160.0	Trường Cao Đẳng Công Nghiệp Và Xây Dựng
CD.I.161.0	Trường Cao Đẳng Công Nghiệp Việt Đức
CD.I.162.0	Trường Cao Đẳng Kinh Tế - Tài Chính Thái Nguyên
CD.I.163.0	Trường Cao Đẳng Kinh Tế Kỹ Thuật Điện Biên
CD.I.164.0	Trường Cao Đẳng Kinh Tế Kỹ Thuật Phú Thọ
CD.I.165.0	Trường Cao Đẳng Kỹ Thuật Công Nghiệp
CD.I.167.0	Trường Cao Đẳng Nông Lâm Đông Bắc
CD.I.168.0	Trường Cao Đẳng Sơn La
CD.I.169.0	Trường Cao Đẳng Sư Phạm Cao Bằng
CD.I.170.0	Trường Cao Đẳng Sư Phạm Điện Biên
CD.I.171.0	Trường Cao Đẳng Sư Phạm Hà Giang
CD.I.172.0	Trường Cao Đẳng Sư Phạm Hoà Bình
CD.I.173.0	Trường Cao Đẳng Sư Phạm Lạng Sơn
CD.I.174.0	Trường Cao Đẳng Sư Phạm Lào Cai
CD.I.175.0	Trường Cao Đẳng Sư Phạm Quảng Ninh
CD.I.176.0	Trường Cao Đẳng Sư Phạm Thái Nguyên
CD.I.177.0	Trường Cao Đẳng Sư Phạm Yên Bái
CD.I.178.0	Trường Cao Đẳng Thương Mại Và Du Lịch
CD.I.179.0	Trường Cao Đẳng Văn Hoá Nghệ Thuật Du Lịch Yên Bái
CD.I.180.0	Trường Cao Đẳng Văn Hoá Nghệ Thuật Tây Bắc
CD.I.181.0	Trường Cao Đẳng Văn Hoá Nghệ Thuật Và Du Lịch Hạ Long
CD.I.182.0	Trường Cao Đẳng Văn Hoá Nghệ Thuật Việt Bắc
CD.I.183.0	Trường Cao Đẳng Y Tế Điện Biên
CD.I.184.0	Trường Cao Đẳng Y Tế Lạng Sơn
CD.I.185.0	Trường Cao Đẳng Y Tế Phú Thọ
CD.I.186.0	Trường Cao Đẳng Y Tế Quảng Ninh
CD.I.187.0	Trường Cao Đẳng Y Tế Sơn La
CD.I.188.0	Trường Cao Đẳng Y Tế Thái Nguyên
CD.I.189.0	Trường Cao Đẳng Y Tế Yên Bái
CD.II.190.0	Trường Cao Đẳng Cộng Đồng Hà Nội
CD.II.191.0	Trường Cao Đẳng Cộng Đồng Hà Tây
CD.II.192.0	Trường Cao Đẳng Cộng Đồng Hải Phòng
CD.II.193.0	Trường Cao Đẳng Công Nghệ Và Kinh Tế Hà Nội
CD.II.194.0	Trường Cao Đẳng Công Nghệ Viettronics
CD.II.196.0	Trường Cao Đẳng Công Nghiệp Hưng Yên
CD.II.197.0	Trường Cao Đẳng Công Nghiệp In
CD.II.198.0	Trường Cao Đẳng Công Nghiệp Nam Định
CD.II.199.0	Trường Cao Đẳng Công Nghiệp Phúc Yên
CD.II.200.0	Trường Cao Đẳng Điện Tử - Điện Lạnh Hà Nội
CD.II.201.0	Trường Cao Đẳng Du Lịch Hà Nội
CD.II.202.0	Trường Cao Đẳng Du Lịch Và Thương Mại
CD.II.203.0	Trường Cao Đẳng Dược Trung Ương

QCVN 09:2025/BCA

CĐ.II.204.0	Trường Cao Đẳng Hải Dương
CĐ.II.205.0	Trường Cao Đẳng Hàng Hải I
CĐ.II.206.0	Trường Cao Đẳng Kinh Tế - Kỹ Thuật Thương Mại
CĐ.II.207.0	Trường Cao Đẳng Kinh Tế - Kỹ Thuật Trung Ương
CĐ.II.208.0	Trường Cao Đẳng Kinh Tế - Kỹ Thuật Vĩnh Phúc
CĐ.II.209.0	Trường Cao Đẳng Kinh Tế Công Nghiệp Hà Nội
CĐ.II.210.0	Trường Cao Đẳng Múa Việt Nam
CĐ.II.211.0	Trường Cao Đẳng Nghệ Thuật Hà Nội
CĐ.II.212.0	Trường Cao Đẳng Nông Nghiệp Và Phát Triển Nông Thôn Bắc Bộ
CĐ.II.213.0	Trường Cao Đẳng Phát Thanh Truyền Hình I
CĐ.II.214.0	Trường Cao Đẳng Sư Phạm Bắc Ninh
CĐ.II.215.0	Trường Cao Đẳng Sư Phạm Hà Nam
CĐ.II.216.0	Trường Cao Đẳng Sư Phạm Hà Nội
CĐ.II.217.0	Trường Cao Đẳng Sư Phạm Hà Tây
CĐ.II.218.0	Trường Cao Đẳng Sư Phạm Hưng Yên
CĐ.II.219.0	Trường Cao Đẳng Sư Phạm Nam Định
CĐ.II.220.0	Trường Cao Đẳng Sư Phạm Thái Bình
CĐ.II.221.0	Trường Cao Đẳng Sư Phạm Trung Ương
CĐ.II.222.0	Trường Cao Đẳng Thống Kê
CĐ.II.223.0	Trường Cao Đẳng Thương Mại Và Du Lịch Hà Nội
CĐ.II.224.0	Trường Cao Đẳng Thủy Lợi Bắc Bộ
CĐ.II.225.0	Trường Cao Đẳng Thủy Sản
CĐ.II.226.0	Trường Cao Đẳng Truyền Hình
CĐ.II.227.0	Trường Cao Đẳng Văn Hoá Nghệ Thuật Thái Bình
CĐ.II.228.0	Trường Cao Đẳng Vĩnh Phúc
CĐ.II.229.0	Trường Cao Đẳng Xây Dựng Công Trình Đô Thị
CĐ.II.230.0	Trường Cao Đẳng Xây Dựng Nam Định
CĐ.II.231.0	Trường Cao Đẳng Xây Dựng Số 1
CĐ.II.232.0	Trường Cao Đẳng Y Tế Bạch Mai
CĐ.II.233.0	Trường Cao Đẳng Y Tế Hà Đông
CĐ.II.234.0	Trường Cao Đẳng Y Tế Hà Nam
CĐ.II.235.0	Trường Cao Đẳng Y Tế Hà Nội
CĐ.II.236.0	Trường Cao Đẳng Y Tế Hải Phòng
CĐ.II.237.0	Trường Cao Đẳng Y Tế Hưng Yên
CĐ.II.238.0	Trường Cao Đẳng Y Tế Ninh Bình
CĐ.II.239.0	Trường Cao Đẳng Y Tế Thái Bình
CĐ.III.240.0	Trường Cao Đẳng Công Nghiệp Huế
CĐ.III.241.0	Trường Cao Đẳng Giao Thông Vận Tải Miền Trung
CĐ.III.242.0	Trường Cao Đẳng Kinh Tế - Kỹ Thuật Công Thương
CĐ.III.243.0	Trường Cao Đẳng Sư Phạm Nghệ An
CĐ.III.244.0	Trường Cao Đẳng Sư Phạm Quảng Trị
CĐ.III.245.0	Trường Cao Đẳng Sư Phạm Thừa Thiên Huế
CĐ.III.246.0	Trường Cao Đẳng Tài Nguyên Và Môi Trường Miền Trung
CĐ.III.247.0	Trường Cao Đẳng Thể Dục Thể Thao Thanh Hoá
CĐ.III.250.0	Trường Cao Đẳng Y Tế Hà Tĩnh
CĐ.III.251.0	Trường Cao Đẳng Y Tế Huế
CĐ.IV.253.0	Trường Cao Đẳng Bình Định
CĐ.IV.254.0	Trường Cao Đẳng Cộng Đồng Bình Thuận
CĐ.IV.255.0	Trường Cao Đẳng Công Nghệ - Kinh Tế Và Thủy Lợi Miền Trung
CĐ.IV.256.0	Trường Cao Đẳng Công Nghệ Thông Tin Hữu Nghị Việt - Hàn
CĐ.IV.257.0	Trường Cao Đẳng Công Nghiệp Tuy Hoà
CĐ.IV.258.0	Trường Cao Đẳng Điện Lực Miền Trung
CĐ.IV.259.0	Trường Cao Đẳng Giao Thông Vận Tải II
CĐ.IV.260.0	Trường Cao Đẳng Kinh Tế - Kế Hoạch Đà Nẵng
CĐ.IV.261.0	Trường Cao Đẳng Kinh Tế - Kỹ Thuật Quảng Nam

CĐ.IV.262.0	Trường Cao Đẳng Lương Thực Thực Phẩm
CĐ.IV.263.0	Trường Cao Đẳng Sư Phạm Nha Trang
CĐ.IV.264.0	Trường Cao Đẳng Sư Phạm Ninh Thuận
CĐ.IV.265.0	Trường Cao Đẳng Sư Phạm Trưng Ương Nha Trang
CĐ.IV.266.0	Trường Cao Đẳng Thương Mại
CĐ.IV.267.0	Trường Cao Đẳng Văn Hóa Nghệ Thuật Và Du Lịch Nha Trang
CĐ.IV.268.0	Trường Cao Đẳng Y Tế Bình Định
CĐ.IV.269.0	Trường Cao Đẳng Y Tế Bình Thuận
CĐ.IV.270.0	Trường Cao Đẳng Y Tế Đặng Thùy Trâm
CĐ.IV.272.0	Trường Cao Đẳng Y Tế Phú Yên
CĐ.IV.273.0	Trường Cao Đẳng Y Tế Quảng Nam
CĐ.IX.335.0	Trường Cao Đẳng An Ninh Nhân Dân I
CĐ.IX.336.0	Trường Cao Đẳng An Ninh Nhân Dân II
CĐ.IX.337.0	Trường Cao Đẳng Cảnh Sát Nhân Dân I
CĐ.IX.338.0	Trường Cao Đẳng Cảnh Sát Nhân Dân II
CĐ.V.275.0	Trường Cao Đẳng Kinh Tế - Kỹ Thuật Kon Tum
CĐ.V.277.0	Trường Cao Đẳng Sư Phạm Đà Lạt
CĐ.V.278.0	Trường Cao Đẳng Sư Phạm Đắk Lắk
CĐ.V.279.0	Trường Cao Đẳng Sư Phạm Gia Lai
CĐ.V.280.0	Trường Cao Đẳng Sư Phạm Kon Tum
CĐ.V.281.0	Trường Cao Đẳng Văn Hoá Nghệ Thuật Đắk Lắk
CĐ.V.282.0	Trường Cao Đẳng Y Tế Lâm Đồng
CĐ.VI.283.0	Trường Cao Đẳng Cộng Đồng Bà Rịa – Vũng Tàu
CĐ.VI.284.0	Trường Cao Đẳng Công Nghệ Thủ Đức
CĐ.VI.286.0	Trường Cao Đẳng Công Nghiệp Cao Su
CĐ.VI.287.0	Trường Cao Đẳng Công Thương Thành Phố Hồ Chí Minh
CĐ.VI.288.0	Trường Cao Đẳng Điện Lực Thành phố Hồ Chí Minh
CĐ.VI.289.0	Trường Cao Đẳng Giao Thông Vận Tải III
CĐ.VI.290.0	Trường Cao Đẳng Giao Thông Vận Tải Thành phố Hồ Chí Minh
CĐ.VI.291.0	Trường Cao Đẳng Kinh Tế - Kỹ Thuật Phú Lâm
CĐ.VI.292.0	Trường Cao Đẳng Kinh Tế - Kỹ Thuật Vinatex Thành phố Hồ Chí Minh
CĐ.VI.293.0	Trường Cao Đẳng Kinh Tế Đối Ngoại
CĐ.VI.295.0	Trường Cao Đẳng Kỹ Thuật Cao Thắng
CĐ.VI.296.0	Trường Cao Đẳng Kỹ Thuật Lý Tự Trọng Thành phố Hồ Chí Minh
CĐ.VI.297.0	Trường Cao Đẳng Mỹ Thuật Trang Trí Đồng Nai
CĐ.VI.298.0	Trường Cao Đẳng Phát Thanh Truyền Hình II
CĐ.VI.299.0	Trường Cao Đẳng Sư Phạm Bà Rịa-Vũng Tàu
CĐ.VI.300.0	Trường Cao Đẳng Sư Phạm Bình Phước
CĐ.VI.301.0	Trường Cao Đẳng Sư Phạm Tây Ninh
CĐ.VI.302.0	Trường Cao Đẳng Sư Phạm Trưng Ương Thành phố Hồ Chí Minh
CĐ.VI.303.0	Trường Cao Đẳng Tài Chính Hải Quan
CĐ.VI.304.0	Trường Cao Đẳng Văn Hoá Nghệ Thuật Thành phố Hồ Chí Minh
CĐ.VI.305.0	Trường Cao Đẳng Xây Dựng Số 2
CĐ.VI.306.0	Trường Cao Đẳng Y Tế Bình Dương
CĐ.VI.307.0	Trường Cao Đẳng Y Tế Đồng Nai
CĐ.VII.308.0	Trường Cao Đẳng Bến Tre
CĐ.VII.309.0	Trường Cao Đẳng Cần Thơ
CĐ.VII.310.0	Trường Cao Đẳng Cơ Điện Và Nông Nghiệp Nam Bộ
CĐ.VII.311.0	Trường Cao Đẳng Cộng Đồng Cà Mau
CĐ.VII.312.0	Trường Cao Đẳng Cộng Đồng Đồng Tháp
CĐ.VII.313.0	Trường Cao Đẳng Cộng Đồng Hậu Giang
CĐ.VII.314.0	Trường Cao Đẳng Cộng Đồng Kiên Giang
CĐ.VII.315.0	Trường Cao Đẳng Cộng Đồng Sóc Trăng
CĐ.VII.316.0	Trường Cao Đẳng Cộng Đồng Vĩnh Long

CĐ.VII.317.0	Trường Cao Đẳng Kinh Tế - Kỹ Thuật Cần Thơ
CĐ.VII.318.0	Trường Cao Đẳng Kinh Tế - Tài Chính Vĩnh Long
CĐ.VII.319.0	Trường Cao Đẳng Kinh Tế Kỹ Thuật Kiên Giang
CĐ.VII.320.0	Trường Cao Đẳng Nông Nghiệp Nam Bộ
CĐ.VII.321.0	Trường Cao Đẳng Sư Phạm Cà Mau
CĐ.VII.322.0	Trường Cao Đẳng Sư Phạm Kiên Giang
CĐ.VII.324.0	Trường Cao Đẳng Sư Phạm Sóc Trăng
CĐ.VII.325.0	Trường Cao Đẳng Sư Phạm Vĩnh Long
CĐ.VII.326.0	Trường Cao Đẳng Y Tế Bạc Liêu
CĐ.VII.327.0	Trường Cao Đẳng Y Tế Cà Mau
CĐ.VII.328.0	Trường Cao Đẳng Y Tế Cần Thơ
CĐ.VII.329.0	Trường Cao Đẳng Y Tế Đồng Tháp
CĐ.VII.330.0	Trường Cao Đẳng Y Tế Kiên Giang
CĐ.VII.331.0	Trường Cao Đẳng Y Tế Tiền Giang
CĐ.VII.332.0	Trường Cao Đẳng Y Tế Trà Vinh
CĐ.VIII.333.0	Trường Cao Đẳng Công Nghiệp Quốc Phòng
CĐ.VIII.334.0	Trường Cao Đẳng Công Nghệ Và Kỹ Thuật Ô Tô
ĐH.I.1.0	Đại Học Thái Nguyên (7 Trường Đh, 2 Khoa, 1 Trường Cơ)
ĐH.I.1.1	Đại Học Thái Nguyên - Trường Đại Học Sư Phạm
ĐH.I.1.10	Đại Học Thái Nguyên - Trường Cao Đẳng Kinh Tế - Kỹ Thuật
ĐH.I.1.2	Đại Học Thái Nguyên - Trường Đại Học Kỹ Thuật Công Nghiệp
ĐH.I.1.3	Đại Học Thái Nguyên - Trường Đại Học Nông Lâm
ĐH.I.1.4	Đại Học Thái Nguyên - Trường Đại Học Y Dược
ĐH.I.1.5	Đại Học Thái Nguyên - Trường Đại Học Kinh Tế Và Quản Trị Kinh Doanh
ĐH.I.1.6	Đại Học Thái Nguyên - Trường Đại Học Khoa Học
ĐH.I.1.7	Đại Học Thái Nguyên - Trường Đại Học Công Nghệ Thông Tin Và Truyền Thông
ĐH.I.1.8	Đại Học Thái Nguyên
ĐH.I.1.9	Đại Học Thái Nguyên - Khoa Quốc Tế
ĐH.I.2.0	Trường Đại Học Công Nghiệp Quảng Ninh
ĐH.I.3.0	Trường Đại Học Công Nghiệp Việt Trì
ĐH.I.4.0	Trường Đại Học Hùng Vương
ĐH.I.5.0	Trường Đại Học Nông Lâm Bắc Giang
ĐH.I.6.0	Trường Đại Học Tân Trào
ĐH.I.7.0	Trường Đại Học Tây Bắc
ĐH.II.10.0	Học Viện Âm Nhạc Quốc Gia Việt Nam
ĐH.II.11.0	Học Viện Báo Chí Và Tuyên Truyền
ĐH.II.12.0	Học Viện Chính Sách Và Phát Triển
ĐH.II.13.0	Học Viện Chính Trị - Hành Chính Khu Vực I
ĐH.II.14.0	Học Viện Công Nghệ Bưu Chính Viễn Thông
ĐH.II.15.0	Học Viện Hành Chính Quốc Gia
ĐH.II.16.0	Học Viện Khoa Học Xã Hội
ĐH.II.17.0	Học Viện Ngân Hàng
ĐH.II.18.0	Học Viện Ngoại Giao
ĐH.II.19.0	Học Viện Phụ Nữ Việt Nam
ĐH.II.20.0	Học Viện Quản Lý Giáo Dục
ĐH.II.21.0	Học Viện Tài Chính
ĐH.II.22.0	Học Viện Thanh Thiếu Niên Việt Nam
ĐH.II.23.0	Học Viện Y Dược Học Cổ Truyền Việt Nam
ĐH.II.24.0	Trường Đại Học Bách Khoa Hà Nội
ĐH.II.25.0	Trường Đại Học Công Đoàn
ĐH.II.26.0	Trường Đại Học Công Nghệ Giao Thông Vận Tải
ĐH.II.27.0	Trường Đại Học Công Nghiệp Hà Nội
ĐH.II.28.0	Trường Đại Học Công Nghiệp Việt - Hung

ĐH.II.29.0	Trường Đại Học Dầu Khí Việt Nam
ĐH.II.30.0	Trường Đại Học Điện Lực
ĐH.II.31.0	Trường Đại Học Điều Dưỡng Nam Định
ĐH.II.32.0	Trường Đại Học Dược Hà Nội
ĐH.II.33.0	Trường Đại Học Giao Thông Vận Tải
ĐH.II.34.0	Trường Đại Học Hà Nội
ĐH.II.35.0	Trường Đại Học Hải Dương
ĐH.II.36.0	Trường Đại Học Hải Phòng
ĐH.II.37.0	Trường Đại Học Hàng Hải
ĐH.II.38.0	Trường Đại Học Hoa Lư
ĐH.II.39.0	Trường Đại Học Khoa Học Và Công Nghệ Hà Nội
ĐH.II.40.0	Trường Đại Học Kiểm Sát Hà Nội
ĐH.II.41.0	Trường Đại Học Kiến Trúc Hà Nội
ĐH.II.42.0	Trường Đại Học Kinh Tế Kỹ Thuật Công Nghiệp
ĐH.II.43.0	Trường Đại Học Kinh Tế Quốc Dân
ĐH.II.44.0	Trường Đại Học Kỹ Thuật Y Tế Hải Dương
ĐH.II.45.0	Trường Đại Học Lâm Nghiệp
ĐH.II.46.0	Trường Đại Học Lao Động - Xã Hội
ĐH.II.47.0	Trường Đại Học Luật Hà Nội
ĐH.II.48.0	Trường Đại Học Mở Địa Chất
ĐH.II.49.0	Trường Đại Học Mỹ Thuật Công Nghiệp
ĐH.II.50.0	Trường Đại Học Mỹ Thuật Việt Nam
ĐH.II.51.0	Trường Đại Học Ngoại Thương
ĐH.II.53.0	Trường Đại Học Nông Nghiệp Hà Nội
ĐH.II.54.0	Trường Đại Học Sân Khấu Điện Ảnh Hà Nội
ĐH.II.55.0	Trường Đại Học Sao Đỏ
ĐH.II.56.0	Trường Đại Học Sư Phạm Hà Nội
ĐH.II.57.0	Trường Đại Học Sư Phạm Hà Nội 2
ĐH.II.58.0	Trường Đại Học Sư Phạm Kỹ Thuật Hưng Yên
ĐH.II.59.0	Trường Đại Học Sư Phạm Kỹ Thuật Nam Định
ĐH.II.60.0	Trường Đại Học Sư Phạm Nghệ Thuật Trung Ương
ĐH.II.61.0	Trường Đại Học Sư Phạm Thể Dục Thể Thao Hà Nội
ĐH.II.62.0	Trường Đại Học Tài Chính - Quản Trị Kinh Doanh
ĐH.II.63.0	Trường Đại Học Tài Nguyên Và Môi Trường Hà Nội
ĐH.II.64.0	Trường Đại Học Thái Bình
ĐH.II.65.0	Trường Đại Học Thể Dục Thể Thao Bắc Ninh
ĐH.II.66.0	Trường Đại Học Thương Mại
ĐH.II.67.0	Trường Đại Học Thủy Lợi
ĐH.II.68.0	Trường Đại Học Văn Hoá Hà Nội
ĐH.II.69.0	Trường Đại Học Xây Dựng
ĐH.II.70.0	Trường Đại Học Y Hà Nội
ĐH.II.71.0	Trường Đại Học Y Hải Phòng
ĐH.II.72.0	Trường Đại Học Y Tế Công Cộng
ĐH.II.73.0	Trường Đại Học Y Thái Bình
ĐH.II.74.0	Viện Đại Học Mở Hà Nội
ĐH.II.8.0	Đại Học Quốc Gia Hà Nội (06 Trường Đh, 03 Khoa)
ĐH.II.8.1	Đại Học Quốc Gia Hà Nội - Trường Đại Học Khoa Học Tự Nhiên
ĐH.II.8.2	Đại Học Quốc Gia Hà Nội - Trường Đại Học Khoa Học Xã Hội Nhân Văn
ĐH.II.8.3	Đại Học Quốc Gia Hà Nội - Trường Đại Học Ngoại Ngữ
ĐH.II.8.4	Đại Học Quốc Gia Hà Nội - Trường Đại Học Công Nghệ
ĐH.II.8.5	Đại Học Quốc Gia Hà Nội - Trường Đại Học Kinh Tế
ĐH.II.8.6	Đại Học Quốc Gia Hà Nội - Trường Đại Học Giáo Dục
ĐH.II.8.7	Đại Học Quốc Gia Hà Nội - Khoa Luật
ĐH.II.8.8	Đại Học Quốc Gia Hà Nội - Khoa Y Dược

ĐH.II.8.9	Đại Học Quốc Gia Hà Nội - Khoa Quốc Tế
ĐH.III.75.0	Đại Học Huế (07 Trường Đh, 01 Phân Hiệu, 03 Khoa)
ĐH.III.75.1	Đại Học Huế - Trường Đại Học Sư Phạm
ĐH.III.75.10	Đại Học Huế - Khoa Giáo Dục Thể Chất
ĐH.III.75.11	Đại Học Huế - Khoa Du Lịch
ĐH.III.75.2	Đại Học Huế - Trường Đại Học Khoa Học
ĐH.III.75.3	Đại Học Huế - Trường Đại Học Nông Lâm
ĐH.III.75.4	Đại Học Huế - Trường Đại Học Y Dược
ĐH.III.75.5	Đại Học Huế - Trường Đại Học Ngoại Ngữ
ĐH.III.75.6	Đại Học Huế - Trường Đại Học Kinh Tế
ĐH.III.75.7	Đại Học Huế - Trường Đại Học Nghệ Thuật
ĐH.III.75.8	Đại Học Huế - Phân Hiệu Đại Học Huế Tại Quảng Trị
ĐH.III.75.9	Đại Học Huế - Khoa Luật
ĐH.III.76.0	Học Viện Âm Nhạc Huế
ĐH.III.77.0	Trường Đại Học Hà Tĩnh
ĐH.III.78.0	Trường Đại Học Hồng Đức
ĐH.III.79.0	Trường Đại Học Kinh Tế Nghệ An
ĐH.III.80.0	Trường Đại Học Quảng Bình
ĐH.III.81.0	Trường Đại Học Sư Phạm Kỹ Thuật Vinh
ĐH.III.82.0	Trường Đại Học Văn Hoá, Thể Thao Và Du Lịch Thanh Hoá
ĐH.III.83.0	Trường Đại Học Vinh
ĐH.III.84.0	Trường Đại Học Y Khoa Vinh
ĐH.IV.85.0	Đại Học Đà Nẵng (04 Trường Đh, 02 Trường Cđ, 01 Phân Hiệu, 01 Khoa)
ĐH.IV.85.1	Đại Học Đà Nẵng- Trường Đại Học Bách Khoa
ĐH.IV.85.2	Đại Học Đà Nẵng- Trường Đại Học Kinh Tế
ĐH.IV.85.3	Đại Học Đà Nẵng - Trường Đại Học Sư Phạm
ĐH.IV.85.4	Đại Học Đà Nẵng- Trường Đại Học Ngoại Ngữ
ĐH.IV.85.5	Đại Học Đà Nẵng - Trường Cao Đẳng Công Nghệ
ĐH.IV.85.6	Đại Học Đà Nẵng - Trường Cao Đẳng Công Nghệ Thông Tin
ĐH.IV.85.7	Đại Học Đà Nẵng - Phân Hiệu Đại Học Đà Nẵng Tại Kontum
ĐH.IV.85.8	Đại Học Đà Nẵng- Khoa Y Dược
ĐH.IV.86.0	Trường Đại Học Kỹ Thuật Y Dược Đà Nẵng
ĐH.IV.87.0	Trường Đại Học Nha Trang
ĐH.IV.88.0	Trường Đại Học Phạm Văn Đồng
ĐH.IV.89.0	Trường Đại Học Phú Yên
ĐH.IV.90.0	Trường Đại Học Quảng Nam
ĐH.IV.91.0	Trường Đại Học Quy Nhơn
ĐH.IV.93.0	Trường Đại Học Thể Dục Thể Thao Đà Nẵng
ĐH.IV.94.0	Trường Đại Học Xây Dựng Miền Trung
ĐH.IX.143.0	Học Viện An Ninh Nhân Dân
ĐH.IX.144.0	Học Viện Cảnh Sát Nhân Dân
ĐH.IX.145.0	Học Viện Chính Trị Công An Nhân Dân
ĐH.IX.146.0	Học Viện Quốc Tế
ĐH.IX.147.0	Trường Đại Học An Ninh Nhân Dân
ĐH.IX.148.0	Trường Đại Học Cảnh Sát Nhân Dân
ĐH.IX.149.0	Trường Đại Học Kỹ Thuật - Hậu Cần Công An Nhân Dân
ĐH.IX.150.0	Trường Đại Học Phòng Cháy Chữa Cháy
ĐH.V.95.0	Trường Đại Học Đà Lạt
ĐH.V.96.0	Trường Đại Học Tây Nguyên
ĐH.VI.100.0	Trường Đại Học Công Nghiệp Thực Phẩm Thành phố Hồ Chí Minh
ĐH.VI.101.0	Trường Đại Học Công Nghiệp Thành phố Hồ Chí Minh
ĐH.VI.102.0	Trường Đại Học Đồng Nai
ĐH.VI.103.0	Trường Đại Học Giao Thông Vận Tải Đại học Giao thông Vận tải Hồ Chí Minh

ĐH.VI.104.0	Trường Đại Học Kiến Trúc Thành Phố Hồ Chí Minh
ĐH.VI.105.0	Trường Đại Học Kinh Tế Thành phố Hồ Chí Minh
ĐH.VI.106.0	Trường Đại Học Luật Thành phố Hồ Chí Minh
ĐH.VI.107.0	Trường Đại Học Mở Thành phố Hồ Chí Minh
ĐH.VI.108.0	Trường Đại Học Mỹ Thuật Thành phố Hồ Chí Minh
ĐH.VI.109.0	Trường Đại Học Ngân Hàng Thành phố Hồ Chí Minh
ĐH.VI.110.0	Trường Đại Học Nông Lâm Thành phố Hồ Chí Minh
ĐH.VI.111.0	Trường Đại Học Sài Gòn
ĐH.VI.112.0	Trường Đại Học Sân Khấu, Điện Ảnh Thành phố Hồ Chí Minh
ĐH.VI.113.0	Trường Đại Học Sư Phạm Kỹ Thuật Thành phố Hồ Chí Minh
ĐH.VI.114.0	Trường Đại Học Sư Phạm Thể Dục Thể Thao Thành phố Hồ Chí Minh
ĐH.VI.115.0	Trường Đại Học Sư Phạm Thành phố Hồ Chí Minh
ĐH.VI.116.0	Trường Đại Học Tài Chính - Marketing
ĐH.VI.117.0	Trường Đại Học Tài Nguyên Và Môi Trường Thành phố Hồ Chí Minh
ĐH.VI.118.0	Trường Đại Học Thể Dục Thể Thao Thành Phố Hồ Chí Minh
ĐH.VI.119.0	Trường Đại Học Thủ Dầu Một
ĐH.VI.120.0	Trường Đại Học Tôn Đức Thắng
ĐH.VI.121.0	Trường Đại Học Văn Hoá Thành phố Hồ Chí Minh
ĐH.VI.122.0	Trường Đại Học Việt Đức
ĐH.VI.123.0	Trường Đại Học Y Dược Thành phố Hồ Chí Minh
ĐH.VI.124.0	Trường Đại Học Y Khoa Phạm Ngọc Thạch
ĐH.VI.97.0	Đại Học Quốc Gia Thành phố Hồ Chí Minh (06 Trường Đh, 01 Khoa)
ĐH.VI.97.1	Đại Học Quốc Gia Thành phố Hồ Chí Minh - Trường Đại Học Bách Khoa
ĐH.VI.97.2	Đại Học Quốc Gia Thành phố Hồ Chí Minh - Trường Đại Học Khoa Học Tự Nhiên
ĐH.VI.97.3	Đại Học Quốc Gia Thành phố Hồ Chí Minh - Trường Đại Học Khoa Học Xã Hội Nhân Văn
ĐH.VI.97.4	Đại Học Quốc Gia Thành phố Hồ Chí Minh - Trường Đại Học Công Nghệ Thông Tin
ĐH.VI.97.5	Đại Học Quốc Gia Thành phố Hồ Chí Minh - Trường Đại Học Quốc Tế
ĐH.VI.97.6	Đại Học Quốc Gia Thành phố Hồ Chí Minh - Trường Đại Học Kinh Tế - Luật
ĐH.VI.97.7	Đại Học Quốc Gia Thành phố Hồ Chí Minh - Khoa Y
ĐH.VI.98.0	Học Viện Hàng Không Việt Nam
ĐH.VI.99.0	Nhạc Viện Thành phố Hồ Chí Minh
ĐH.VII.125.0	Trường Đại Học An Giang
ĐH.VII.126.0	Trường Đại Học Bạc Liêu
ĐH.VII.127.0	Trường Đại Học Cần Thơ
ĐH.VII.128.0	Trường Đại Học Đồng Tháp
ĐH.VII.129.0	Trường Đại Học Kỹ Thuật Công Nghệ Cần Thơ
ĐH.VII.130.0	Trường Đại Học Tiền Giang
ĐH.VII.131.0	Trường Đại Học Trà Vinh
ĐH.VII.132.0	Trường Đại Học Sư Phạm Kỹ Thuật Vĩnh Long
ĐH.VII.133.0	Trường Đại Học Xây Dựng Miền Tây
ĐH.VII.134.0	Trường Đại Học Y Dược Cần Thơ
ĐH.VIII.135.0	Học Viện Kỹ Thuật Quân Sự
ĐH.VIII.136.0	Học Viện Quân Y
ĐH.VIII.137.0	Học Viện Khoa Học Quân Sự
ĐH.VIII.138.0	Học Viện Hậu Cần
ĐH.VIII.139.0	Trường Đại Học Văn Hóa - Nghệ Thuật Quân Đội

QCVN 09:2025/BCA

ĐH.VIII.141.0	Trường Đại Học Ngô Quyền
ĐH.VIII.142.0	Trường Đại Học Thông Tin Liên Lạc
BVS	Học viện Công nghệ Bưu chính Viễn thông - Cơ sở 2
BPH	Học viện Biên phòng
BVU	Trường Đại học Bà Rịa - Vũng Tàu
DCD	Trường Đại học Công nghệ Đồng Nai
DCH	Trường Sĩ quan Đặc công
DCL	Trường Đại học Cửu Long
DDA	Trường Đại học Công nghệ Đông Á
DDD	Trường Đại học Dân lập Đông Đô
DDN	Trường Đại học Đại Nam
DDT	Trường Đại học Duy Tân
DKB	Trường Đại học Kinh tế - Kỹ thuật Bình Dương
DKC	Trường Đại học Công nghệ Thành phố Hồ Chí Minh
DLA	Trường Đại học Kinh tế Công nghiệp Long An
DMD	Trường Đại học Công nghệ miền Đông
DNC	Trường Đại học nam Cần Thơ
DNT	Trường Đại học Ngoại ngữ - Tin học Thành phố Hồ Chí Minh
DPC	Trường Đại học Phan Châu Trinh
DPT	Trường Đại học Phan Thiết
DQK	Trường Đại học Kinh doanh và Công nghệ Hà Nội
DSG	Trường Đại học Công nghệ Sài Gòn
DTD	Trường Đại học Tây Đô
DTH	Trường Đại học Hoa Sen
DTP	Phân hiệu Đại học Thái Nguyên tại Lào Cai
DVX	Trường Đại học Công nghệ Vạn Xuân
EIU	Trường Đại học Quốc tế miền Đông
FBU	Trường Đại học Tài chính - Ngân hàng Hà Nội
HIU	Trường Đại học Quốc tế Hồng Bàng
HNM	Trường Đại học Thủ đô Hà Nội
HQH	Học viện Hải quân
HVC	Học viện Cán bộ thành phố Hồ Chí Minh
HVN	Học viện Nông nghiệp Việt Nam
IUQ	Phân hiệu Đại học Công nghiệp Thành phố Hồ Chí Minh tại Quảng Ngãi
KGH	Trường Sĩ quan Không quân
KTA	Đại học Kiến trúc Hà Nội
KTD	Trường Đại học Kiến trúc Đà Nẵng
LNS	Phân hiệu Trường Đại học Lâm Nghiệp
NLG	Phân hiệu Trường Đại học Nông lâm Thành phố Hồ Chí Minh tại Gia Lai
NTS	Trường Đại học Ngoại thương - Cơ sở phía Nam
NTT	Trường Đại học Nguyễn Tất Thành
PBH	Trường Sĩ quan Pháo binh
PCS	Đại học Phòng cháy Chữa cháy phía Nam
PKH	Học viện Phòng không - Không quân
SNH	Trường Sĩ quan Công binh
TBD	Trường Đại học Thái Bình Dương
TDD	Trường Đại học Thành Đô
THU	Trường Đại học Y khoa Tokyo Việt Nam
TKG	Trường Đại học Kiên Giang
TLS	Trường Đại học Thủy lợi - Cơ sở 2 ở phía Nam
TTH	Trường Sĩ quan Thông tin
TTU	Trường Đại học Tân Tạo
UKH	Trường Đại học Khánh Hoà

VTT	Trường Đại học Võ Trường Toản
206	Trường Trung cấp Đông Dương
CSDT_KHAC	Khác
KMA	Học viện Kỹ thuật Mật mã
CD.II.195.0	Trường Đại học Công nghiệp Dệt may Hà Nội
ĐH.VIII.140.0	Trường Sĩ quan Kỹ thuật Quân sự Vinhempich (Đại học Trần Đại Nghĩa)
CD.VI.294.0	Trường Cao Đẳng Kinh Tế Thành phố Hồ Chí Minh
CD.III.252.0	Trường Cao đẳng Y tế Thanh Hóa
CD.V.276.0	Trường Cao đẳng Kinh tế Kỹ thuật Lâm Đồng
CD.III.248.0	Trường Cao đẳng Văn hóa Nghệ thuật Nghệ An
CD.III.249.0	Trường Cao đẳng Văn hóa Thể thao và Du lịch Nguyễn Du
CD.VII.323.0	Trường Cao đẳng Sư phạm Long An
ĐH.II.52.0	Trường Đại Học Nội Vụ Hà Nội
DLV	Trường Đại học Dân lập Văn Lang
CD.VI.285.0	Trường Cao đẳng Công nghệ - Quản trị Sonadezi
DVH	Trường Đại học Dân lập Văn Hiến
DBD	Trường Đại học Dân lập Bình Dương
MCA	Trường Đại học Mỹ thuật Công nghiệp Á Châu
DPD	Trường Đại học Phương Đông
DTL	Trường Đại học Thăng Long
FPT	Trường Đại học FPT
HBU	Trường Đại học Hòa Bình
NTU	Trường Đại học Nguyễn Trãi
DBH	Trường Đại học Quốc tế Bắc Hà
DTA	Trường Đại học Thành Tây
DCQ	Trường Đại học Công nghệ và Quản lý Hữu nghị
GSA	Trường Đại học Giao thông vận tải - Cơ sở 2
DLS	Trường Đại học Lao động Xã hội - Cơ sở TP. HCM
DCG	Trường Đại học Công nghệ Thông tin Gia Định
TTQ	Trường Đại học Quốc tế Sài Gòn
DTF	Khoa Ngoại ngữ (Đại học Thái Nguyên)
HLU	Trường Đại học Hạ Long
DVD	Trường Đại học Văn hóa Thể thao và Du lịch Thanh Hóa
DVB	Trường Đại học Việt Bắc
DCA	Trường Đại học Chu Văn An
DHP	Trường Đại học Dân lập Hải Phòng
DTV	Trường Đại học Dân lập Lương Thế Vinh
UKB	Trường Đại học Kinh Bắc
DDB	Trường Đại học Thành Đông
DVP	Trường Đại học Trưng Vương
BMTU	Trường Đại học Buôn Ma Thuột
DCV	Trường Đại học Công nghiệp Vinh
DAD	Trường Đại học Đông Á
DPX	Trường Đại học Dân lập Phú Xuân
DYD	Trường Đại học Dân lập Yersin Đà Lạt
DQT	Trường Đại học Quang Trung
DLH	Trường Đại học Dân lập Lạc Hồng
LCH	Trường Đại học Chính trị (Trường Sĩ quan Chính trị)
LAH	Trường Sĩ quan Lục quân 1 (Đại học Trần Quốc Tuấn)
LBH	Trường Sĩ quan Lục quân 2 (Đại học Nguyễn Huệ)
HGH	Trường Sĩ quan Phòng Hóa
CMT	Trường Cao đẳng Công nghệ và Môi trường Hà Nội
CTW	Trường Cao đẳng Kinh tế Kỹ thuật Trung ương
CKN	Trường Cao đẳng Kinh tế - Kỹ thuật Hà Nội

QCVN 09:2025/BCA

CNH	Trường Cao đẳng Công nghệ Hà Nội
CBT	Trường Cao đẳng Công nghệ và Thương mại Hà Nội
CCG	Trường Cao đẳng Kỹ thuật Công nghệ Bách khoa
CEO	Trường Cao đẳng Đại Việt
CBV	Trường Cao đẳng Bách Việt
CBC	Trường Cao đẳng Bán công Công nghệ và Quản trị doanh nghiệp
CDC	Trường Cao đẳng Công nghệ Thông tin TP. HCM
CSG	Trường Cao đẳng Đại Việt Sài Gòn
CET	Trường Cao đẳng Kinh tế - Công nghệ TP. HCM
CKM	Trường Cao đẳng Kinh tế Kỹ thuật Miền Nam
CVX	Trường Cao đẳng Kỹ thuật Công nghệ Vạn Xuân
CKP	Trường Cao đẳng Kỹ thuật Lý Tự Trọng
CVS	Trường Cao đẳng Văn hóa Nghệ thuật và Du lịch Sài Gòn
CDV	Trường Cao đẳng Viễn Đông
CHD	Trường Cao đẳng Y Dược Hồng Đức
CCA	Trường Cao đẳng Công nghiệp Hóa chất
CHH	Trường Cao đẳng Hàng Hải
DTU	Trường Cao đẳng Kinh tế - Kỹ thuật (Đại học Thái Nguyên)
CKA	Trường Cao đẳng Kinh tế Kỹ thuật Vĩnh Phúc
CCT	Trường Cao đẳng Kinh tế và Công nghệ Thực phẩm
CSL	Trường Cao đẳng Nông Lâm Sơn La
CNL	Trường Cao đẳng Nông Lâm Thanh Hóa
CTO	Trường Cao đẳng Thể dục Thể thao Thanh Hóa
CTL	Trường Cao đẳng Thủy lợi Bắc Bộ
CSB	Trường Cao đẳng Thủy sản
C23	Trường Cao đẳng Sư phạm Hòa Bình
C18	Trường Cao đẳng Ngô Gia Tự Bắc Giang
C09	Trường Cao đẳng Sư phạm Tuyên Quang
CVB	Trường Cao đẳng Văn hóa Nghệ thuật Tây Bắc
VNB	Trường Cao đẳng Văn hóa Nghệ thuật Thái Bình
CNV	Trường Cao đẳng Văn hóa Nghệ thuật Việt Bắc
CBK	Trường Cao đẳng Bách khoa Hưng Yên
CNC	Trường Cao đẳng Ngoại ngữ - Công nghệ Việt Nhật
CBH	Trường Cao đẳng Công nghệ Bắc Hà
CDU	Trường Cao đẳng Dược Phú Thọ
CSA	Trường Cao đẳng ASEAN
CKB	Trường Cao đẳng Bách khoa Đà Nẵng
CDQ	Trường Cao đẳng Công nghệ Đông Á
DDC	Trường Cao đẳng Công nghệ (Đại học Đà Nẵng)
CEM	Trường Cao đẳng Công nghệ Kinh tế và Thủy lợi miền Trung
DDI	Trường Cao đẳng Công nghệ Thông tin (Đại học Đà Nẵng)
CHV	Trường Cao đẳng Công nghệ Thông tin Hữu nghị Việt Hàn
CE.V.274.0	Trường Cao đẳng Công nghệ và Kinh tế Bảo Lộc
CCP	Trường Cao đẳng Công nghiệp Tuy Hòa
CCZ	Trường Cao đẳng Đại Việt Đà Nẵng
CDD	Trường Cao đẳng Đông Du Đà Nẵng
CNA	Trường Cao đẳng Hoan Châu - Nghệ An
CEA1	Trường Cao đẳng Kinh tế Kỹ thuật Nghệ An
CCQ	Trường Cao đẳng Kỹ thuật Công nghiệp Quảng Ngãi
CLV	Trường Cao đẳng Lạc Việt
PIC	Trường Cao đẳng Quốc tế Pegasus
CDA	Trường Cao đẳng Tư thực Đức Trí
CPN	Trường Cao đẳng Tư thực Phương Đông - Đà Nẵng
CPD	Trường Cao đẳng Tư thực Phương Đông - Quảng Nam
CVL	Trường Cao đẳng Văn hóa Nghệ thuật Đắk Lắk

CD.IV.271.0	Trường Cao đẳng Y tế Khánh Hòa
YQT	Trường Cao đẳng Y tế Quảng Trị
BLC	Trường Cao đẳng Kinh tế - Kỹ thuật Bạc Liêu
LQD	Trường Cao đẳng Lê Quý Đôn
CT01	Trường Trung cấp Công nghệ Chế tạo máy
GT04	Trường Cán bộ Quản lý Giao thông Vận tải
GT01	Trường Trung cấp Giao thông Vận tải miền Bắc
YT02	Trường Trung cấp Y tế Đặng Văn Ngữ
VH05	Trường Trung cấp Nghệ thuật Xiếc và Tạp kỹ Việt Nam
QP01	Trường Trung cấp Cầu đường và Dạy nghề
QP021	Trường Trung Cấp Kỹ thuật Xe - Máy
QP04	Trường Trung cấp Quân Y I
TL06	Trường Trung cấp Nghiệp vụ Công đoàn Giao thông vận tải
TL07	Trường Trung cấp Công đoàn TP. Hà Nội
ND01	Trường Cán bộ Hội Nông dân Việt Nam
GT15	Trường Trung cấp Hà Nội
101	Trường Trung cấp Bách nghệ Hà Nội
151	Trường Trung cấp Bách khoa Hà Nội
111	Trường Trung cấp Công nghệ Bách khoa Hà Nội
103	Trường Trung cấp Công nghệ Hà Nội
104	Trường Trung cấp Công nghệ Thăng Long
105	Trường Trung cấp Công nghệ và Kinh tế Đối ngoại
106	Trường Trung cấp Công nghệ và Quản trị Đông Đô
107	Trường Trung cấp Công nghệ và Quản trị Kinh doanh Hà Nội
108	Trường Trung cấp Cộng đồng Hà Nội
153	Trường Trung cấp Công nghiệp Hà Nội
109	Trường Trung cấp Công thương Hà Nội
110	Trường Trung cấp Dược Hà Nội
170	Trường Trung cấp Đa ngành Hà Nội
112	Trường Trung cấp Kinh tế - Công nghệ Nguyễn Bình Khiêm
113	Trường Trung cấp Kinh tế Du lịch Hoa Sữa
114	Trường Trung cấp Kinh tế Hà Nội
115	Trường Trung cấp Kinh tế Kỹ thuật Ba Đình
116	Trường Trung cấp Kinh tế - Kỹ thuật Bắc Thăng Long
117	Trường Trung cấp Kinh tế - Kỹ thuật Công nghệ Hà Nội
152	Trường Trung cấp Kinh tế - Kỹ thuật Đa ngành Sóc Sơn
118	Trường Trung cấp Kinh tế - Kỹ thuật Đông Á
119	Trường Trung cấp Kinh tế Kỹ thuật Hà Nội I
120	Trường Trung cấp Kinh tế - Kỹ thuật Phan Chu Trinh
121	Trường Trung cấp Kinh tế - Kỹ thuật Quang Trung
123	Trường Trung cấp Kinh tế - Kỹ thuật Thăng Long
122	Trường Trung cấp Giao thông Vận tải Hà Nội
124	Trường Trung cấp Kinh tế - Kỹ thuật Thương mại
102	Trường Trung cấp Kinh tế Kỹ thuật Thương mại Hà Nội
125	Trường Trung cấp Kinh tế - Tài chính Hà Nội
126	Trường Trung cấp Kinh tế - Tài nguyên và Môi trường
127	Trường Trung cấp Kỹ thuật Đa ngành Hà Nội
155	Trường Trung cấp Kỹ thuật Công nghệ Lê Quý Đôn
128	Trường Trung cấp Kỹ thuật Tin học Hà Nội
129	Trường Trung cấp Kỹ thuật Y - Dược Hà Nội
130	Trường Cao đẳng Công nghệ và Môi trường
131	Trường Trung cấp Sư phạm Mẫu giáo Nhà trẻ Hà Nội
158	Trường Trung cấp Tài chính Hà Nội
156	Trường Trung cấp Thông tin Truyền thông Hà Nội
132	Trường Trung cấp Tin học - Tài chính Kế toán Hà Nội

133	Trường Trung cấp Tổng hợp Hà Nội
134	Trường Trung cấp Xây dựng Hà Nội
159	Trường Trung cấp Y Dược Bảo Long Hà Nội
135	Trường Trung cấp Y Dược Hà Nội
136	Trường Trung cấp Y Dược Lê Hữu Trác
137	Trường Trung cấp Y Dược Phạm Ngọc Thạch
138	Trường Trung cấp Y Dược Tuệ Tĩnh Hà Nội
150	Trường Trung cấp Y Hà Nội
139	Trường Trung cấp Y khoa Hà Nội
157	Trường Trung cấp Y tế Hà Nội
140	Trường Đào tạo cán bộ Lê Hồng Phong
NN01	Trường Trung cấp Công nghệ Lương thực Thực phẩm
NN04	Trường Trung cấp Thủy sản
YT12	Viện Vệ sinh Y tế công cộng TP. Hồ Chí Minh
NV1A	Trường Trung cấp Văn thư lưu trữ Trung ương
VH04	Trường Trung cấp Múa TP. Hồ Chí Minh
GD20	Trường Cao đẳng Kinh Tế - Kỹ Thuật Sài Gòn
QP02	Trường Trung cấp Kỹ thuật Hải Quân
QP05	Trường Trung cấp Quân Y II
TL04	Trường Trung cấp Chuyên nghiệp Tôn Đức Thắng
TL08	Trường Trung cấp Công đoàn TP. Hồ Chí Minh
201	Trường Trung cấp Ảnh Sáng
202	Trường Trung cấp Âu Việt
220	Trường Trung cấp Bách khoa Sài Gòn
240	Trường Trung cấp Bến Thành
204	Trường Trung cấp Công nghệ Thông tin Sài Gòn
205	Trường Trung cấp Du lịch và Khách sạn Saigontourist
207	Trường Trung cấp Đại Việt
208	Trường Trung cấp Hồng Hà
224	Trường Trung cấp Nguyễn Tất Thành
242	Trường Trung cấp Kinh tế Kỹ thuật Hóc Môn
209	Trường Trung cấp Quang Trung
210	Trường Trung cấp Kinh tế Kỹ thuật Nguyễn Hữu Cảnh
211	Trường Trung cấp Kinh tế Kỹ thuật Sài Gòn
212	Trường Trung cấp Kinh tế Kỹ thuật Tây Nam Á
243	Trường Trung cấp Kinh tế Kỹ thuật Quận 12
213	Trường Trung cấp Kỹ thuật Nông nghiệp TP. Hồ Chí Minh
214	Trường Trung cấp Kỹ thuật và Công nghệ Cửu Long
215	Trường Trung cấp Kỹ thuật và Nghiệp vụ Nam Sài Gòn
216	Trường Trung cấp Mai Linh
217	Trường Trung cấp Phương Đông
218	Trường Trung cấp Phương Nam
219	Trường Trung cấp Tài chính Kế toán Tin học Sài Gòn
221	Trường Trung cấp Tây Sài Gòn
222	Trường Trung cấp Tin học Kinh tế Sài Gòn
241	Trường Trung cấp Thông tin - Truyền thông TP. HCM
225	Trường Trung cấp Kinh tế và Du lịch TP. Hồ Chí Minh
227	Trường Trung cấp Tổng hợp Đông Nam Á
226	Trường Trung cấp Tổng hợp TP. Hồ Chí Minh
228	Trường Trung cấp Vạn Tường
229	Trường Trung cấp Việt Khoa
244	Trường Trung cấp Y Dược Vạn Hạnh
231	Trường Cán bộ TP. Hồ Chí Minh
HTC0020	Trường Cao đẳng nghề Thủy Sản miền Bắc
HTC0024	Trường Cao đẳng Tài chính Quản trị kinh doanh

HTC0028	Trường Trung cấp Kỹ thuật - Nghiệp vụ Hải Phòng
HTC0029	Trường Trung cấp Kỹ thuật - Nghiệp vụ Sông Hồng
HTC0030	Trường Trung cấp Xây dựng
HTC0031	Trường Trung cấp Xây dựng số 4
HTC0032	Trường Trung cấp Xây dựng Thanh Hóa
HTC0047	Trường Trung cấp Bưu chính Viễn thông và Công nghệ thông tin I
HTC0048	Trường Trung cấp Bưu chính Viễn thông và Công nghệ thông tin miền núi
HTC0049	Trường Trung cấp Luật Thái Nguyên
HTC0050	Trường Trung cấp Luật Tây Bắc
HTC0051	Trường Trung cấp Công đoàn Nam Định
HTC0052	Trường Trung cấp Bách khoa Hải Phòng
HTC0053	Trường Trung cấp Chuyên nghiệp Hải Phòng
HTC0054	Trường Trung cấp Kinh tế Kỹ thuật Hải Phòng
HTC0055	Trường Trung cấp Kinh tế Kỹ thuật và Công nghệ Hải Phòng
HTC0056	Trường Trung cấp Nghiệp vụ và Công nghệ Hải Phòng
HTC0057	Trường Trung cấp Văn hóa Nghệ thuật Hải Phòng
HTC0060	Trường Trung cấp Kinh tế - Kỹ thuật Hà Giang
HTC0061	Trường Trung cấp Y tế Hà Giang
HTC0062	Trường Chính trị tỉnh Hà Giang
HTC0064	Trường Trung cấp Kinh tế Kỹ thuật Cao Bằng
HTC0065	Trường Trung cấp Y tế Cao Bằng
HTC0070	Trường Trung cấp Y tế Lai Châu
HTC0072	Trường Trung cấp Y tế Lào Cai
HTC0073	Trường Trung cấp Văn hóa Nghệ thuật và Du lịch Lào Cai
HTC0076	Trường Trung cấp Kinh tế Kỹ thuật Tuyên Quang
HTC0077	Trường Trung cấp Y tế Tuyên Quang
HTC0078	Trường Trung cấp Kinh tế Kỹ thuật Lạng Sơn
HTC0079	Trường Trung cấp Văn hóa Nghệ thuật Lạng Sơn
HTC0082	Trường Chính trị Hoàng Văn Thụ tỉnh Lạng Sơn
HTC0083	Trường Trung cấp Y tế Bắc Kạn
HTC0085	Trường Trung cấp Thái Nguyên
HTC0086	Trường Trung cấp Y khoa Pasteur
HTC0087	Trường Trung cấp Y tế Thái Nguyên
HTC0091	Trường Trung cấp Kinh tế - Kỹ thuật Yên Bái
HTC0092	Trường Trung cấp Thể dục - Thể thao Yên Bái
HTC0097	Trường Trung cấp Văn hóa Nghệ thuật và Du lịch Sơn La
HTC0100	Trường Trung cấp Nông Lâm nghiệp Phú Thọ
HTC0101	Trường Trung cấp Văn hoá Nghệ thuật Phú Thọ
HTC0104	Trường Trung cấp Kinh tế Quảng Ninh
HTC0107	Trường Trung cấp Asean
HTC0108	Trường Trung cấp Kinh tế - Kỹ thuật Bắc Giang
HTC0109	Trường Trung cấp Văn hóa Thể thao và Du lịch Bắc Giang
HTC0110	Trường Trung cấp Y tế Bắc Giang
HTC0111	Trường Trung cấp Y Dược Bắc Giang
HTC0113	Trường Cao đẳng Kinh tế - Kỹ thuật Hoà Bình
HTC0114	Trường Trung cấp Y tế Hoà Bình
HTC0116	Trường Trung cấp Công nghệ Vĩnh Phúc
HTC0117	Trường Trung cấp Kinh doanh và Quản lý Tâm Tín
HTC0118	Trường Trung cấp Kỹ thuật Vĩnh Phúc
HTC0119	Trường Trung cấp Văn hóa Nghệ thuật Vĩnh Phúc
HTC0120	Trường Trung cấp Y tế Vĩnh Phúc
HTC0123	Trường Trung cấp Y Dược Thăng Long
HTC0124	Trường Trung cấp Kinh tế - Kỹ thuật Á Châu
HTC0125	Trường Trung cấp Kinh tế - Kỹ thuật Công thương - CCI

HTC0126	Trường Trung cấp Kinh tế - Kỹ thuật Dược Tuệ Tĩnh
HTC0127	Trường Trung cấp Kinh tế - Kỹ thuật Thương mại số 1
HTC0128	Trường Trung cấp Văn hoá Nghệ thuật và Du lịch Bắc Ninh
HTC0129	Trường Trung cấp Y tế Trung ương
HTC0130	Trường Trung cấp Y tế Bắc Ninh
HTC0131	Trường Trung cấp Y Dược Bạch Mai
HTC0133	Trường Trung cấp Kỹ thuật - Công nghệ Hải Dương
HTC0134	Trường Trung cấp Nông nghiệp và Phát triển nông thôn Hải Dương
HTC0135	Trường Trung cấp Văn hóa Nghệ thuật và Du lịch Hải Dương
HTC0136	Trường Trung cấp Y tế Hải Dương
HTC0138	Trường Trung cấp Tổng hợp Đông Đô
HTC0139	Trường Trung cấp Công nghệ và Kinh tế Việt - Hàn
HTC0141	Trường Trung cấp Văn hóa Nghệ thuật và Du lịch Hưng Yên
HTC0144	Trường Trung cấp Y Dược Hà Nam
HTC0145	Trường Chính trị tỉnh Hà Nam
HTC0148	Trường Trung cấp Cơ điện Nam Định
HTC0149	Trường Trung cấp Kinh tế - Kỹ thuật Nam Định
HTC0150	Trường Trung cấp Kinh tế Kỹ thuật Nông nghiệp Nam Định
HTC0151	Trường Trung cấp Công nghệ và Truyền thông Nam Định
HTC0152	Trường Trung cấp Văn hóa Nghệ thuật Nam Định
HTC0153	Trường Trung cấp Y tế Nam Định
HTC0156	Trường Chính trị Trường Chinh Nam Định
HTC0157	Trường Trung cấp Nông nghiệp Thái Bình
HTC0158	Trường Trung cấp Sư phạm Mầm non
HTC0159	Trường Trung cấp Xây dựng Thái Bình
HTC0160	Trường Chính trị Thái Bình
HTC0164	Trường Trung cấp Công nghệ và Y tế Pasteur
HTC0165	Trường Trung cấp Kinh tế Kỹ thuật và Tại chức Ninh Bình
HTC0166	Trường Trung cấp Y Dược Tôn Thất Tùng
HTC0168	Trường Trung cấp Bách nghệ Thanh Hoá
HTC0169	Trường Trung cấp Kỹ thuật Y Dược Thanh Hóa
HTC0170	Trường Trung cấp Đức Thiện
HTC0171	Trường Trung cấp Kinh tế Kỹ thuật VISTCO
HTC0173	Trường Cao đẳng nghề Nông nghiệp và PTNT Thanh Hoá
HTC0174	Trường Trung cấp Tuệ Tĩnh Thanh Hóa
HTC0175	Trường Trung cấp Văn Hiến
HTC0176	Trường Trung cấp Y - Dược Hợp Lực
HTC0177	Trường Chính trị tỉnh Thanh Hóa
HTC0184	Trường Trung cấp Lâm nghiệp Tây Nguyên
HTC0190	Trường Trung cấp Kỹ thuật và Nghiệp vụ Vinh
HTC0191	Trường Trung cấp Xây dựng miền Trung
HTC0192	Trường Cao Đẳng Kỹ thuật Y tế II
HTC0193	Viện Pasteur Nha Trang
HTC0194	Viện Sốt rét - Ký sinh trùng - Côn trùng Quy Nhơn
HTC0196	Trường Trung cấp Văn thư lưu trữ Trung ương (Phân hiệu Đà Lạt)
HTC0202	Trường Cao đẳng Công nghệ và Kinh doanh Việt Tiến
HTC0203	Trường Cao đẳng Đức Trí
HTC0205	Trường Cao đẳng Kinh tế - Kỹ thuật Đông Du Đà Nẵng
HTC0208	Trường Cao đẳng Phương Đông - Đà Nẵng
HTC0209	Trường Cao đẳng Phương Đông - Quảng Nam
HTC0213	Trường Trung cấp Luật Buôn Ma Thuột
HTC0214	Trường Trung cấp Luật Đồng Hới
HTC0215	Trường Trung cấp Bưu chính Viễn thông và Công nghệ thông tin II
HTC0217	Trường Trung cấp Chuyên nghiệp Nha Trang
HTC0218	Trường Trung cấp Du lịch miền Trung

HTC0219	Trường Trung cấp Việt - Anh
HTC0220	Trường Trung cấp Kinh tế Kỹ thuật Hồng Lam
HTC0221	Trường Trung cấp Y khoa miền Trung
HTC0222	Trường Trung cấp Việt - Úc
HTC0225	Trường Trung cấp Kinh tế - Kỹ thuật Hà Tĩnh
HTC0226	Trường Trung cấp Kỹ thuật Nông nghiệp và Phát triển nông thôn Hà Tĩnh
HTC0229	Trường Trung cấp Kinh tế Quảng Bình
HTC0230	Trường Trung cấp Kỹ thuật Công Nông nghiệp Quảng Bình
HTC0231	Trường Trung cấp Y tế Quảng Bình
HTC0232	Trường Trung cấp Mai Lĩnh Quảng Trị
HTC0233	Trường Trung cấp Nông nghiệp và Phát triển nông thôn Quảng Trị
HTC0235	Trường Trung cấp Bùi Dục Tài
HTC0237	Trường Trung cấp Âu Lạc - Huế
HTC0238	Trường Trung cấp Giao thông Vận tải Huế
HTC0239	Trường Trung cấp Kinh tế - Du lịch Duy Tân
HTC0240	Trường Trung cấp Thể dục Thể thao Huế
HTC0241	Trường Trung cấp Văn hóa Nghệ thuật Thừa Thiên Huế
HTC0244	Trường Trung cấp Kinh tế - Kỹ thuật Đức Minh
HTC0245	Trường Trung cấp Kinh tế - Kỹ thuật miền Trung
HTC0246	Trường Trung cấp Kỹ thuật - Nghiệp vụ Thăng Long
HTC0247	Trường Trung cấp Kỹ thuật - Nghiệp vụ Việt Á
HTC0248	Trường Trung cấp Văn hóa Nghệ thuật Đà Nẵng
HTC0249	Trường Trung cấp Chuyên nghiệp Ý Việt
HTC0250	Trường Trung cấp Bách khoa Quảng Nam
HTC0251	Trường Trung cấp Kinh tế - Kỹ thuật Quảng Đông, Tỉnh Quảng Nam
HTC0252	Trường Trung cấp Văn hóa Nghệ thuật và Du lịch Quảng Nam
HTC0256	Trường Chính trị tỉnh Quảng Ngãi
HTC0257	Trường Trung cấp Y tế Kon Tum
HTC0260	Trường Trung cấp Kinh tế kỹ thuật Bình Định
HTC0261	Trường Trung cấp Văn hóa Nghệ thuật Bình Định
HTC0264	Trường Trung cấp Văn hóa - Nghệ thuật Gia Lai
HTC0265	Trường Trung cấp Y tế Gia Lai
HTC0267	Trường Trung cấp Y tế Phú Yên
HTC0268	Trường Trung cấp Đắk Lắk
HTC0269	Trường Trung cấp Đam San
HTC0270	Trường Trung cấp Kinh tế Công nghệ Tây Nguyên
HTC0271	Trường Trung cấp Kinh tế - Kỹ thuật Đắk Lắk
HTC0272	Trường Trung cấp Sư phạm Mầm non Đắk Lắk
HTC0273	Trường Trung cấp Trường Sơn
HTC0274	Trường Trung cấp Y tế Đắk Lắk
HTC0276	Trường Trung cấp Kinh tế - Kỹ thuật Phương Nam
HTC0277	Trường Trung cấp Kinh tế Khánh Hòa
HTC0278	Trường Trung cấp Kinh tế - Kỹ thuật Trần Đại Nghĩa
HTC0282	Trường Trung cấp Kinh tế - Kỹ thuật Quốc Việt
HTC0286	Trường Chính trị Lâm Đồng
HTC0287	Trường Trung cấp Việt Thuận
HTC0289	Trường Trung cấp Y tế Ninh Thuận
HTC0290	Trường Trung cấp Du lịch Mũi Né
HTC0297	Trường Trung cấp Giao thông Vận tải miền Nam
HTC0298	Trường Trung cấp Thống kê
HTC0302	Trường Trung cấp Bưu chính Viễn thông và Công nghệ thông tin III
HTC0303	Trường Trung cấp Luật Vị Thanh
HTC0304	Trường Trung cấp Kinh tế - Kỹ thuật Bình Phước

HTC0305	Trường Trung cấp Y tế Bình Phước
HTC0307	Trường Trung cấp Bách khoa Bình Dương
HTC0308	Trường Trung cấp Công nghiệp Bình Dương
HTC0309	Trường Trung cấp Kinh tế Bình Dương
HTC0310	Trường Trung cấp Kinh tế Công nghệ Đông Nam
HTC0311	Trường Trung cấp Kỹ thuật Phú Giáo
HTC0312	Trường Trung cấp Mỹ thuật Bình Dương
HTC0313	Trường Trung cấp Nông Lâm nghiệp
HTC0314	Trường Trung cấp Tài chính - Kế toán Bình Dương
HTC0315	Trường Trung cấp Văn hóa Nghệ thuật và Du lịch Bình Dương
HTC0317	Trường Trung cấp Kinh tế - Kỹ thuật Tân Bách khoa
HTC0318	Trường Trung cấp Kinh tế - Kỹ thuật Tây Ninh
HTC0319	Trường Trung cấp Y tế Tây Ninh
HTC0321	Trường Trung cấp Miền Đông
HTC0322	Trường Trung cấp Bách khoa Đồng Nai
HTC0323	Trường Trung cấp Kinh tế Đồng Nai
HTC0324	Trường Trung cấp Kỹ thuật Công nghiệp Đồng Nai
HTC0325	Trường Trung cấp Kinh tế - Kỹ thuật Đồng Nai
HTC0326	Trường Trung cấp Văn hóa Nghệ thuật Đồng Nai
HTC0328	Trường Trung cấp Kinh tế - Kỹ thuật Long An
HTC0329	Trường Trung cấp Y tế Long An
HTC0330	Trường Trung cấp Việt Nhật
HTC0331	Trường Chính trị Long An
HTC0335	Trường Trung cấp Kinh tế Kỹ thuật An Giang
HTC0336	Trường Trung cấp Y tế An Giang
HTC0338	Trường Trung cấp Chuyên nghiệp Bà Rịa
HTC0339	Trường Trung cấp Y tế Bà Rịa - Vũng Tàu
HTC0342	Trường Trung cấp Bách khoa Gò Công
HTC0343	Trường Trung cấp Kinh tế - Kỹ thuật Tiền Giang
HTC0344	Trường Trung cấp Kỹ thuật - Nghiệp vụ Cái Bè
HTC0345	Trường Trung cấp Văn hóa Nghệ thuật Tiền Giang
HTC0347	Trường Trung cấp Kinh tế Công nghệ Cai Lậy
HTC0348	Trường Trung cấp Kỹ thuật - Nghiệp vụ Kiên Giang
HTC0353	Trường Chính trị Kiên Giang
HTC0354	Trường Trung cấp Bách nghệ Cần Thơ
HTC0355	Trường Trung cấp Đại Việt TP. Cần Thơ
HTC0356	Trường Trung cấp Kinh tế - Kỹ thuật Cần Thơ
HTC0357	Trường Trung cấp Hồng Hà Cần Thơ
HTC0358	Trường Trung cấp Miền Tây
HTC0359	Trường Trung cấp Phạm Ngọc Thạch
HTC0360	Trường Trung cấp Thể dục Thể thao
HTC0361	Trường Trung cấp Văn hóa Nghệ thuật Cần Thơ
HTC0362	Trường Trung cấp Y Dược MeKong
HTC0366	Trường Trung cấp Văn hóa Nghệ thuật Bến Tre
HTC0367	Trường Trung cấp Y tế Bến Tre
HTC0369	Trường Trung cấp Kinh tế Kỹ thuật Tân Bách khoa Cửu Long
HTC0371	Trường Chính trị Phạm Hùng tỉnh Vĩnh Long
HTC0375	Trường Trung cấp Văn hoá Nghệ thuật Trà Vinh
HTC0377	Trường Trung cấp Văn hóa Nghệ thuật Sóc Trăng
HTC0378	Trường Trung cấp Y tế Sóc Trăng
HTC0382	Trường Trung cấp Văn hóa - Nghệ thuật Bạc Liêu
HTC0384	Trường Trung cấp Kinh tế - Kỹ thuật Cà Mau
HTC0385	Trường Trung cấp Văn hóa Thể thao và Du lịch Cà Mau
HTC0386	Trường Chính trị tỉnh Cà Mau
HTC0389	Trường Trung cấp Kinh tế - Kỹ thuật

HTC0407	Trường Đại học Hùng Vương (Phú Thọ)
HTC0411	Trường Đại học Lao động Xã hội (Cơ sở Sơn Tây)
CDD1001	Trường Cao đẳng nghề An ninh - Công nghệ
CDD1002	Trường Cao đẳng nghề Bách Khoa
CDD1003	Trường Cao đẳng nghề Bách khoa Hà Nội
CDD1004	Trường Cao đẳng nghề Công nghệ cao Hà Nội
CDD1005	Trường Cao đẳng nghề Công nghệ và Kinh tế Hà Nội
CDD1006	Trường Cao đẳng nghề Công nghiệp Hà Nội
CDD1008	Trường Cao đẳng nghề Cơ Điện Hà Nội
CDD1009	Trường Cao đẳng nghề Cơ Điện và Công nghệ thực phẩm Hà Nội
CDD1010	Trường Cao đẳng nghề Điện
CDD1011	Trường Cao đẳng nghề Đường sắt
CDD1012	Trường Cao đẳng nghề FPT (FPT Polytechnic)
CDD1013	Trường Cao đẳng nghề Giao thông vận tải Trung ương I
CDD1014	Trường Cao đẳng nghề Hùng Vương
CDD1015	Trường Cao đẳng nghề Kinh doanh và Công nghệ Hà Nội
CDD1016	Trường Cao đẳng nghề Kỹ thuật Công nghệ
CDD1017	Trường Cao đẳng nghề Kỹ thuật - Công nghệ - Kinh tế Simco Sông Đà
CDD1018	Trường Cao đẳng nghề Kỹ thuật - Mỹ nghệ Việt Nam
CDD1019	Trường Cao đẳng nghề Kỹ thuật Thiết bị Y tế
CDD1020	Trường Cao đẳng nghề Kỹ thuật và Nghiệp vụ Hà Nội
CDD1021	Trường Cao đẳng nghề Long Biên
CDD1022	Trường Cao đẳng nghề Phú Châu
CDD1023	Trường Cao đẳng nghề Quốc tế Hà Nội
CDD1024	Trường Cao đẳng nghề số 17 - Bộ Quốc phòng
CDD1025	Trường Cao đẳng nghề Thăng Long
CDD1026	Trường Cao đẳng nghề Thiết kế thời trang LONDON
CDD1027	Trường Cao đẳng nghề Trần Hưng Đạo
CDD1028	Trường Cao đẳng nghề Văn Lang Hà Nội
CDD1029	Trường Cao đẳng nghề Việt Nam - Hàn Quốc thành phố Hà Nội
CDD1101	Trường Cao đẳng nghề Công nghệ thông tin iSPACE
CDD1102	Trường Cao đẳng nghề Du lịch Sài Gòn
CDD1103	Trường Cao đẳng nghề Giao thông vận tải đường thủy II
CDD1104	Trường Cao đẳng nghề Giao thông vận tải Trung ương III
CDD1105	Trường Cao đẳng nghề Hàng Hải TP. Hồ Chí Minh
CDD1106	Trường Cao đẳng nghề Kinh tế Công nghệ TP. Hồ Chí Minh
CDD1107	Trường Cao đẳng nghề Kỹ thuật Công nghệ TP. Hồ Chí Minh
CDD1108	Trường Cao đẳng nghề Nguyễn Trường Tộ
CDD1109	Trường Cao đẳng nghề Sài Gòn
CDD1110	Trường Cao đẳng nghề số 7 - Bộ Quốc phòng
CDD1111	Trường Cao đẳng nghề Thành phố Hồ Chí Minh
CDD1112	Trường Cao đẳng nghề Thủ Đức
CDD1113	Trường Cao đẳng nghề Thủ Thiêm
CDD1114	Trường Cao đẳng nghề Việt Mỹ
CDD1601	Trường Cao đẳng nghề Vĩnh Phúc
CDT1602	Trường Cao đẳng nghề Cơ khí nông nghiệp
CDT1603	Trường Cao đẳng nghề Việt Xô số 1
CDT1604	Trường Cao đẳng nghề Số 2 - Bộ Quốc phòng
CDT1901	Trường Cao đẳng nghề Cơ điện và Xây dựng Bắc Ninh
CDD1902	Trường Cao đẳng nghề Kinh tế - Kỹ thuật Bắc Ninh
CDD1903	Trường Cao đẳng nghề Quản lý và Công nghệ
CDT0116	Trường Cao đẳng nghề Viglacera
CDD2101	Trường Cao đẳng nghề Hải Dương
CDT2102	Trường Cao đẳng nghề Thương mại và Công nghiệp

QCVN 09:2025/BCA

CDT2103	Trường Cao đẳng nghề LICOGI
CDT2104	Trường Cao đẳng nghề Giao thông vận tải Đường thủy I
CDD2105	Trường Cao đẳng nghề Đại An
CDD0301	Trường Cao đẳng nghề Duyên Hải
CDT0302	Trường Cao đẳng nghề Giao thông vận tải trung ương II
CDT0303	Trường Cao đẳng nghề số 3 - Bộ Quốc phòng
CDD0304	Trường Cao đẳng nghề Công nghiệp Hải Phòng
CDD0305	Trường Cao đẳng nghề Bách nghệ Hải Phòng
CDD0306	Trường Cao đẳng nghề Bắc Nam
CDT0307	Trường Cao đẳng nghề VMU
CDT0308	Trường Cao đẳng nghề Du lịch và dịch vụ Hải Phòng
CDT0309	Trường Cao đẳng nghề Công nghệ, Kinh tế và Thủy sản
CDT0310	Trường Cao đẳng nghề Kinh tế - Kỹ thuật Bắc Bộ
CDD0311	Trường Cao đẳng nghề Lao Động - Xã hội Hải Phòng
CDT2201	Trường Cao đẳng nghề Cơ điện và Thủy lợi
CDT2202	Trường Cao đẳng nghề Kinh tế - Kỹ thuật Tô Hiệu
CDD2203	Trường Cao đẳng nghề Kỹ thuật - Công nghệ LOD
CDT2301	Trường Cao đẳng nghề Thái Bình
CDT2302	Trường Cao đẳng nghề số 19 - Bộ Quốc phòng
CDT2401	Trường Cao đẳng nghề Công nghệ, Kinh tế và Chế biến lâm sản
CDD2402	Trường Cao đẳng nghề Hà Nam
CDD2501	Trường Cao đẳng nghề Nam Định
CDT2502	Trường Cao đẳng nghề Kinh tế - Kỹ thuật Vinatex
CDT2503	Trường Cao đẳng nghề Số 20 - Bộ Quốc phòng
CDT2701	Trường Cao đẳng nghề Cơ điện Xây dựng Việt Xô
CDT2702	Trường Cao đẳng nghề Cơ giới Ninh Bình
CDT2703	Trường Cao đẳng nghề LiLama 1
CDT2704	Trường Cao đẳng nghề số 13 - Bộ Quốc phòng
CDD0501	Trường Cao đẳng nghề Tỉnh Hà Giang
CDD0901	Trường Cao đẳng nghề Kỹ thuật - Công nghệ Tuyên Quang
CDD0801	Trường Cao đẳng nghề Lào Cai
CDD1301	Trường Cao đẳng nghề Âu Lạc
CDD1302	Trường Cao đẳng nghề Yên Bái
CDT1201	Trường Cao đẳng nghề Cơ điện - Luyện kim Thái Nguyên
CDT1202	Trường Cao đẳng nghề Công nghiệp Việt Bắc - Vinacomin
CDT1203	Trường Cao đẳng nghề Số 1 - Bộ Quốc phòng
CDD1204	Trường Cao đẳng nghề Công thương Việt Nam
CDT1001	Trường Cao đẳng nghề Công nghệ và Nông lâm Đông Bắc
CDT1002	Trường Cao đẳng nghề Lạng Sơn
CDT1701	Trường Cao đẳng nghề Than - Khoáng sản Việt Nam
CDT1702	Trường Cao đẳng nghề Xây dựng
CDT1703	Trường Cao đẳng nghề Giao thông Cơ điện Quảng Ninh
CDD1801	Trường Cao đẳng nghề Bắc Giang
CDD1802	Trường Cao đẳng nghề Công nghệ Việt - Hàn Bắc Giang
CDT1501	Trường Cao đẳng nghề Cơ điện Phú Thọ
CDT1502	Trường Cao đẳng nghề Công nghệ Giấy và Cơ điện
CDD1503	Trường Cao đẳng nghề Phú Thọ
CDT1504	Trường Cao đẳng nghề Công nghệ và Nông Lâm Phú Thọ
CDD6201	Trường Cao đẳng nghề Tỉnh Điện Biên
CDD1401	Trường Cao đẳng nghề Tỉnh Sơn La
CDT23011	Trường Cao đẳng nghề Sông Đà
CDT23021	Trường Cao đẳng nghề Cơ điện Tây Bắc
CDD2303	Trường Cao đẳng nghề Hòa Bình
CDD2801	Trường Cao đẳng nghề Công nghiệp Thanh Hoá
CDD2802	Trường Cao đẳng nghề Lam Kinh

CDT2803	Trường Cao đẳng nghề Công nghệ LICOGI
CDD2804	Trường Cao đẳng nghề An Nhất Vinh
CDD2805	Trường Cao đẳng nghề Kinh tế - Công nghệ VICET
CDD2901	Trường Cao đẳng nghề Việt - Đức Nghệ An
CDD2902	Trường Cao đẳng nghề Kỹ thuật Công nghiệp Việt Nam - Hàn Quốc
CDD2903	Trường Cao đẳng nghề Du lịch - Thương mại Nghệ An
CDT2904	Trường Cao đẳng nghề Kinh tế - Kỹ thuật số 1 Nghệ An
CDT2905	Trường Cao đẳng nghề Số 4 - Bộ Quốc Phòng
CDT2906	Trường Cao đẳng nghề Hàng hải Vinalines
CDD3001	Trường Cao đẳng nghề Việt - Đức Hà Tĩnh
CDT3002	Trường Cao đẳng nghề Công nghệ Hà Tĩnh
CDD3101	Trường Cao đẳng nghề Quảng Bình
CDT3301	Trường Cao đẳng nghề Du lịch Huế
CDD3302	Trường Cao đẳng nghề Nguyễn Tri Phương
CDD3303	Trường Cao đẳng nghề Thừa Thiên Huế
CDD0401	Trường Cao đẳng nghề Đà Nẵng
CDD0402	Trường Cao đẳng nghề Hoa Sen
CDD0403	Trường Cao đẳng nghề Nguyễn Văn Trỗi
CDT0404	Trường Cao đẳng nghề Du lịch Đà Nẵng
CDT0405	Trường Cao đẳng nghề Số 5 - Bộ Quốc phòng
CDD0406	Trường Cao đẳng nghề Việt - Úc
CDD3401	Trường Cao đẳng nghề Chu Lai - Trường Hải
CDD3402	Trường Cao đẳng nghề Tỉnh Quảng Nam
CDT3501	Trường Cao đẳng nghề Kỹ thuật Công nghệ Dung Quất
CDT3502	Trường Cao đẳng nghề Cơ giới Quảng Ngãi
CDT3701	Trường Cao đẳng nghề Cơ điện - Xây dựng và Nông lâm Trung Bộ
CDD3702	Trường Cao đẳng nghề Quy Nhơn
CDD3901	Trường Cao đẳng nghề Phú Yên
CDD4101	Trường Cao đẳng nghề Nha Trang
CDD4102	Trường Cao đẳng nghề Quốc tế Nam Việt
CDT4103	Trường Cao đẳng nghề Du lịch Nha Trang
CDD4501	Trường Cao đẳng nghề Ninh Thuận
CDD4701	Trường Cao đẳng nghề Bình Thuận
CDD3801	Trường Cao đẳng nghề Gia Lai
CDD4001	Trường Cao đẳng nghề Thanh niên Dân tộc Tây Nguyên
CDD4002	Trường Cao đẳng nghề Đắk Lắk
CDD4201	Trường Cao đẳng nghề Đà Lạt
CDT4202	Trường Cao đẳng nghề Du lịch Đà Lạt
CDD4401	Trường Cao đẳng nghề Việt Nam - Singapore
CDD4402	Trường Cao đẳng nghề Công nghệ cao Đồng An
CDT4403	Trường Cao đẳng nghề Công nghệ và Nông lâm Nam Bộ
CDD4404	Trường Cao đẳng nghề Kỹ thuật Thiết bị Y tế Bình Dương
CDD4405	Trường Cao đẳng nghề số 22 - Bộ Quốc phòng
CDD4406	Trường Cao đẳng nghề Bình Phước
CDD4407	Trường Cao đẳng nghề Tây Ninh
CDT4801	Trường Cao đẳng nghề LiLama 2
CDT4802	Trường Cao đẳng nghề số 8 - Bộ Quốc phòng
CDD4803	Trường Cao đẳng nghề Đồng Nai
CDT4804	Trường Cao đẳng nghề Cơ giới và Thủy lợi
CDD4805	Trường Cao đẳng nghề Công nghệ cao Đồng Nai
CDT5201	Trường Cao đẳng nghề Dầu Khí
CDT5202	Trường Cao đẳng nghề Du lịch Vũng Tàu
CDD5203	Trường Cao đẳng nghề Tỉnh Bà Rịa - Vũng Tàu
CDD5204	Trường Cao đẳng nghề Quốc tế Vabis Hồng Lam

QCVN 09:2025/BCA

CDD4901	Trường Cao đẳng nghề Kỹ thuật Công nghệ LaDec
CDD4902	Trường Cao đẳng nghề Long An
CDD4903	Trường Cao đẳng nghề Tây Sài Gòn
CDD5301	Trường Cao đẳng nghề Tiền Giang
CDD5602	Trường Cao đẳng nghề Trà Vinh
CDD5603	Trường Cao đẳng nghề số 9 - Bộ Quốc phòng
CDD5604	Trường Cao đẳng nghề Vĩnh Long
CDD5001	Trường Cao đẳng nghề Đồng Tháp
CDD5101	Trường Cao đẳng nghề An Giang
CDD5401	Trường Cao đẳng nghề Kiên Giang
CDD5501	Trường Cao đẳng nghề Cần Thơ
VH01	Trường Cao đẳng nghề Du lịch Cần Thơ
CDD6401	Trường Cao đẳng nghề Trần Đại Nghĩa
CDD5901	Trường Cao đẳng nghề Sóc Trăng
CDD6001	Trường Cao đẳng nghề Bạc Liêu
TCD0103	Trường Trung cấp nghề Dân lập Cờ Đỏ
TCD0104	Trường Trung cấp nghề Nấu ăn và Nghiệp vụ khách sạn Hà Nội
TCT0105	Trường Trung cấp nghề Giao thông vận tải Thăng Long
TCD0106	Trường Trung cấp nghề Đồng Hồ - Điện tử - Tin học Hà Nội
TCD0107	Trường Trung cấp nghề Thăng Long
TCT0108	Trường Trung cấp nghề Cơ khí Xây dựng
TCD0109	Trường Trung cấp nghề Giao thông công chính Hà Nội
TCT0110	Trường Trung cấp nghề Số 17 - Bộ Quốc phòng
TCD0111	Trường Trung cấp nghề Dân lập Kỹ thuật tổng hợp Hà Nội
TCD0112	Trường Trung cấp nghề Công nghệ Thăng Long
TCD0113	Trường Trung cấp nghề Kinh tế - Kỹ thuật VINAMOTOR
TCT0114	Trường Trung cấp nghề Số 10 - Bộ Quốc phòng
TCT0115	Trường Trung cấp nghề Công trình 1
TCD0116	Trường Trung cấp nghề Tư thực Dạy nghề Du lịch Hà Nội
TCD0117	Trường Trung cấp nghề Cơ khí 1 Hà Nội
TCD0118	Trường Trung cấp nghề May và Thời trang Hà Nội
TCD0119	Trường Trung cấp nghề Kỹ thuật và Nghiệp vụ xây dựng Hà Nội
TCD0120	Trường Trung cấp nghề Kỹ nghệ thực hành HIPT
TCD0121	Trường Trung cấp nghề Dân lập Quang Trung
TCD0122	Trường Trung cấp nghề DL Công nghệ và Nghiệp vụ tổng hợp Hà Nội
TCD0123	Trường Trung cấp nghề Quốc tế Kinh tế - Kỹ thuật Hà Nội
TCD0124	Trường Trung cấp nghề Quốc tế Việt - Úc
TCD0125	Trường Trung cấp nghề Tư thực Formach
TCT0126	Trường Trung cấp nghề Công Đoàn Việt Nam
TCD0127	Trường Trung cấp nghề Công nghệ ô tô
TCD0129	Trường Trung cấp nghề Việt Tiệp
TCT0130	Trường Trung cấp nghề Số 18 - Bộ Quốc phòng
TCD0131	Trường Trung cấp nghề Tổng hợp Hà Nội
TCD0132	Trường Trung cấp nghề Số 1 Hà Nội
TCD0133	Trường Trung cấp nghề Điện tử - Cơ khí và Xây dựng Việt Hàn
TCD0134	Trường Trung cấp nghề Nhân lực Quốc tế Hà Nội
TCD0135	Trường Trung cấp nghề Âu Việt
TCD0136	Trường Trung cấp nghề Công nghệ Tây An
TCD0137	Trường Trung cấp nghề Sơn Tây
TCD0138	Trường Trung cấp nghề Vân Canh
TCD0139	Trường Trung cấp nghề Kỹ thuật và Công nghệ
TCD0141	Trường Trung cấp nghề Kỹ thuật và Nghiệp vụ Du lịch Quang Minh
TCT0142	Trường Trung cấp nghề Đào tạo nhân lực VINACONEX
TCD0143	Trường Trung cấp nghề Phùng Khắc Khoan

TCT0144	Trường Trung cấp nghề Hội Cựu chiến binh Việt Nam
TCD0145	Trường Trung cấp nghề Thông tin và Truyền thông Hà Nội
TCD0146	Trường Trung cấp nghề Kỹ thuật Công nghệ Vạn Xuân
TCT0147	Trường Trung cấp nghề Công Đoàn Hà Nội
TCT0148	Trường Trung cấp nghề Hội Nông dân Việt Nam
TCD0201	Trường Trung cấp nghề Kỹ thuật Nghiệp vụ Tôn Đức Thắng
TCD0202	Trường Trung cấp nghề Kỹ thuật Cơ khí giao thông
TCD0203	Trường Trung cấp nghề Tư thực Quản lý Khách sạn Việt Úc
TCD0204	Trường Trung cấp nghề Quang Trung
TCT0205	Trường Trung cấp nghề Nhân lực Quốc tế
TCD0206	Trường Trung cấp nghề Du lịch Khôi Việt
TCT0207	Trường Trung cấp nghề Lê Thị Riêng
TCD0209	Trường Trung cấp nghề Thủ Đức
TCD0210	Trường Trung cấp nghề Kỹ thuật Công nghệ Hùng Vương
TCD0211	Trường Trung cấp nghề Nhân Đạo
TCD0212	Trường Trung cấp nghề Tư thực Duy Tân
TCD0213	Trường Trung cấp nghề Ngọc Phước
TCD0214	Trường Trung cấp nghề Du lịch và Tiếp thị Quốc tế
TCT0215	Trường Trung cấp nghề Số 7 - Bộ Quốc phòng
TCD0216	Trường Trung cấp nghề Xây lắp điện
TCT0217	Trường Trung cấp nghề Công nghiệp và Xây dựng FICO
TCT0218	Trường Trung cấp nghề Công nghiệp Tàu thủy 2
TCD0220	Trường Trung cấp nghề Củ Chi
TCD0221	Trường Trung cấp nghề An Đức
TCD0222	Trường Trung cấp nghề Tư thực Hoàn Cầu
TCD0223	Trường Trung cấp nghề Tư thực Việt Giao
TCD0224	Trường Trung cấp nghề Công nghệ Bách khoa
TCD0225	Trường Trung cấp nghề Tư thực Kỹ thuật - Kinh tế Sài Gòn 3
TCD0226	Trường Trung cấp nghề Đông Sài Gòn
TCD0227	Trường Trung cấp nghề Suleco
TCD0228	Trường Trung cấp nghề Bình Thạnh
TCD0229	Trường Trung cấp nghề Trần Đại Nghĩa
TCT1601	Trường Trung cấp nghề Số 11 - Bộ Quốc phòng
TCT1603	Trường Trung cấp nghề Kỹ thuật Xây dựng và Nghiệp vụ
TCT1903	Trường Trung cấp nghề Kinh tế - Kỹ thuật Bắc Ninh
TCD1906	Trường Trung cấp nghề Âu Lạc
TCT1907	Trường Trung cấp nghề Kỹ thuật cao Bắc Ninh
TCD1908	Trường Trung cấp nghề Đông Đô
TCD1909	Trường Trung cấp nghề Kinh tế - Kỹ thuật Hà Nội
TCD1910	Trường Trung cấp nghề Quốc tế Đông Dương
TCD1911	Trường Trung cấp nghề Thuận Thành
TCD1915	Trường Trung cấp nghề Kinh tế - Kỹ thuật và TC Mỹ nghệ truyền thống Thuận Thành
TCT2101	Trường Trung cấp nghề Cơ giới đường bộ
TCD2102	Trường Trung cấp nghề Việt Nam - Canada, Tỉnh Hải Dương
TCD2103	Trường Trung cấp nghề CNT Hải Dương
TCT2104	Trường Trung cấp nghề 8/3 Hải Dương
TCD0301	Trường Trung cấp nghề Thủy sản
TCD0302	Trường Trung cấp nghề Giao thông vận tải
TCT0304	Trường Trung cấp nghề Công nghiệp Tàu thủy Bạch Đằng
TCT0305	Trường Trung cấp nghề Kỹ thuật Xi măng
TCD0306	Trường Trung cấp nghề Xây dựng
TCT0307	Trường Trung cấp nghề Công nghiệp Tàu thủy Phà Rừng
TCD0308	Trường Trung cấp nghề An Dương
TCD0311	Trường Trung cấp nghề Công nghiệp - Du lịch Thăng Long

TCD0312	Trường Trung cấp nghề Thủy Nguyên
TCD0313	Trường Trung cấp nghề Nghiệp vụ cảng
TCD0314	Trường Trung cấp nghề Phát triển nông thôn Thành Phát
TCD2201	Trường Trung cấp nghề Giao thông vận tải Hưng Yên
TCD2202	Trường Trung cấp nghề Hưng Yên
TCD2203	Trường Trung cấp nghề Việt Thanh
TCD2204	Trường Trung cấp nghề Châu Hưng
TCD2205	Trường Trung cấp nghề CIENCO 8
TCD2206	Trường Trung cấp nghề Á Châu
TCD2601	Trường Trung cấp nghề Thái Bình
TCD2603	Trường Trung cấp nghề cho người khuyết tật
TCD2604	Trường Trung cấp nghề Tư thực Việt Đức
TCD2605	Trường Trung cấp nghề Giao thông vận tải Thái Bình
TCD2606	Trường Trung cấp nghề Kinh tế - Kỹ thuật Công nghiệp
TCT2607	Trường Trung cấp nghề Công nghiệp Tàu thủy Thái Bình
TCD2608	Trường Trung cấp nghề Thủ công mỹ nghệ Kiến Xương
TCT2401	Trường Trung cấp nghề Kinh tế - Kỹ thuật Hà Nam
TCD2402	Trường Trung cấp nghề Kỹ thuật cao Quốc tế
TCD2403	Trường Trung cấp nghề Giao thông - Xây dựng Việt Úc
TCD2404	Trường Trung cấp nghề Công nghiệp Hà Nam
TCT2501	Trường Trung cấp nghề Công nghiệp Tàu thủy IV
TCT2503	Trường Trung cấp nghề Số 8
TCD2504	Trường Trung cấp nghề Kỹ thuật Công nghiệp Nam Định
TCD2505	Trường Trung cấp nghề Thủ công mỹ nghệ truyền thống Nam Định
TCD2506	Trường Trung cấp nghề Giao thông vận tải Nam Định
TCD2507	Trường Trung cấp nghề Đại Lâm
TCD2508	Trường Trung cấp nghề Thương mại - Du lịch - Dịch vụ Nam Định
TCT2701	Trường Trung cấp nghề số 14 - Bộ Quốc phòng
TCD2703	Trường Trung cấp nghề Thành Nam
TCD2704	Trường Trung cấp nghề Nho Quan
TCD2705	Trường Trung cấp nghề Tư thực Mỹ thuật xây dựng cơ khí Thanh Bình
TCD2706	Trường Trung cấp nghề Việt Nam - Canada, Tỉnh Ninh Bình
TCD2707	Trường Trung cấp nghề Kinh tế - Kỹ thuật Công đoàn Ninh Bình
TCD0501	Trường Trung cấp nghề Bắc Quang
TCD0601	Trường Trung cấp nghề Tỉnh Cao Bằng
TCD1101	Trường Trung cấp nghề Bắc Kạn
TCD0901	Trường Trung cấp nghề Tiên bộ Quốc tế
TCD0902	Trường Trung cấp nghề Công nghệ Tuyên Quang
TCT0801	Trường Trung cấp nghề Công ty Apatit Lào Cai
TCD1301	Trường Trung cấp nghề Nghĩa Lộ
TCD1302	Trường Trung cấp nghề Lục Yên
TCT1303	Trường Trung cấp nghề 20/10 khu vực Tây Bắc
TCT1201	Trường Trung cấp nghề Thái Nguyên
TCD1203	Trường Trung cấp nghề Tiên bộ
TCD1204	Trường Trung cấp nghề Nam Thái Nguyên
TCD1206	Trường Trung cấp nghề Thái Hà
TCD1207	Trường Trung cấp nghề Giao thông vận tải Thái Nguyên
TCD1208	Trường Trung cấp nghề Dân tộc nội trú Thái Nguyên
TCD1210	Trường Trung cấp nghề Kỹ thuật 3D
TCD1701	Trường Trung cấp nghề Xây dựng và Công nghiệp Quảng Ninh
TCD1702	Trường Trung cấp nghề Giao thông cơ điện Quảng Ninh
TCD1703	Trường Trung cấp nghề Công nghệ Hạ Long
TCT1801	Trường Trung cấp nghề Số 12
TCD1802	Trường Trung cấp nghề Giao thông vận tải Bắc Giang

TCT1803	Trường Trung cấp nghề Công nghiệp Tàu thủy VII
TCD1804	Trường Trung cấp nghề Miền núi Yên Thế
TCD1805	Trường Trung cấp nghề Số 1 Bắc Giang
TCD1806	Trường Trung cấp nghề Thủ công mỹ nghệ 19/5 Bắc Giang
TCD1807	Trường Trung cấp nghề Xương Giang
TCD1501	Trường Trung cấp nghề Herman Gmerner Việt Trì
TCD1502	Trường Trung cấp nghề Công nghệ và vận tải Phú Thọ
TCD1503	Trường Trung cấp nghề Dân tộc nội trú Phú Thọ
TCD1504	Trường Trung cấp nghề Bách khoa - Phú Thọ
TCD1505	Trường Trung cấp nghề Công nghệ - Dịch vụ và Du lịch Phú Nam
TCD0701	Trường Trung cấp nghề Tỉnh Lai Châu
TCD2301	Trường Trung cấp nghề Kinh tế - Kỹ thuật Công nghiệp Hoà Bình
TCD2302	Trường Trung cấp nghề Tất Thành
TCD2801	Trường Trung cấp nghề Miền núi Thanh Hóa
TCD2802	Trường Trung cấp nghề Kỹ nghệ Thanh Hóa
TCD2803	Trường Trung cấp nghề Thương Mại - Du lịch Thanh Hoá
TCD2804	Trường Trung cấp nghề Phát thanh - Truyền hình Thanh Hoá
TCD2805	Trường Trung cấp nghề Giao thông vận tải Thanh Hoá
TCD2806	Trường Trung cấp nghề Xây dựng Thanh Hoá
TCD2807	Trường Trung cấp nghề Nông nghiệp và Phát triển nông thôn Thanh Hoá
TCD2808	Trường Trung cấp nghề Bỉm Sơn
TCD2809	Trường Trung cấp nghề Nghi Sơn
TCD2811	Trường Trung cấp nghề Vinashin 9
TCD2812	Trường Trung cấp nghề Tự thực Việt Trung
TCD2813	Trường Trung cấp nghề Thanh thiếu niên đặc biệt khó khăn
TCD2814	Trường Trung cấp nghề Hưng Đô
TCD2815	Trường Trung cấp nghề Nga Sơn
TCD2816	Trường Trung cấp nghề Quảng Xương
TCD2817	Trường Trung cấp nghề Số 1 Thành phố Thanh Hóa
TCD2818	Trường Trung cấp nghề Thạch Thành
TCD2901	Trường Trung cấp nghề Việt - Úc
TCD2902	Trường Trung cấp nghề Kinh tế - Kỹ thuật miền Tây Nghệ An
TCD2904	Trường Trung cấp nghề Kinh tế - Công nghiệp - Thủ công nghiệp Nghệ An
TCD2905	Trường Trung cấp nghề Kinh tế - Kỹ thuật Công nghiệp Vinh
TCD2907	Trường Trung cấp nghề Kỹ thuật Công - Nông nghiệp Yên Thành
TCD2908	Trường Trung cấp nghề Dân tộc miền núi Nghệ An
TCD2909	Trường Trung cấp nghề Kinh tế - Kỹ thuật Bắc Nghệ An
TCD2910	Trường Trung cấp nghề Kinh tế - Kỹ thuật Đô Lương
TCD2911	Trường Trung cấp nghề Kinh tế - Kỹ thuật Nghi Lộc
TCD3002	Trường Trung cấp nghề Hà Tĩnh
TCD3003	Trường Trung cấp nghề Lý Tự Trọng
TCD3004	Trường Trung cấp nghề Việt Nhật
TCD3005	Trường Trung cấp nghề Mitraco
TCT3101	Trường Trung cấp nghề Số 9
TCD3102	Trường Trung cấp nghề Quảng Bình
TCD3103	Trường Trung cấp nghề Bắc Miền Trung
TCD3201	Trường Trung cấp nghề Quảng Trị
TCD3202	Trường Trung cấp nghề Giao thông vận tải Quảng Trị
TCD3203	Trường Trung cấp nghề Tổng hợp ASEAN
TCD3301	Trường Trung cấp nghề Huế
TCD3302	Trường Trung cấp nghề Tổng hợp Huế Star
TCD3303	Trường Trung cấp nghề Số 10
TCD3304	Trường Trung cấp nghề Công nghiệp Tàu thủy Huế

QCVN 09:2025/BCA

TCD3305	Trường Trung cấp nghề Quảng Điền
TCD3306	Trường Trung cấp nghề số 23 - Bộ Quốc phòng
TCD0401	Trường Trung cấp nghề Việt Á
TCT0402	Trường Trung cấp nghề Công nghiệp Tàu thủy 3
TCT0403	Trường Trung cấp nghề Giao thông vận tải đường bộ
TCD0405	Trường Trung cấp nghề Kỹ thuật - Công nghệ Đà Nẵng
TCD0406	Trường Trung cấp nghề Giao thông công chính Đà Nẵng
TCD0407	Trường Trung cấp nghề Cao Thắng - Đà Nẵng
TCD3402	Trường Trung cấp nghề Bắc Quảng Nam
TCD3403	Trường Trung cấp nghề Nam Quảng Nam
TCD3404	Trường Trung cấp nghề Thanh niên dân tộc - Miền núi Quảng Nam
TCT3405	Trường Trung cấp nghề Kinh tế - Kỹ thuật miền Trung - Tây Nguyên
TCD3405	Trường Trung cấp nghề Tư thực ASEAN
TCD3503	Trường Trung cấp nghề Quảng Ngãi
TCD3504	Trường Trung cấp nghề Đức Phổ
TCD3505	Trường Trung cấp nghề Kinh tế - Công nghệ Dung Quất
TCT3701	Trường Trung cấp nghề Công nghiệp Tàu thủy 5
TCD3702	Trường Trung cấp nghề Thủ công mỹ nghệ Bình Định
TCD3703	Trường Trung cấp nghề Hoài Nhơn
TCD3901	Trường Trung cấp nghề Thanh niên dân tộc Phú Yên
TCD4101	Trường Trung cấp nghề Ninh Hòa
TCD4102	Trường Trung cấp nghề Cam Ranh
TCD4103	Trường Trung cấp nghề Nha Trang
TCD4105	Trường Trung cấp nghề Diên Khánh
TCD4106	Trường Trung cấp nghề Vạn Ninh
TCD4107	Trường Trung cấp nghề Cam Lâm
TCD4108	Trường Trung cấp nghề Dân tộc nội trú Khánh Sơn
TCT4701	Trường Trung cấp nghề Kinh tế - Kỹ thuật Công đoàn Bình Thuận
TCD3601	Trường Trung cấp nghề Kon Tum
TCT3802	Trường Trung cấp nghề Số 15 - Bộ Quốc phòng
TCD3803	Trường Trung cấp nghề An Khê
TCD3804	Trường Trung cấp nghề AyunPa
TCT3805	Trường Trung cấp nghề Số 21 - Bộ Quốc phòng
TCD4002	Trường Trung cấp nghề Vinasme Tây Nguyên
TCD4003	Trường Trung cấp nghề Bình Minh
TCD4005	Trường Trung cấp nghề Việt Mỹ
TCD6301	Trường Trung cấp nghề Đắk Nông
TCD4201	Trường Trung cấp nghề Bảo Lộc
TCD4202	Trường Trung cấp nghề Tư thực Tân Tiến
TCD4302	Trường Trung cấp nghề Tiên Phong
TCD4602	Trường Trung cấp nghề Khu vực Nam Tây Ninh
TCD4401	Trường Trung cấp nghề Bình Dương
TCD4402	Trường Trung cấp nghề Kỹ thuật và Nghiệp vụ Công đoàn Tỉnh Bình Dương
TCD4403	Trường Trung cấp nghề Dĩ An
TCD4404	Trường Trung cấp nghề Tân Uyên
TCD4405	Trường Trung cấp nghề Khu công nghiệp Bình Dương
TCD4406	Trường Trung cấp nghề Thủ Dầu Một
TCD4407	Trường Trung cấp nghề Việt - Hàn Bình Dương
TCD4409	Trường Trung cấp nghề Nghiệp vụ Bình Dương
TCD4801	Trường Trung cấp nghề 26/3
TCD4803	Trường Trung cấp nghề Giao thông vận tải Đồng Nai
TCT4804	Trường Trung cấp nghề Kinh tế - Kỹ thuật số 2
TCT4805	Trường Trung cấp nghề Cơ điện Đông Nam Bộ

TCD4806	Trường Trung cấp nghề Tân Mai
TCD48071	Trường Trung cấp nghề Hòa Bình
TCD4808	Trường Trung cấp nghề Tri Thức
TCD4809	Trường Trung cấp nghề Đinh Tiên Hoàng
TCD5202	Trường Trung cấp nghề Giao thông vận tải Bà Rịa - Vũng Tàu
TCD5206	Trường Trung cấp nghề Kinh tế - Kỹ thuật Công đoàn Bà Rịa - Vũng Tàu
TCD5207	Trường Trung cấp nghề Công nghệ thông tin TM.COMPUTER
TCD4902	Trường Trung cấp nghề Đức Hoà
TCD48031	Trường Trung cấp nghề Đồng Tháp Mười
TCD4804	Trường Trung cấp nghề Cần Giuộc
TCD4805	Trường Trung cấp nghề Quốc tế Nam Sài Gòn
TCT4806	Trường Trung cấp nghề Đào tạo Cán bộ Hợp tác xã miền Nam
TCD4807	Trường Trung cấp nghề Savina
TCD5302	Trường Trung cấp nghề Khu vực Cai Lậy
TCD5303	Trường Trung cấp nghề Khu vực Gò Công
TCD5304	Trường Trung cấp nghề Giao thông vận tải Tiền Giang
TCT5305	Trường Trung cấp nghề Kinh tế - Kỹ thuật Công đoàn Tiền Giang
TCD5602	Trường Trung cấp nghề Khu vực Cù Lao Minh huyện Mỏ Cày Bắc
TCD5802	Trường Trung cấp nghề Dân tộc nội trú Tỉnh Trà Vinh
TCD5001	Trường Trung cấp nghề Giao thông vận tải Đồng Tháp
TCD5002	Trường Trung cấp nghề Tháp Mười
TCD5003	Trường Trung cấp nghề Hồng Ngự
TCD5004	Trường Trung cấp nghề Thanh Bình
TCD5101	Trường Trung cấp nghề Kinh tế - Kỹ thuật Công đoàn An Giang
TCD5102	Trường Trung cấp nghề Châu Đốc
TCD5103	Trường Trung cấp nghề Dân tộc nội trú Tỉnh An Giang
TCD5104	Trường Trung cấp nghề Tân Châu
TCD5105	Trường Trung cấp nghề Chợ Mới
TCD5402	Trường Trung cấp nghề Dân tộc nội trú Tỉnh Kiên Giang
TCD5403	Trường Trung cấp nghề Vùng U Minh Thượng
TCD5404	Trường Trung cấp nghề Vùng Tứ giác Long Xuyên
TCD5405	Trường Trung cấp nghề Tân Hiệp
TCD5501	Trường Trung cấp nghề Đông Dương
TCD5503	Trường Trung cấp nghề Thới Lai - Thành phố Cần Thơ
TCD5504	Trường Trung cấp nghề Khu vực Đồng Bằng sông Cửu Long
TCD5506	Trường Trung cấp nghề Cần Thơ
TCD6401	Trường Trung cấp nghề Ngã Bảy
TCD6402	Trường Trung cấp nghề Tỉnh Hậu Giang
TCD6001	Trường Trung cấp nghề Tỉnh Bạc Liêu
TCD6002	Trường Trung cấp nghề Tư thực STC
TCD6101	Trường Trung cấp nghề Cà Mau
RMIT	Trường Đại học Quốc tế RMIT Việt Nam
TTN0012	Trường APTECH
TTN0013	Trường Bán Công Nguyễn Đình Chiểu
KTCNHCM	Trường Đại học Kỹ thuật Công nghệ TP. HCM
TTNBDG	Trung tâm Dạy nghề Tư thực Bình Dương
TTNDNI	Trường Trung học Chuyên nghiệp Dân lập Công nghệ, Tin học, Viễn thông Đồng Nai
SLSU	Southernn Leyte State University (Philippines)
DTDLHN	Trung học Điện tử - Điện lạnh Hà Nội (thuộc SLĐ TBXH Hà Nội)
CDSPPBDG	Trường Cao Đẳng Sư phạm Bình Dương
KNDLHCM	Trường Cao đẳng Kỹ nghệ Dân lập TP. HCM
SOLVAY	Trường Đại học Solvay - Bỉ
TTNNHCM	Trung tâm Ngoại ngữ - HV CTQG HCM

QCVN 09:2025/BCA

CTBDG	Trường Chính trị Bình Dương
TTGDBDG	Trung tâm Giáo Dục Tỉnh Bình Dương
TTNNVM	Trung tâm Ngôn ngữ Việt Mỹ
VDTNC	Viện Đào tạo và Nâng cao TP. HCM
DTPTNNL	Trung tâm Đào tạo và Phát triển nguồn nhân lực - ĐHQG TP. HCM
UDPTCN	Trung tâm Ứng dụng và Phát triển Công nghệ Tự động hóa
VDTM	Viện Đào tạo mở và Nghiên cứu phát triển
FLAI	Trung tâm Đào tạo và Phát triển Công nghệ FLAI
NLDNA	Viện Nghiên cứu Phát triển và Đào tạo Nhân lực Đông Nam Á
HTH	Hội Tin học Việt Nam
CTQG	Học viện Chính trị Quốc gia HCM - Phân viện Hà Nội
DHKTTTTLL	Trường Đại học Kỹ thuật Thông tin liên lạc
CTHCQG	Học viện Chính trị - Hành chính quốc gia Hồ Chí Minh
THLTVNVP	Trường Trung học Lưu trữ và Nghiệp vụ Văn phòng
KTSTK	Trường Đại học Kỹ thuật Slovakia - Tiệp Khắc
DHNN	Trường Đại học Ngoại ngữ
HKTVN	Hội Kế toán Việt Nam - Thành hội TP. Hồ Chí Minh
DTBCVTI	Trung tâm Đào tạo Bưu chính Viễn thông I
DHQGA	Liên kết giữa Đại học Quốc gia và Đại học Andrews Hoa Kỳ
DHTHHN	Trường Đại học Tổng hợp Hà Nội
DHHW	Trường Đại học Hawaii
DHXDHN	Trường Đại học Xây dựng Hà Nội
HVCTKVI	Học viện Chính trị Khu vực I
THGTVTKVI	Trường Trung học Giao thông Vận tải Khu vực I
SPNNHN	Trường Đại học Sư phạm Ngoại ngữ Hà Nội
DNNHN	Trường Đại học Ngoại ngữ Hà Nội
QLPR	Viện thuộc Trường Đại học Quản lý Paris
KTQDDBB	Liên kết giữa Trường Đại học Kinh tế Quốc dân và Trường Đại học Tự do Bruxelles Bỉ (Cao học Việt - Bỉ)
SPH	Trường Đại học Sư phạm Huế
CNBDI	Trường Công nhân Bưu Điện I
KTKC	Trường Đại học Kinh tế Khắc Cáp - Liên Xô cũ
QGIRVINE	Liên kết giữa Trường Đại học Quốc gia Hà Nội và Trường Đại học IRVINE Bang California - Mỹ
QGHN	Trường Đại học Quốc gia Hà Nội
KTQDTPV	Liên kết giữa Trường Đại học Kinh tế Quốc dân và Phòng Thương mại và Công nghiệp Paris (Trung tâm Pháp Việt Đào tạo về Quản lý)
DLQLKD	Trường Đại học Dân lập Quản lý và Kinh doanh Hà Nội
ĐH.IV.92.0	Trường Đại học Tài chính Kế toán Hà Nội
QGMRM	Liên kết giữa Trường Đại học Quốc gia Hà Nội và Trường Đại học MIRAMAR Bang California - Mỹ
THKTHN	Trường Trung học Kinh tế Hà Nội
DTNCKH	Trung tâm Đào tạo và NCKH Ngân hàng
CDNVHN	Trường Cao đẳng Nội vụ Hà Nội
TCKTI	Trường Trung học Tài chính Kế toán I
DHTN	Trường Đại học Thương nghiệp
TTKTD	Trường Đại học Thông tin Kỹ thuật Điện NOVOSIBIRSK - Liên Xô
BKCNM	Liên kết giữa Trường Đại học Bách khoa Hà Nội và Trường Đại học Chuyên ngành Nam California Mỹ
TMDLHN	Trường Trung học Thương mại Du lịch Hà Nội
QGIMPAC	Liên kết giữa Trường Đại học Quốc gia Hà Nội và Trường Đại học IMPAC - Hoa Kỳ
KTYTTWI	Trường Trung học Kỹ thuật Y tế Trung ương I
TTDN277	Trung tâm Dạy nghề 27-7

NVDLHN	Trường Trung học Nghiệp vụ Du lịch Hà Nội
CNBDTN	Trường Công nhân Bưu điện miền núi Thái Nguyên
DHHHT	Trường Đại học Hà Hoa Tiên
CNTTTN	Trường Đại học Công nghệ Thông tin và Truyền thông Thái Nguyên
YTLC	Trường Trung học Y tế Lai Châu
THKTB	Trường Đại học Tổng hợp Kỹ thuật Berlin - CHLB Đức
GTVTST	Sở Giao thông Vận tải tỉnh Sóc Trăng
DTBCVT2	Trung tâm Đào tạo Bưu chính Viễn thông 2
KTKTCN2	Trường Cao đẳng Kinh tế Kỹ thuật CN II
DHKTHCM	Trường Đại học Kỹ thuật TP. HCM
TCKTHCM	Trường Đại học Tài chính Kế toán TP. HCM
CNTTSG	Trường Trung học Dân lập Công nghệ thông tin Sài Gòn
KTKTBL	Trường Trung học Kinh tế Kỹ thuật Bạc Liêu
KTKTCT	Trường Trung học Kinh tế Kỹ thuật Cần Thơ
KTCT	Trường Trung học Kỹ thuật Cần Thơ
CNPMCT	Trung tâm Công nghệ Phần mềm TP Cần Thơ
APTDBSCL	Trung tâm Aptech Đồng Bằng Sông Cửu Long
CNKTC	Trường Trung cấp Công nghệ Kỹ thuật Cần thơ
NVPTTT	Trường Nghiệp vụ Phát thanh Truyền hình TP. HCM
BKMATI	Liên kết giữa Trường Đại học Bách khoa Hà Nội và Trường Đại học Công nghệ Quốc gia Nga TSIONKOVSKY (MATI)
ASTON	Trường Đại học ASTON - Vương Quốc Anh
KTQTCCA	Viện Kế toán Quản trị Công chứng Anh - Vương Quốc Anh
LDVQA	Trường Đại học London Metropolitan - Vương quốc Anh
CLNY	Trường Đại học Công lập New York tại Binghamton - Mỹ
BDTD	Trường Bưu Điện Thủ Đức
CCNHHCM	Trường Cao cấp Ngân hàng TP. HCM
CDSPDN	Trường Cao đẳng Sư phạm Đồng Nai
CN4DN	Trường Cao đẳng Công nghiệp 4 Đồng Nai
CDMKT	Trường Cao đẳng Marketing
CNBDTG	Trường Công nhân Bưu điện III Tiền Giang
DNQK9	Trường Dạy nghề Quân Khu 9
LEYTE	Trường Đại học Bang miền Nam LEYTE
DHKT	Trường Đại học Kỹ thuật
LHDN	Trường Đại học Lạc Hồng Đồng Nai
LNHCM	Trường Đại học Lâm Nghiệp TP. HCM
DHSPDN	Trường Đại học Sư phạm Đồng Nai
TDTT2	Trường Đại học Thể dục Thể thao 2
DHTHHCM	Trường Đại học Tổng hợp TP. HCM
BCVTDN	Học viện Công nghệ Bưu chính Viễn Thông - Đà Nẵng
TKTW2	Trường Trung cấp Thống kê Trung ương 2
THKT	Trường Trung học Kinh tế
CNBDII	Trường Công nhân Bưu điện II
CNKTC	Trường Công nhân Kỹ thuật Cơ điện
KTKTTD	Trường Kinh tế Kỹ thuật - Thủ Đức
CDXD	Trường Trung học và Dạy nghề Cơ điện Xây dựng Nông nghiệp và Phát triển nông thôn
OHIO	Trường Đại học Quốc gia Ohio - Mỹ
WESLEYAN	Trường Đại học Ohio Wesleyan - Mỹ
CLTQ	Trường Đại học Cát Lâm - Trung Quốc
QGQTKD	Liên kết giữa Trường Đại học Quốc gia Hà Nội và Viện Quản trị Kinh doanh Bruxelles - Bỉ
THDT	Trường THCS Đông Thạnh
LQDHCM	Trường THPT Lê Quý Đôn - TP. HCM

QCVN 09:2025/BCA

THDDN	Trường THCS Trần Hưng Đạo - Đồng Nai
KTNVBH	Trường Trung học Kỹ thuật - Nghiệp vụ Biên Hòa
BTVHDN	Trường Bổ túc Văn hóa Dân Chính Đồng Nai
KTCNI	Trường Cao đẳng Kỹ thuật Công nghiệp I
CNTHDN	Trường Trung cấp Công nghệ Tin học - Viễn thông Đồng Nai
CTDN	Trường Chính trị Tỉnh Đồng Nai
FULDA	Đại học Fulda
SHU-TE	Đại học SHU-TE
CDKS	Trường Cao đẳng Kiểm sát
VNCTM	Viện nghiên cứu thương mại
MATI	Đại học MaTi - Nga
LEED	Đại học Leeds Metropolitan
NIIT	Học viện Công nghệ thông tin NIIT
WMT	Trường Đại học WESTMINSTER - Vương quốc Anh
HNN	Trường Trung học Kinh tế Hà Nam Ninh
THYTBM	Trường Trung học Y tế Bạch Mai
BKSGP	Liên kết giữa Trường Đại học Bách khoa Hà Nội và Trường Máy tính Genetic - Singapore
SQTC	Trường Sĩ quan Tài chính
DHSPV	Trường Đại học Sư phạm Vinh
CDLDXH	Trường Cao đẳng Lao động Xã hội
VHNTQD	Trường Cao đẳng Văn hóa Nghệ thuật Quân đội
THCNN	Trường Đại học Tổng hợp Công nghệ Quốc gia Nga
KTTTTLLX	Trường Đại học Kỹ thuật Thông tin liên lạc Matxcova - Liên Xô
MACQUARIE	Trường Đại học Macquarie, Úc
SPHH	Cao đẳng sư phạm nhạc họa trung ương
CDCNDM	Liên kết giữa Trường Cao đẳng Công nghiệp Hà Nội và Viện Douglas Mawson - Ôxtrâyli
QGAILEN	Trường Đại học Quốc gia Ailen
TCKTQN	Trường Đại học Tài chính Kế toán - Quảng Ngãi
SQTTG	Trường Sĩ quan tăng thiết giáp
NMH	Trường Đại học Birmingham - Vương quốc Anh
DHLJM	Trường Đại học Liverpool John Moores
BEDFORDSHRIE	Trường Đại học Bedfordshrie - Vương quốc Anh
CARDIFF	Trường Đại học Cardiff Metropolitan - Vương quốc Anh
AUSTONSGP	Học viện Công nghệ và Quản lý Auston - Singapore
ASSUMPTION	Trường Đại học Assumption - Thái Lan
NHSDL	Liên kết giữa Học viện Ngân hàng và University of Sunderland - Anh Quốc
MIRAMAR	Trường Đại học California Miramar
CDCNHN	Trường Cao đẳng Công nghiệp Hà Nội
KTQTKDDNG	Đại học Kinh tế và Quản trị kinh doanh Đà Nẵng
OXFORD	Đại học Oxford Brookes
TTLH	Trung tâm đào tạo Lạc Hồng
NEWCASTLE	Trường ĐH Newcastle (Úc)
LK2	Liên kết giữa Trường ĐH Bách khoa HN và Viện quốc gia bách khoa Grenoble
DHTS1	Trường Đại học Thủy sản Nha Trang
ĐHSPĐN	Trường Đại học Sư phạm Đà Nẵng
CĐCN IV	Trường CĐ công nghiệp IV
TDTP	Trường chính trị Trần Phú
THTW	Trường Tuyên huấn Trung ương
THĐC	Trường Trung học Địa chính Trung ương III
TCKTBT	Trường Trung cấp kỹ thuật Bến Tre
PTTHBT	Trường Trung học Phát thanh Truyền hình

DHTDĐT	Trường Đại học Thể dục Thể thao
NAQ	Trường Nguyễn Ái Quốc II
TKTWII	Trường thống kê TW II
THKTDNBL	Trung học kỹ thuật dạy nghề Bảo Lộc
CTKVII	Trường Học viện Chính trị Khu vực II
TKTL	Trường Kinh tế Luật
TDBT	Trường Đảng tỉnh Bến Tre
TSQLQ	Trường Sĩ quân lục quân 2
VTLT	Trường Trung cấp Văn thư Lưu trữ Tp.HCM
THAN	Trường Trung học An Ninh
ĐHLN	Đại học Nông Lâm Nghiệp
KTKTBTE	Trường Trung học Kinh tế Kỹ thuật Bến Tre
DHLDL	Trường Đại học Luật Đà Lạt
KTTC	Trường Cán bộ Khí tượng thủy văn TP.HCM
CN4	Trường Cao đẳng Công nghiệp 4 HCM
CDSPBTE	Trường Cao đẳng Sư phạm Bến Tre
CDSPKTKT	Trường Sư phạm Kinh tế Kỹ thuật Vĩnh Long
TDC	Trường Trung học Kỹ Thuật và Nghiệp Vụ Thủ Đức
THKTCNBT	Trường Trung học Kỹ thuật Công nghiệp Bến Tre
TPO_CSDT_3	Đại học Dân lập Ngoại ngữ - Tin học TP Hồ Chí Minh
TPO_CSDT_4	Trung tâm Giáo dục thường xuyên tỉnh Bến Tre
UHM	Trường Đại học Hawaii, USA
TTYT	Trung tâm y tế Ba Tri
ĐHYKHUE	Trường đại học y khoa Huế
HVNIIT	Học viện quốc tế NIIT
HVHLKHXH	Học viện Hàn lâm khoa học xã hội
KTYTTW3	Trường Kỹ thuật Y tế Trung ương III
00070	Viện nghiên cứu khoa Y Dược Lâm sàng 108
AIT	Viện kỹ thuật Châu Á
OUM	Đại học Mở Malaysia
HVCT4	Học viện chính trị khu vực IV
TCTL3	Trường Trung cấp Thủy lợi 3
CADASA	Trường Điện toán và ngoại ngữ Cadasa
THKTKW2	Trường Trung học Thống kê TW 2
2643-VTLT	CTCP Giáo dục Việt Nam
CDMT	Trường Cao Đẳng Xây dựng Miền Tây
HVYHDT	Học viện y học dân tộc TPHCM
1221	Trường Trung học Lao động Thương binh và Xã hội
TCYT	TCYT Đặng Văn Ngữ
NG	Trường Cao Đẳng Nguyễn Tất Thành
TH	Trường Trung học Văn hoá nghệ thuật Bến Tre
TTCT	Trung tâm bồi dưỡng Chính trị huyện
SPĐT	Trường Đại học Sư phạm Đồng Tháp
ĐHCC	Trường Đại học Y tế Công cộng Hà Nội
HB	Trường Đại học Hồng Bàng
1578	Trung tâm huấn luyện cán bộ Y tế quân khu 9 Cần Thơ
SPKTSCĐ	Trường sư phạm kỹ thuật Vĩnh Long IV
QK9	Trường kỹ thuật quân khu 9
THQY	Trường Trung Học Quân Y II
THYT CT	Trường Trung cấp y tế Cần Thơ
CNKTCCL	Trường Trung cấp Công nghệ Kỹ thuật Cửu Long
TCPN	Trường Trung Cấp Phương Nam
TTĐT	Trung tâm đào tạo và bồi dưỡng y tế TP HCM
VTLT2	trường trung học văn thư lưu trữ trung ương I
VTLT2	Trung học văn thư lưu trữ trung ương II

QCVN 09:2025/BCA

THYTVL	Trường Trung học Y tế Vĩnh Long
TTHYTTG	Trường trung học y tế Tiền Giang
TP HCM	Viện Pasteur TP HCM
CBCC	Trường Đào tạo, Bồi dưỡng CBCC
THYDDT	Trường THYDDT Thành phố HCM
TCQY2	Trung cấp Quân Y 2 Quận 9 Thành phố Hồ Chí Minh.
ĐHCNTP	Trường Đại học Công nghệ Thực phẩm TP.HCM
TR-KTT	Trường Kinh tế lao động và bảo trợ xã hội
TC	Trường Trung cấp Kinh tế Kỹ Thuật Bến Tre
HVHCII	Học Viện hành chính khu vực II
PTNT	Trường Cán bộ QLNN và PTNTII
VYTCC	Viện Y tế công cộng
THPT	Trường THPT Bán công Thị xã
TTHTPT	Trung tâm Hỗ trợ và Phát triển công nghệ thông tin - CADIT
VT03	Trường Trung học Bưu chính viễn thông và CNTT 3
TVTLT	Trường Văn thư - Lưu trữ II
PNT	Trường đại học Phạm Ngọc Thạch
002	Trường Trung học Lưu trữ và Nghiệp vụ Văn phòng II
CĐSPKT	Trường CĐSP kỹ thuật Vĩnh Long
TCTT	Trung cấp Trồng trọt Bảo vệ thực vật - Tiền Giang
TDHBCTDT	Trường Đại học Bán Công Tôn Đức Thắng
NNLD	Trường Trung học kỹ thuật Nông nghiệp Long Định
GDTXTG	Trung tâm GDTX Tỉnh Tiền Giang
CĐKTKTVL	Trường cao đẳng kinh tế kỹ thuật Vĩnh Long
TTHKTTU3	Trường Trung học Kỹ thuật Y tế Trung ương 3
THKTHSTW1	Trường TH kỹ thuật hải sản TW1 Hải Phòng
THKTNVTS2	Trường Trung học kỹ thuật NV Thủy sản 2 TPHCM
TJUTCM	Đại học Trung Y Dược Thiên Tân, Trung Quốc
THLD	Trường Trung học Nông nghiệp Long Định
ĐHTS	Trường Đại học Thủy sản
THPTTH2	Trường Trung học Phát thanh Truyền hình 2
THTS1	Trường Trung học Thủy sản 1
TCDN	Tổng cục dạy nghề
THTC	Trường Trung học Tài chính Kế toán IV
CNKT3	Trường Công nhân kỹ thuật lâm nghiệp số 3
TRUONG THHH2	Trường Trung học hàng Hải 2
TRUONG THNVTSHCM	Trường Trung học Nghiệp vụ thủy sản TPHCM
TNVQLKHCN	Trường NV Quản lý khoa học và Công nghệ
SD	Trường Quân sự quân khu 9
TTKTBT	Trường trung học kinh tế Bến Tre
YDDT	Trường Trung học Y Dược dân tộc TP.HCM
CQV6	Cơ Quan Thú y vùng VI
STEC	Viện đào tạo STEC
TTKNQG	Trung tâm Khuyến nông Quốc Gia
VKHKT	Viện KHKT Nông Lâm nghiệp miền núi Phía Bắc
THLDXH	Trường Trung học lao động xã hội
10003	Trung tâm GDTX Châu Thành, Tiền Giang
T49	Trường Cảnh sát nhân dân III
WEW	Phân hiệu học viện Phụ nữ
VNCCAQMN	Viện Nghiên cứu CAQ Miền Nam
THLN	Trường Trung học Lâm nghiệp Trung ương 4
10006	Trường THPT Bán Công A Châu Thành
100071	Trường Cán bộ Phụ nữ Trung ương
TCN	Trường Trung Cấp Nghề Bến Tre

ĐHKTTTC	Trường Đại học Kế toán chính TPHCM
THCT	Trường trung học kỹ thuật Cao Thắng
LN2	Trường trung học lâm nghiệp số 2
PLHN	Trường Đại học pháp lý Hà Nội
CDMGW3	Trường CĐ Sư phạm Mẫu giáo TW3
THGTVT	Trường trung học giao thông vận tải khu vực 3
QDY2	Trường trung học quân dân y 2
THYTCLG	Trường trung học y tế cứu Long
THANND	Trường Trung học An ninh nhân dân 2
THCNT	Trường Trung học chuyên nghiệp Tỉnh
CDSPCT	Trường CĐ Sư phạm Cần Thơ
CDSPTG	Trường CĐ Sư phạm Tiền Giang
HVQHQT	Học viện Quan hệ Quốc tế
THMGT	Trường Trung học Mẫu giáo Tỉnh
CDSPDAN	Trường Cao đẳng sư phạm Đà Nẵng
CDSPAG	Trường CĐ Sư phạm An Giang
CDS PDT	Trường CĐ Sư phạm Đồng Tháp
CDTDTW1	Trường CĐ Sư phạm Thủ Đức TW1
TTHYTAG	Trường Trung học Y tế An Giang
THSPVL	Trường Trung học sư phạm Vĩnh Long
THSPTG	Trường Trung học sư phạm Tiền Giang
KHKT_DN	Trường ĐH Kỹ thuật - ĐH Đà Nẵng
KTCNII	Trường CĐ Kinh tế - Kỹ thuật CN II
CDS PBL	Trường CĐ Sư phạm Bạc Liêu
DTBDCBYT	Trung tâm Đào tạo bồi dưỡng cán bộ Y tế
DHV	Trường Đại học Dân lập Hùng Vương - Tp Hồ Chí Minh
CDSPTV	Trường CĐ Sư phạm Trà Vinh
QLCBTW2	Trường Cán bộ quản lý GDĐT TW 2
CTU	Đại học Cần Thơ
TCCN	Trung cấp chuyên nghiệp dân lập công nghệ tin học viễn thông Đồng Nai
MAHIDOL	Trường Đại học Mahidol
SUN	Sun Microsystems Inc.
AOTS_HCM	The Association for Overseas Technical Scholarship (Hiệp hội học bổng công nghệ nước ngoài của Nhật - AOTS) và Sở Khoa học và Công nghệ
CICC_BKHCN	Center for The International Cooperation for computerization, Japan (Trung tâm hợp tác quốc tế về tin học của Nhật – CICC) và Bộ
DNP ACE	Trường Doanh nhân PACE
VCLTTTT	Đại sứ quán Israel và Viện Chiến lược Thông tin và Truyền thông
MICROSOFT	Microsoft
UDCNTT	Cục ứng dụng công nghệ thông tin - Bộ Thông tin và Truyền thông
QTKD	Viện quản trị doanh nghiệp Thành phố Hồ Chí Minh
CDTG	Trường Cao Đẳng Cộng Đồng Tiền Giang
TCNV	Trường Trung cấp nghiệp vụ kế hoạch III
QSBT	Trường Quân sự tỉnh Bến Tre
CDKTVL	Trường Cao Đẳng Kỹ Thuật Vĩnh Long
CDS PKTIV	Trường Cao Đẳng Sư Phạm Kỹ Thuật Vĩnh Long
TBTĐ	Trường DN Thương Binh Thủ Đức
TCKT	Trường TH Tài Chánh Kế Toán IV
CDNDK	Trường Cao đẳng Nghề Đồng Khởi Bến Tre
THTL	Trường Trung học Thủy lợi 3 – Tiền Giang
THS8	Trường Trung học số 8
THXDS8	Trường Trung học xây dựng số 8
DLKT	Trường Đại học Dân lập Kỹ thuật Công nghệ

SHU	Sheffield Hallam University
CDT026	Cao đẳng Giao Thông Vận Tải Trung ương 6
909	Trường Trung cấp Văn thư lưu trữ Trung ương II
CDCNLadec	Trường cao đẳng công nghệ Ladec
HVVN	Học viện khoa học giáo dục Việt Nam
HVCTQGHCM	Học viện Chính trị Quốc gia Hồ Chí Minh
Victoria	Trường Đại học Victoria (Úc)
LL-PPDH	Lý luận và Phương pháp dạy học tiếng Anh
DHRouen	Trường Đại học Rouen (Pháp)
TCDL_VT	Trường Trung cấp Du lịch Vũng Tàu
HCMA	Học viện Chính trị - Hành chính khu vực II TP Hồ Chí Minh
GDCTBT	Trường Cao đẳng Chính trị Bến Tre
TCSPBT	Trường Trung học sư phạm Bến Tre
TCSPBRVT	Trường Trung cấp Sư phạm Bà Rịa - Vũng Tàu
CDKTKTCNII	Trường Cao đẳng Kinh tế Kỹ thuật Công nghiệp II
TCSPBTE	Trường Trung cấp Sư phạm Bến Tre
YDSG	Trường Cao đẳng y dược Sài Gòn
TCTBT	Trường Chính trị Bến Tre
TCTH	Trường trung cấp tổng hợp TP.HCM
CDT3503	Trường Cao đẳng sư phạm Quảng Ngãi
QNC	Trường Cao đẳng Quảng Ngãi
052	Trung tâm Giáo dục thường xuyên tỉnh Bình Định
FUV	Trường Đại học Fulbright Việt Nam
LTU	Trường Đại học La Trobe
UQ	Trường Đại học Queensland (UQ)
MSU	Trường Đại học Mahasarakham (MSU)
GXUN	Trường Đại học Quảng Tây (Guangxi University)
JCU	Trường Đại học James Cook (JCU)
UOG	Trường Đại học Gloucestershire (UoG)
TCBD	Trường chính trị tỉnh Bình Định
BKG	Ban Tuyên giáo – Đảng ủy Khối các cơ quan tỉnh
CTGL	Trường Chính trị tỉnh Gia Lai
VQA	Trường Đại học Gloucestershire (Vương quốc Anh)
GDTXCM	Trung tâm Giáo dục thường xuyên tỉnh Cà Mau
NVCUQN	Trường Đào tạo cán bộ Nguyễn Văn Cừ
CTSL	Trường Chính trị Tỉnh Sơn La
H52.06.06	Trung tâm giáo dục thường xuyên tỉnh Sơn La
CTHDGCB	Trường chính trị Hoàng Đình Giông tỉnh Cao Bằng
VUSTA	Liên hiệp các hội khoa học và kỹ thuật Việt Nam
HVCT	Học viện Chính trị
TTNNTHTV	Trung tâm Ngoại ngữ Tin học Vũng Tàu
TTNNTHV	Trung tâm Ngoại ngữ - Tin học Victory
TTGDTTBR	Trung tâm giáo dục thường xuyên tỉnh Bà Rịa Vũng Tàu
IDECAF	Viện trao đổi văn hóa với Pháp
TTTTHTAC	Trung tâm tin học ngoại ngữ Quốc tế Á Châu
DHTC	Trường Đại học Tài chính - Marketing Cơ sở Thủ Đức
THYHCTTT	Trường trung học Y học cổ truyền Tuệ Tĩnh II
TTGDTXBD	Trung tâm Giáo dục thường xuyên và Bồi dưỡng nghiệp vụ tỉnh Bình Dương
TDLTT	Trường Đoàn Lý Tự Trọng
TCTCVDBL	Trường chính trị Châu Văn Đăng tỉnh Bạc Liêu
QSBD	Trường Quân sự tỉnh Bình Dương
THSPBRVT	Trung học Sư phạm Bà Rịa Vũng Tàu
THNNDN	Trường Trung học Nông nghiệp Đồng Nai
TCBQLHCM	Trường Cán bộ Quản lý Giáo dục thành phố Hồ Chí Minh

CTCPGDTCNKT	Công ty cổ phần giáo dục trường công nghiệp kỹ thuật - kinh tế đối ngoại
TTBDCTVT	Trung tâm bồi dưỡng chính trị thành phố Vũng Tàu
CDSPHT	Trường Cao Đẳng Sư Phạm Hà Tĩnh
CTTBRVT	Trường Chính trị tỉnh Bà Rịa Vũng Tàu
TCTTQ	Trường Chính trị tỉnh Tuyên Quang
TCTNBH	Trường Chính Trị Tỉnh Ninh Bình
TCTTN	Trường Chính Trị Tây Ninh

Bảng E.1.72 – Dữ liệu danh mục

E.1.78. LoaiCongBo

Bảng E.1.78 – Dữ liệu danh mục loại công bố

<i>Mã</i>	<i>Ý nghĩa</i>
BB	Bài báo
KY	Kỷ yếu hội nghị, hội thảo

E.1.79. VaiTroThamGia

Bảng E.1.79 – Dữ liệu danh mục vai trò tham gia nghiên cứu khoa học

<i>Mã</i>	<i>Ý nghĩa</i>
CN	Chủ nhiệm
TV	Thành viên chính

E.1.80. LinhVucNghienCuuKHCN

Căn cứ: Theo bảng phân loại lĩnh vực khoa học công nghệ tại Quyết định số 12/2008/QĐ-BKHCN ngày 04 tháng 09 năm 2008 của Bộ trưởng Bộ Khoa học và Công nghệ.

Bảng E.1.80 – Dữ liệu danh mục lĩnh vực nghiên cứu khoa học công nghệ

<i>Mã</i>	<i>Ý nghĩa</i>
1	Khoa học tự nhiên
2	Khoa học kỹ thuật và công nghệ
3	Khoa học y, dược
4	Khoa học nông nghiệp
5	Khoa học xã hội
6	Khoa học nhân văn

E.1.81. DMDanhHieu

Bảng E.1.81 – Dữ liệu danh mục danh hiệu

Mã	Ý nghĩa
0	Chưa xác định
x	Mã danh mục danh hiệu theo Quyết định số 4998/QĐ-BGDĐT ngày 31 tháng 12 năm 2021 của Bộ trưởng Bộ Giáo dục và Đào tạo và các văn bản sửa đổi, bổ sung, điều chỉnh (nếu có)

E.1.82. DMKetQuaRenLuyen

Căn cứ: Điều 8 Thông tư số 22/2021/TT-BGDĐT ngày 20 tháng 7 năm 2021 của Bộ trưởng Bộ Giáo dục và Đào tạo.

Bảng E.1.82 – Dữ liệu danh mục kết quả rèn luyện

Mã	Ý nghĩa
1	Mức tốt
2	Mức khá
3	Mức đạt
4	Chưa đạt

E.1.83. DMKetQuaHocTap

Căn cứ: Điều 9, Thông tư số 22/2021/TT-BGDĐT ngày 20 tháng 7 năm 2021 của Bộ trưởng Bộ Giáo dục và Đào tạo.

Bảng E.1.83 – Dữ liệu danh mục kết quả học tập

Mã	Ý nghĩa
1	Tốt
2	Khá
3	Đạt
4	Chưa đạt

E.1.84. DMHinhThucHocTap

Bảng E.1.84 – Dữ liệu danh mục hình thức học tập

Mã	Ý nghĩa
0	Chưa xác định
x	Mã danh mục hình thức học tập theo Quyết định số 4998/QĐ-BGDĐT ngày 31 tháng 12 năm 2021 của Bộ trưởng Bộ Giáo dục và Đào tạo và các văn bản sửa đổi, bổ sung, điều chỉnh (nếu có)

E.1.85. DMKhoi

Bảng E.1.85 – Dữ liệu danh mục khối

Mã	Ý nghĩa
0	Chưa xác định
x	Mã danh mục khối theo Quyết định số 4998/QĐ-BGDĐT ngày 31 tháng 12 năm 2021 của Bộ trưởng Bộ Giáo dục và Đào tạo và các văn bản sửa đổi, bổ sung, điều chỉnh (nếu có)

E.1.86. DMLyDoThoiHoc

Bảng E.1.86 – Dữ liệu danh mục lý do thôi học

Mã	Ý nghĩa
0	Chưa xác định
x	Mã danh mục lý do thôi học theo Quyết định số 4998/QĐ-BGDĐT ngày 31 tháng 12 năm 2021 của Bộ trưởng Bộ Giáo dục và Đào tạo và các văn bản sửa đổi, bổ sung, điều chỉnh (nếu có)

E.1.87. DMSoBuoihocTrenTuan

Bảng E.1.87 – Dữ liệu danh mục số buổi học trên tuần

Mã	Ý nghĩa
0	Chưa xác định
x	Mã danh mục số buổi học trên tuần theo Quyết định số 4998/QĐ-BGDĐT ngày 31 tháng 12 năm 2021 của Bộ trưởng Bộ Giáo dục và Đào tạo và các văn bản sửa đổi, bổ sung, điều chỉnh (nếu có)

E.1.88. DMTrangThaiHocSinh

Bảng E.1.88 – Dữ liệu danh mục trạng thái học sinh

Mã	Ý nghĩa
0	Chưa xác định
x	Mã danh mục trạng thái học sinh theo Quyết định số 4998/QĐ-BGDĐT ngày 31 tháng 12 năm 2021 của Bộ trưởng Bộ Giáo dục và Đào tạo và các văn bản sửa đổi, bổ sung, điều chỉnh (nếu có)

E.1.89. DMTrangThaiHocVien

Bảng E.1.89 – Dữ liệu danh mục trạng thái học viên

Mã	Ý nghĩa
0	Chưa xác định
x	Mã danh mục trạng thái học viên theo Quyết định số 4998/QĐ-BGDĐT ngày 31 tháng 12 năm 2021 của Bộ trưởng Bộ Giáo dục và Đào tạo và các văn bản sửa đổi, bổ sung, điều chỉnh (nếu có)

E.1.90. DMDienChinhSach

Bảng E.1.90 – Dữ liệu danh mục diện chính sách

Mã	Ý nghĩa
0	Chưa xác định
x	Mã danh mục diện chính sách theo Quyết định số 4998/QĐ-BGDĐT ngày 31 tháng 12 năm 2021 của Bộ trưởng Bộ Giáo dục và Đào tạo và các văn bản sửa đổi, bổ sung, điều chỉnh (nếu có)

E.1.91. DMVungKhoKhan

Bảng E.1.91 – Dữ liệu danh mục vùng khó khăn

Mã	Ý nghĩa
0	Chưa xác định
x	Mã danh mục vùng khó khăn theo Quyết định số 4998/QĐ-BGDĐT ngày 31 tháng 12 năm 2021 của Bộ trưởng Bộ Giáo dục và Đào tạo và các văn bản sửa đổi, bổ sung, điều chỉnh (nếu có)

E.1.92. HìnhThucDaoTaoGDNN

Căn cứ: Quyết định số 745/QĐ-LĐTĐ ngày 11 tháng 6 năm 2024 của Bộ trưởng Bộ Lao động - Thương binh và Xã hội.

Bảng E.1.92 – Dữ liệu danh mục hình thức đào tạo giáo dục nghề nghiệp

Mã	Ý nghĩa
1	Đào tạo chính quy
2	Đào tạo thường xuyên

E.1.93. TrìnhDoDaoTaoGDNN

Căn cứ: Quyết định số 745/QĐ-LĐTĐ ngày 11 tháng 6 năm 2024 của Bộ trưởng Bộ Lao động - Thương binh và Xã hội.

Bảng E.1.93 – Dữ liệu danh mục trình độ đào tạo giáo dục nghề nghiệp

Mã	Ý nghĩa
1	Đào tạo dưới 3 tháng
2	Trình độ sơ cấp
3	Trình độ trung cấp
4	Trình độ cao đẳng

E.1.94. DMMonHoc**Bảng E.1.94 – Dữ liệu danh mục môn học**

Mã	Ý nghĩa
0	Chưa xác định
x	Mã danh môn học theo Quyết định số 4998/QĐ-BGDĐT ngày 31 tháng 12 năm 2021 của Bộ trưởng Bộ Giáo dục và Đào tạo và các văn bản sửa đổi, bổ sung, điều chỉnh (nếu có)

E.1.95. DMHocBanTru**Bảng E.1.95 – Dữ liệu danh mục học bán trú**

Mã	Ý nghĩa
0	Chưa xác định
x	Mã danh học bán trú theo Quyết định số 4998/QĐ-BGDĐT ngày 31 tháng 12 năm 2021 của Bộ trưởng Bộ Giáo dục và Đào tạo và các văn bản sửa đổi, bổ sung, điều chỉnh (nếu có)

E.1.96. HangGiaiHSG

Bảng E.1.96 – Dữ liệu danh mục hạng giải học sinh giỏi

Mã	Ý nghĩa
1	Giải nhất
2	Giải nhì
3	Giải ba
4	Giải khuyến khích

E.1.97. CapThiHSG

Bảng E.1.97 – Dữ liệu danh mục cấp thi học sinh giỏi

Mã	Ý nghĩa
QG	Cấp quốc gia
TP	Cấp tỉnh/ thành phố
QH	Cấp huyện
KH	Khác

E.1.98. LyDoVaoNoiTru

Bảng E.1.98 – Dữ liệu danh mục lý do vào nội trú

<i>Mã</i>	<i>Ý nghĩa</i>
x..x	Mã lý do người bệnh vào điều trị nội trú theo quy định của Bộ Y tế

E.1.99. KetQuaDieuTri

Căn cứ: Quyết định số 3176/QĐ-BYT ngày 29 tháng 10 năm 2024 của Bộ trưởng Bộ Y tế.

Bảng E.1.99 – Dữ liệu danh mục kết quả điều trị

<i>Mã</i>	<i>Ý nghĩa</i>
0	Chưa có thông tin
1	Khỏi
2	Đỡ

3	Không thay đổi
4	Nặng hơn
5	Tử vong
6	Tiên lượng nặng xin về
7	Chưa xác định
8	Tử vong ngoài viện

E.1.100. MaLoaiRaVien

Căn cứ: Quyết định số 3176/QĐ-BYT ngày 29 tháng 10 năm 2024 của Bộ trưởng Bộ Y tế.

Bảng E.1.100 – Dữ liệu danh mục mã loại ra viện

<i>Mã</i>	<i>Ý nghĩa</i>
0	Chưa có thông tin
1	Ra viện
2	Chuyển tuyến theo yêu cầu chuyên môn
3	Trốn viện
4	Xin ra viện
5	Chuyển tuyến theo yêu cầu người bệnh."

E.1.101. MaDichVuKyThuat

Bảng E.1.101 – Dữ liệu danh mục mã dịch vụ kỹ thuật

<i>Mã</i>	<i>Ý nghĩa</i>
00000	Chưa có thông tin
x..x	Mã dịch vụ kỹ thuật hoặc mã dịch vụ khám bệnh thực hiện đối với người bệnh theo quy định tại Bộ mã danh mục dùng chung (DMDC) do Bộ trưởng Bộ Y tế ban hành, là mã dịch vụ kỹ thuật tương đương thuộc Danh mục mã dịch vụ kỹ thuật tương đương ban hành kèm theo Quyết định số 7603/QĐ-BYT ngày 25 tháng 12 năm 2018 của Bộ trưởng Bộ Y tế và các văn bản sửa đổi, bổ sung, điều chỉnh (nếu có)

E.1.102. PPVoCam

Căn cứ: Quyết định số 3176/QĐ-BYT ngày 29 tháng 10 năm 2024 của Bộ trưởng Bộ Y tế.

Bảng E.1.102 – Dữ liệu danh mục phương pháp vô cảm

<i>Mã</i>	<i>Ý nghĩa</i>
0	Chưa có thông tin
1	Gây mê
2	Gây tê

3	Châm tê
4	Các phương pháp vô cảm khác.

E.1.103. MaLoaiKCB

Bảng E.1.103 – Dữ liệu danh mục mã loại hình khám bệnh, chữa bệnh

Mã	Ý nghĩa
xx	Mã loại hình khám bệnh, chữa bệnh theo Phụ lục 1 ban hành kèm theo Quyết định số 824/QĐ-BYT ngày 15 tháng 02 năm 2023 của Bộ trưởng Bộ Y tế và các văn bản sửa đổi, bổ sung, điều chỉnh (nếu có)

E.1.104. MaBenh

Bảng E.1.104 – Dữ liệu danh mục mã bệnh

Mã	Ý nghĩa
0	Chưa có thông tin
x..x	Mã bệnh chứa 4 ký tự, một số mã bệnh chỉ bao gồm 3 ký tự, hoặc một số mã bệnh có mã thứ 5 theo vị trí giải phẫu. Một mã bệnh có thể chứa nhiều tên bệnh, hoặc một bệnh có thể chứa nhiều mã bệnh. Thông tin thực hiện theo quy định của Bộ Y tế về “Bảng phân loại quốc tế mã hoá bệnh tật, nguyên nhân tử vong ICD-10” và “Hướng dẫn mã hoá bệnh tật theo ICD-10” tại các cơ sở khám bệnh, chữa bệnh ban hành theo Quyết định số 4469/QĐ-BYT ngày 28 tháng 10 năm 2020 của Bộ trưởng Bộ Y tế và các văn bản sửa đổi, bổ sung, điều chỉnh (nếu có)

E.1.105. MaBenhYHCT

Bảng E.1.105 – Dữ liệu danh mục mã bệnh y học cổ truyền

Mã	Ý nghĩa
0	Chưa có thông tin
x..x	Mã bệnh y học cổ truyền theo quy định của Bộ Y tế tại Quyết định số 7603/QĐ-BYT ngày 25 tháng 12 năm 2018 và các văn bản sửa đổi, bổ sung, điều chỉnh (nếu có)

E.1.106. MaDoiTuongKCB

Bảng E.1.106 – Dữ liệu danh mục mã đối tượng khám bệnh, chữa bệnh

Mã	Ý nghĩa
x..x	Mã đối tượng đến khám chữa bệnh theo Phụ lục 2 ban hành kèm theo Quyết định số 824/QĐ-BYT ngày 15 tháng 02 năm 2023 của Bộ trưởng Bộ Y tế và các văn bản sửa đổi, bổ sung, điều chỉnh (nếu có)

E.1.107. MaTaiNan**Bảng E.1.107 – Dữ liệu danh mục mã tai nạn thương tích**

<i>Mã</i>	<i>Ý nghĩa</i>
x	Mã tai nạn thương tích theo Phụ lục số 4 ban hành kèm theo Quyết định số 5937/QĐ-BYT ngày 30 tháng 12 năm 2021 của Bộ trưởng Bộ Y tế và các văn bản sửa đổi, bổ sung, điều chỉnh (nếu có)

E.1.108. MaKhoa**Bảng E.1.108 – Dữ liệu danh mục mã khoa**

<i>Mã</i>	<i>Ý nghĩa</i>
x..x	Mã khoa theo Phụ lục số 5 ban hành kèm theo Quyết định số 5937/QĐ-BYT ngày 30 tháng 12 năm 2021 của Bộ trưởng Bộ Y tế và các văn bản sửa đổi, bổ sung, điều chỉnh (nếu có)

E.1.109. MaLoaiBenh**Bảng E.1.109 – Dữ liệu danh mục mã loại bệnh**

<i>Mã</i>	<i>Ý nghĩa</i>
00	Chưa có thông tin
x..x	Mỗi Nhóm bệnh được chia thành nhiều Loại bệnh (gồm các mã bệnh có 3 chữ số). Thông tin thực hiện theo quy định của Bộ Y tế về “Bảng phân loại quốc tế mã hoá bệnh tật, nguyên nhân tử vong ICD-10” và “Hướng dẫn mã hoá bệnh tật theo ICD-10” tại các cơ sở khám bệnh, chữa bệnh ban hành theo Quyết định số 4469/QĐ-BYT ngày 28/10/2020 và các văn bản sửa đổi, bổ sung, điều chỉnh (nếu có)

E.1.110. NhomBenh**Bảng E.1.110 – Dữ liệu danh mục nhóm bệnh**

<i>Mã</i>	<i>Ý nghĩa</i>
00	Chưa có thông tin
x..x	Mỗi chương bệnh được chia thành nhiều nhóm bệnh (nhóm mã 2 chữ số). Một số chương bệnh ví dụ Ung bướu (Chương 2), thì các nhóm bệnh tiếp tục được phân loại thành các Nhóm phụ. Thông tin thực hiện theo quy định của Bộ Y tế về “Bảng phân loại quốc tế mã hoá bệnh tật, nguyên nhân tử vong ICD-10” và “Hướng dẫn mã hoá bệnh tật theo ICD-10” tại các cơ sở khám bệnh, chữa bệnh ban hành theo Quyết định số 4469/QĐ-BYT

	ngày 28/10/2020 và các văn bản sửa đổi, bổ sung, điều chỉnh (nếu có). Nguyên tắc mã hoá: Các mã bệnh trong các nhóm bệnh phải phù hợp với chẩn đoán bệnh: Nhóm B00-B95 là tác nhân gây bệnh không được sử dụng làm mã bệnh chính.
--	---

E.1.111. ChuongBenh

Bảng E.1.111 – Dữ liệu danh mục chương bệnh

<i>Mã</i>	<i>Ý nghĩa</i>
00	Chưa có thông tin
x..x	ICD-10 gồm 22 chương bệnh, trong đó 21 chương bệnh chính. Các chương được quy định bởi 1 hoặc nhiều chữ cái, sắp xếp từ A-Z, được phân loại theo tác nhân gây bệnh, nguyên nhân ngoại sinh, bệnh theo hệ cơ quan, ung bướu, triệu chứng hay rối loạn bất thường .v.v. Thông tin thực hiện theo quy định của Bộ Y tế về “Bảng phân loại quốc tế mã hoá bệnh tật, nguyên nhân tử vong ICD-10” và “Hướng dẫn mã hoá bệnh tật theo ICD-10” tại các cơ sở khám bệnh, chữa bệnh ban hành theo Quyết định số 4469/QĐ-BYT ngày 28/10/2020 và các văn bản sửa đổi, bổ sung, điều chỉnh (nếu có)

E.1.112. MaChiSoXetNghiem

Bảng E.1.112 – Dữ liệu danh mục mã chỉ số xét nghiệm

<i>Mã</i>	<i>Ý nghĩa</i>
00	Chưa có thông tin
x..x	Mã xét nghiệm huyết học, hóa sinh, vi sinh, chuẩn đoán hình ảnh và nội soi, ban hành kèm theo Quyết định số 7603/QĐ-BYT ngày 25/12/2018 và các văn bản sửa đổi, bổ sung, điều chỉnh (nếu có), trong đó Mã các xét nghiệm thường quy gồm 3 ký tự: một chữ và hai số (H: huyết học S: Hoá sinh V: Vi sinh)

E.1.113. MaThuoc

Bảng E.1.113 – Dữ liệu danh mục mã thuốc

<i>Mã</i>	<i>Ý nghĩa</i>
x..x	Mã thuốc theo Quyết định 7603/QĐ-BYT ngày 25/12/2018 của Bộ trưởng Bộ Y tế, Quyết định số 824/QĐ-BYT ngày 15 tháng 02 năm 2023 của Bộ trưởng Bộ Y tế và các văn bản sửa đổi, bổ

	sung, thay thế (nếu có)
--	-------------------------

E.1.114. MaPTTT

Bảng E.1.114 – Dữ liệu danh mục mã phẫu thuật, thủ thuật quốc tế ICD-9 CM

<i>Mã</i>	<i>Ý nghĩa</i>
x..x	Mã phẫu thuật, thủ thuật quốc tế ICD-9 CM theo Quyết định số 4440/QĐ-BYT ngày 27 tháng 10 năm 2020 và các văn bản sửa đổi, bổ sung, thay thế (nếu có)

E.1.115. MaViTriThucHienDVKT

Bảng E.1.115 – Dữ liệu danh mục mã vị trí thực hiện dịch vụ kỹ thuật

<i>Mã</i>	<i>Ý nghĩa</i>
00	Chưa có thông tin
x..x	Mã vị trí thực hiện dịch vụ kỹ thuật theo Quyết định 7603/QĐ-BYT ngày 25/12/2018 của Bộ trưởng Bộ Y tế và các văn bản sửa đổi, bổ sung, thay thế (nếu có)

E.1.116. MaPPCheBien

Bảng E.1.116 – Dữ liệu danh mục mã phương pháp chế biến vị thuốc cổ truyền

<i>Mã</i>	<i>Ý nghĩa</i>
x..x	Mã phương pháp chế biến vị thuốc cổ truyền theo Phụ lục 3 ban hành kèm theo Quyết định số 824/QĐ-BYT ngày 15 tháng 02 năm 2023 của Bộ trưởng Bộ Y tế và các văn bản sửa đổi, bổ sung, điều chỉnh (nếu có)

E.1.117. MaNhomChiPhi

Bảng E.1.117 – Dữ liệu danh mục mã nhóm theo chi phí

<i>Mã</i>	<i>Ý nghĩa</i>
x..x	Mã nhóm theo chi phí theo Phụ lục số 3 ban hành kèm theo Quyết định số 5937/QĐ-BYT ngày 30 tháng 12 năm 2021 của Bộ trưởng Bộ Y tế và các văn bản sửa đổi, bổ sung, điều chỉnh (nếu có)

E.1.118. MaPhacDoDieuTri

Bảng E.1.118 – Dữ liệu danh mục mã phác đồ điều trị HIV/AIDS

<i>Mã</i>	<i>Ý nghĩa</i>
x..x	Mã phác đồ điều trị HIV/AIDS tại Phụ lục 10 ban hành kèm theo Quyết định số 5937/QĐ-BYT ngày 30/12/2021 của Bộ trưởng Bộ Y tế và các văn bản sửa đổi, bổ sung, điều chỉnh (nếu có)

E.1.119. MaBacPhacDo

Căn cứ: Quyết định số 3176/QĐ-BYT ngày 29 tháng 10 năm 2024 của Bộ trưởng Bộ Y tế.

Bảng E.1.119 – Dữ liệu danh mục mã bậc phác đồ điều trị ARV

<i>Mã</i>	<i>Ý nghĩa</i>
1	Phác đồ bậc 1
2	Phác đồ bậc 2
3	Phác đồ bậc 3

E.1.120. LyDoDieuTriHIV

Căn cứ: Quyết định số 3176/QĐ-BYT ngày 29 tháng 10 năm 2024 của Bộ trưởng Bộ Y tế.

Bảng E.1.120 – Dữ liệu danh mục mã lý do điều trị HIV

<i>Mã</i>	<i>Ý nghĩa</i>
1	Bệnh nhân HIV mới đăng ký lần đầu
2	Bệnh nhân HIV chưa điều trị ARV chuyển tới
3	Bệnh nhân HIV đã điều trị ARV chuyển tới
4	Bệnh nhân HIV đã điều trị ARV nay điều trị lại
5	Bệnh nhân HIV chưa điều trị ARV đăng ký lại

E.1.121. LoaiDieuTriLao

Căn cứ: Quyết định số 3176/QĐ-BYT ngày 29 tháng 10 năm 2024 của Bộ trưởng Bộ Y tế.

Bảng E.1.121 – Dữ liệu danh mục mã loại điều trị lao

<i>Mã</i>	<i>Ý nghĩa</i>
0	Không điều trị lao
1	Điều trị lao tiềm ẩn
2	Điều trị lao
3	Điều trị lao kháng thuốc

E.1.122. SangLocLao

Căn cứ: Quyết định số 3176/QĐ-BYT ngày 29 tháng 10 năm 2024 của Bộ trưởng Bộ Y tế.

Bảng E.1.122 – Dữ liệu danh mục mã các phương pháp sàng lọc lao

Mã	Ý nghĩa
1	Không sàng lọc
2	Sàng lọc triệu chứng
3	Chụp X-quang phổi
4	Xét nghiệm Protein phản ứng C

E.1.123. PhacDoDieuTriLao

Căn cứ: Quyết định số 3176/QĐ-BYT ngày 29 tháng 10 năm 2024 của Bộ trưởng Bộ Y tế.

Bảng E.1.123 – Dữ liệu danh mục mã phác đồ điều trị lao

Mã	Ý nghĩa
1	Phác đồ A1: 2HRZE/4RHE (phác đồ 06 tháng – điều trị lao cho người lớn)
2	Phác đồ A2: 2HRZE/4RH (phác đồ 06 tháng – điều trị lao cho trẻ em)
3	Phác đồ A1a: 2HPMZ/2HPM (phác đồ 4 tháng – điều trị lao cho người từ 12 tuổi trở lên)
4	Phác đồ A2a: 2HRZE/2RH (phác đồ 4 tháng – điều trị lao cho trẻ em từ 3 tháng đến 16 tuổi)
5	Phác đồ B1: 2HRZE/10RHE (phác đồ 12 tháng - điều trị lao cho người lớn)
6	Phác đồ B2: 2HRZE/10RH (phác đồ 12 tháng – điều trị lao cho trẻ em)
7	Phác đồ B2a: 6HRZEto (phác đồ 6 tháng – điều trị lao hệ thần kinh trung ương cho người từ 0 đến 19 tuổi)
8	Phác đồ cá thể
9	Phác đồ C1a: 4 Bdq[6]-Lfx(Mfx)-Pto-E-Z-Hh-Cfz / 5 Lfx-Cfz-Z-E (người lớn)
10	Phác đồ C1b: 4-6Bdq[6]-Lfx-Pto-E[2]-Z-Hh-Cfz / 5 Lfx-Cfz-Z (trẻ em)
11	Phác đồ C2a: 4-6 Bdq[6]- Lfx- Lzd [2]- E -Z-Hh- Cfz/ 5 Lfx/Mfx-Cfz-Z-E (người lớn)
12	Phác đồ C2b: 4-6Bdq[6]-Lfx-Lzd[2]-E[2]-Z-Hh-Cfz / 5 Lfx-Cfz-Z (trẻ em)
13	Phác đồ C3: 9-11 Bdq[6]-Lfx-Lzd-Cfz-(Z)

14	Phác đồ BPaL-M: 6 Bdq Pa Lzd Mfx
15	Phác đồ BPaL: 6-9 Bdq Pa Lzd
16	Phác đồ D1: 20 Bdq [6] Lfx Lzd Cfz + 1 thuốc nhóm C
17	Phác đồ D2: 20 Lfx Lzd Cfz Cs +1 thuốc nhóm C
18	Phác đồ E: Bdq Lzd Cfz Cs +1 thuốc nhóm C hoặc thành phần được xác định bởi hội đồng Lâm sàng
19	Phác đồ cá thể khác
20	Phác đồ 6H/9H
21	Phác đồ 3RH
22	Phác đồ 3HP
23	Phác đồ 1HP
24	Phác đồ 4R
25	Phác đồ 6L
26	Phác đồ INH
27	Phác đồ khác

E.1.124. KQDieuTriLao

Căn cứ: Quyết định số 3176/QĐ-BYT ngày 29 tháng 10 năm 2024 của Bộ trưởng Bộ Y tế.

Bảng E.1.124 – Dữ liệu danh mục kết quả điều trị lao, điều trị lao tiềm ẩn

Mã	Ý nghĩa
1	Đang điều trị
2	Hoàn thành
3	Thất bại
4	Tử vong
5	Bỏ điều trị
6	Ngừng điều trị (ghi rõ lý do)
7	Không đánh giá

E.1.125. MaLyDoXNTLVR

Căn cứ: Quyết định số 3176/QĐ-BYT ngày 29 tháng 10 năm 2024 của Bộ trưởng Bộ Y tế.

Bảng E.1.125 – Dữ liệu danh mục mã lý do chỉ định xét nghiệm đo tải lượng vi rút

Mã	Ý nghĩa
1	Thường quy
2	Nghi ngờ thất bại điều trị
3	Khác

E.1.126. KQXNTLVR

Căn cứ: Quyết định số 3176/QĐ-BYT ngày 29 tháng 10 năm 2024 của Bộ trưởng Bộ Y tế.

Bảng E.1.126 – Dữ liệu danh mục kết quả xét nghiệm tải lượng vi rút HIV

Mã	Ý nghĩa
1	Không phát hiện
2	Dưới 50 bản sao/ml
3	Từ 50 đến dưới 200 bản sao/ml
4	Từ 200 đến 1000 bản sao/ml
5	Trên 1000 bản sao/ml

E.1.127. MaLoaiBN

Căn cứ: Quyết định số 3176/QĐ-BYT ngày 29 tháng 10 năm 2024 của Bộ trưởng Bộ Y tế.

Bảng E.1.127 – Dữ liệu danh mục mã đối tượng đến khám

Mã	Ý nghĩa
1	Người nhiễm HIV
2	Trẻ phơi nhiễm với HIV
3	Điều trị dự phòng trước phơi nhiễm
4	Điều trị dự phòng sau phơi nhiễm
5	Khác

E.1.128. GiaiDoanLamSang

Căn cứ: Quyết định số 3176/QĐ-BYT ngày 29 tháng 10 năm 2024 của Bộ trưởng Bộ Y tế.

Bảng E.1.128 – Dữ liệu danh mục mã giai đoạn lâm sàng

Mã	Ý nghĩa
1	Giai đoạn I
2	Giai đoạn II
3	Giai đoạn III
4	Giai đoạn IV

E.1.129. NhómĐốiTuong

Căn cứ: Quyết định số 3176/QĐ-BYT ngày 29 tháng 10 năm 2024 của Bộ trưởng Bộ Y tế.

Bảng E.1.129 – Dữ liệu danh mục nhóm đối tượng

Mã	Ý nghĩa
1	Người sử dụng ma túy
2	Người bán dâm
3	Người có quan hệ tình dục đồng giới
4	Người chuyển đổi giới tính
5	Vợ, chồng và thành viên khác của gia đình cùng sống chung với người nhiễm HIV; vợ, chồng của đối tượng quy định tại các mục 1, 2, 3, 4,
6	Người có quan hệ tình dục với người nhiễm HIV
7	Người mắc các bệnh lây truyền qua đường tình dục
8	Phạm nhân, người bị tạm giam, trại viên cơ sở giáo dục bắt buộc, học sinh trường giáo dưỡng, học viên cơ sở cai nghiện ma túy
9	Nhóm bệnh nhân Lao
10	Người nghi ngờ AIDS
11	Đối tượng khác

E.1.130. MaTinhTrangDK

Căn cứ: Quyết định số 3176/QĐ-BYT ngày 29 tháng 10 năm 2024 của Bộ trưởng Bộ Y tế.

Bảng E.1.130 – Dữ liệu danh mục mã tình trạng đối tượng đến khám

Mã	Ý nghĩa
1	Trẻ dưới 18 tháng sinh ra từ mẹ nhiễm HIV
2	Phơi nhiễm
3	Đang điều trị lao
4	Có bầu
5	Chuyển dạ
6	Sau sinh
7	Viêm gan
8	Nghiện chích ma túy

9	Khác
---	------

E.1.131. LanXNPCR

Căn cứ: Quyết định số 3176/QĐ-BYT ngày 29 tháng 10 năm 2024 của Bộ trưởng Bộ Y tế.

Bảng E.1.131 – Dữ liệu danh mục mã lần thực hiện xét nghiệm PCR

Mã	Ý nghĩa
1	Lần 1
2	Lần 2
3	Lần 3

E.1.132. MaKQXNPCR

Căn cứ: Quyết định số 3176/QĐ-BYT ngày 29 tháng 10 năm 2024 của Bộ trưởng Bộ Y tế.

Bảng E.1.132 – Dữ liệu danh mục mã kết quả xét nghiệm PCR1

Mã	Ý nghĩa
0	Âm tính
1	Dương tính

E.1.133. MaXuTri

Căn cứ: Quyết định số 3176/QĐ-BYT ngày 29 tháng 10 năm 2024 của Bộ trưởng Bộ Y tế.

Bảng E.1.111 – Dữ liệu danh mục mã xử trí của cơ sở y tế

Mã	Ý nghĩa
1	Điều trị ARV
2	Điều trị lao
3	Dự phòng lao
4	Cotrimoxazol
5	PLTMC
6	Điều trị viêm gan B
7	Điều trị viêm gan C
8	Khác

E.1.134. LyDoChuyenPhacDo

Căn cứ: Quyết định số 3176/QĐ-BYT ngày 29 tháng 10 năm 2024 của Bộ trưởng Bộ Y tế.

Bảng E.1.134 – Dữ liệu danh mục lý do chuyển phác đồ

Mã	Ý nghĩa
----	---------

1	Thiếu thuốc
2	Tác dụng phụ
3	Thất bại điều trị
4	Tối ưu hoá phác đồ
5	Phác đồ mới theo hướng dẫn quốc gia
6	Khác

E.1.135. PhanLoaiLaoViTri

Căn cứ: Quyết định số 3176/QĐ-BYT ngày 29 tháng 10 năm 2024 của Bộ trưởng Bộ Y tế.

Bảng E.1.135 – Dữ liệu danh mục phân loại bệnh nhân lao theo vị trí giải phẫu

Mã	Ý nghĩa
1	Lao phổi
2	Lao ngoài phổi

E.1.136. PhanLoaiLaoTS

Căn cứ: Quyết định số 3176/QĐ-BYT ngày 29 tháng 10 năm 2024 của Bộ trưởng Bộ Y tế.

Bảng E.1.136 – Dữ liệu danh mục phân loại bệnh nhân lao theo tiền sử điều trị

Mã	Ý nghĩa
1	Lao mới
2	Tái phát
3	Thất bại
4	Điều trị lại sau bỏ trị
5	Điều trị lại khác
6	Không rõ tiền sử điều trị

E.1.137. PhanLoaiLaoHIV

Căn cứ: Quyết định số 3176/QĐ-BYT ngày 29 tháng 10 năm 2024 của Bộ trưởng Bộ Y tế.

Bảng E.1.137 – Dữ liệu danh mục phân loại bệnh nhân lao theo tình trạng nhiễm HIV

Mã	Ý nghĩa
1	Lao/HIV (+)
2	Lao/HIV (-)
3	Bệnh nhân lao không rõ tình trạng HIV

E.1.138. PhanLoaiLaoVK

Căn cứ: Quyết định số 3176/QĐ-BYT ngày 29 tháng 10 năm 2024 của Bộ trưởng Bộ Y tế.

Bảng E.1.138 – Dữ liệu danh mục phân loại bệnh nhân lao theo bằng chứng vi khuẩn học

Mã	Ý nghĩa
1	Lao có bằng chứng vi khuẩn học
2	Lao không có bằng chứng vi khuẩn học

E.1.139. PhanLoaiLaoKT

Căn cứ: Quyết định số 3176/QĐ-BYT ngày 29 tháng 10 năm 2024 của Bộ trưởng Bộ Y tế.

Bảng E.1.139 – Dữ liệu danh mục phân loại bệnh nhân lao theo tình trạng kháng thuốc

Mã	Ý nghĩa
1	Lao kháng đơn thuốc
2	Lao kháng nhiều thuốc
3	Lao đa kháng thuốc
4	Lao kháng Rifampicin-Lao kháng R
5	Lao tiền siêu kháng
6	Lao siêu kháng thuốc

E.1.140. BienPhapKhacPhucHauQua

Căn cứ: Luật Xử lý vi phạm hành chính năm 2012, được sửa đổi, bổ sung các năm 2014, 2020, 2022.

Bảng E.1.140 – Dữ liệu danh mục biện pháp khắc phục hậu quả

Mã	Ý nghĩa
0	Buộc khôi phục lại tình trạng ban đầu
1	Buộc tháo dỡ công trình, phần công trình xây dựng không có giấy phép hoặc xây dựng không đúng với giấy phép
2	Buộc thực hiện biện pháp khắc phục tình trạng ô nhiễm môi trường, lây lan dịch bệnh
3	Buộc đưa ra khỏi lãnh thổ nước Cộng hòa xã hội chủ nghĩa Việt Nam hoặc tái xuất hàng hoá, vật phẩm, phương tiện
4	Buộc tiêu hủy hàng hóa, vật phẩm gây hại cho sức khỏe con người, vật nuôi, cây trồng và môi trường, văn hóa phẩm có nội dung độc hại
5	Buộc cải chính thông tin sai sự thật hoặc gây nhầm lẫn
6	Buộc loại bỏ yếu tố vi phạm trên hàng hoá, bao bì hàng hóa, phương tiện kinh doanh, vật phẩm

7	Buộc thu hồi sản phẩm, hàng hóa không bảo đảm chất lượng
8	Buộc nộp lại số lợi bất hợp pháp có được do thực hiện vi phạm hành chính hoặc buộc nộp lại số tiền bằng trị giá tang vật, phương tiện vi phạm hành chính đã bị tiêu thụ, tẩu tán, tiêu hủy trái quy định của pháp luật
9	Các biện pháp khắc phục hậu quả khác do Chính phủ quy định

E.1.141. TinhTietGiamNhe

Căn cứ: Luật Xử lý vi phạm hành chính năm 2012, được sửa đổi, bổ sung các năm 2014, 2020, 2022.

Bảng E.1.141 – Dữ liệu danh mục tình tiết giảm nhẹ

<i>Mã</i>	<i>Ý nghĩa</i>
0	Người vi phạm hành chính đã có hành vi ngăn chặn, làm giảm bớt hậu quả của vi phạm hoặc tự nguyện khắc phục hậu quả, bồi thường thiệt hại
1	Người vi phạm hành chính đã tự nguyện khai báo, thành thật hối lỗi tích cực giúp đỡ cơ quan chức năng phát hiện vi phạm hành chính, xử lý vi phạm hành chính
2	Vi phạm hành chính trong tình trạng bị kích động về tinh thần do hành vi trái pháp luật của người khác gây ra vượt quá giới hạn phòng vệ chính đáng vượt quá yêu cầu của tình thế cấp thiết
3	Vi phạm hành chính do bị ép buộc hoặc bị lệ thuộc về vật chất hoặc tinh thần
4	Người vi phạm hành chính là phụ nữ mang thai, người già yếu, người có bệnh hoặc khuyết tật làm hạn chế khả năng nhận thức hoặc khả năng điều khiển hành vi của mình
5	Vi phạm hành chính vì hoàn cảnh đặc biệt khó khăn mà không do mình gây ra
6	Vi phạm hành chính do trình độ lạc hậu
7	Những tình tiết giảm nhẹ khác do Chính phủ quy định.

E.1.142. TinhTietTangNang

Căn cứ: Luật Xử lý vi phạm hành chính năm 2012, được sửa đổi, bổ sung các năm 2014, 2020, 2022.

Bảng E.1.142 – Dữ liệu danh mục tình tiết tăng nặng

<i>Mã</i>	<i>Ý nghĩa</i>
0	Vi phạm hành chính có tổ chức: là trường hợp cá nhân, tổ chức câu kết với cá nhân, tổ chức khác để cùng thực hiện hành vi vi phạm hành chính
1	Vi phạm hành chính nhiều lần: là trường hợp cá nhân, tổ chức thực hiện hành vi vi phạm hành chính mà trước đó đã thực hiện hành vi vi phạm hành chính này nhưng chưa bị xử lý và chưa hết thời hiệu xử lý. Tái phạm: là việc cá nhân, tổ chức đã bị xử lý vi phạm hành chính nhưng chưa hết thời hạn được coi

	là chưa bị xử lý vi phạm hành chính, kể từ ngày chấp hành xong quyết định xử phạt, quyết định áp dụng biện pháp xử lý hành chính hoặc kể từ ngày hết thời hiệu thi hành quyết định này mà lại thực hiện hành vi vi phạm hành chính đã bị xử lý
2	Xúi giục, lôi kéo, sử dụng người chưa thành niên vi phạm ép buộc người bị lệ thuộc vào mình về vật chất, tinh thần thực hiện hành vi vi phạm hành chính
3	Sử dụng người biết rõ là đang bị tâm thần hoặc bệnh khác làm mất khả năng nhận thức hoặc khả năng điều khiển hành vi để vi phạm hành chính
4	Lãng mạ, phỉ báng người đang thi hành công vụ vi phạm hành chính có tính chất côn đồ
5	Lợi dụng chức vụ, quyền hạn để vi phạm hành chính
6	Lợi dụng hoàn cảnh chiến tranh, thiên tai, thảm họa, dịch bệnh hoặc những khó khăn đặc biệt khác của xã hội để vi phạm hành chính
7	Vi phạm trong thời gian đang chấp hành hình phạt của bản án hình sự hoặc đang chấp hành quyết định áp dụng biện pháp xử lý vi phạm hành chính
8	Tiếp tục thực hiện hành vi vi phạm hành chính mặc dù người có thẩm quyền đã yêu cầu chấm dứt hành vi đó
9	Sau khi vi phạm đã có hành vi trốn tránh, che giấu vi phạm hành chính
10	Vi phạm hành chính có quy mô lớn, số lượng hoặc trị giá hàng hóa lớn
11	Vi phạm hành chính đối với nhiều người, trẻ em, người già, người khuyết tật, phụ nữ mang thai.

E.1.143. HìnhThucXuPhat

Căn cứ: Luật Xử lý vi phạm hành chính năm 2012, được sửa đổi, bổ sung các năm 2014, 2020, 2022.

Bảng E.1.143 – Dữ liệu danh mục hình thức xử phạt

Mã	Ý nghĩa
1	Cảnh cáo
2	Phạt tiền
3	Tước quyền sử dụng giấy phép, chứng chỉ hành nghề có thời hạn hoặc đình chỉ hoạt động có thời hạn
4	Tịch thu tang vật vi phạm hành chính, phương tiện được sử dụng để vi phạm hành chính (sau đây gọi chung là tang vật, phương tiện vi phạm hành chính)
5	Trục xuất

E.1.144. HìnhPhatChinh

Căn cứ: khoản 1 Điều 32 Bộ luật hình sự năm 2015, được sửa đổi, bổ sung năm

2017.

Bảng E.1.144 – Dữ liệu danh mục hình phạt chính

<i>Mã</i>	<i>Ý nghĩa</i>
0	Cảnh cáo
1	Phạt tiền
2	Cải tạo không giam giữ
3	Trục xuất
4	Tù có thời hạn
5	Tù chung thân
6	Tử hình

E.1.145. HìnhPhatBoSung

Căn cứ: khoản 2 Điều 32 Bộ luật hình sự năm 2015, được sửa đổi, bổ sung năm 2017.

Bảng E.1.145 – Dữ liệu danh mục hình phạt bổ sung

<i>Mã</i>	<i>Ý nghĩa</i>
0	Cấm đảm nhiệm chức vụ, cấm hành nghề hoặc làm công việc nhất định
1	Cấm cư trú
2	Quản chế
3	Tước một số quyền công dân
4	Tịch thu tài sản
5	Phạt tiền, khi không áp dụng là hình phạt chính
6	Trục xuất, khi không áp dụng là hình phạt chính

E.1.146. ToiDanh

Căn cứ: Bộ luật hình sự năm 2015, được sửa đổi, bổ sung năm 2017.

Bảng E.1.146 – Dữ liệu danh mục tội danh

<i>Mã</i>	<i>Ý nghĩa</i>
x..x	Danh sách tội danh lấy theo quy định của Bộ luật hình sự năm 2015, được sửa đổi, bổ sung năm 2017.

E.1.147. DienNguoiDuocTGPL

Căn cứ: Điều 7 Luật Trợ giúp pháp lý năm 2017.

Bảng E.1.147 – Dữ liệu danh mục diện người được trợ giúp pháp lý

<i>Mã</i>	<i>Ý nghĩa</i>
1	Người có công với cách mạng

2	Người thuộc hộ nghèo
3	Trẻ em
4	Người dân tộc thiểu số cư trú ở vùng có điều kiện kinh tế - xã hội đặc biệt khó khăn
5	Người bị buộc tội từ đủ 16 tuổi đến dưới 18 tuổi
6	Người bị buộc tội thuộc hộ cận nghèo
7	<p>Người có khó khăn về tài chính là người thuộc hộ cận nghèo hoặc là người đang hưởng trợ cấp xã hội hàng tháng theo quy định của pháp luật bao gồm</p> <ul style="list-style-type: none"> + Cha đẻ, mẹ đẻ, vợ, chồng, con của liệt sĩ và người có công nuôi dưỡng khi liệt sĩ còn nhỏ + Người nhiễm chất độc da cam + Người cao tuổi + Người khuyết tật + Người từ đủ 16 tuổi đến dưới 18 tuổi là bị hại trong vụ án hình sự + Nạn nhân trong vụ việc bạo lực gia đình + Nạn nhân của hành vi mua bán người theo quy định của Luật Phòng, chống mua bán người + Người nhiễm HIV

E.1.148. HìnhThucTGPL

Căn cứ: khoản 1 Điều 27 Luật trợ giúp pháp lý năm 2017.

Bảng E.1.148 – Dữ liệu danh mục hình thức trợ giúp pháp lý

Mã	Ý nghĩa
0	Chưa xác định
x..x	Hình thức trợ giúp pháp lý được quy định tại khoản 1 Điều 27 Luật trợ giúp pháp lý năm 2017

E.1.149. LinhVucTGPL

Căn cứ: khoản 2 Điều 27 Luật trợ giúp pháp lý năm 2017

Bảng E.1.149 – Dữ liệu danh mục lĩnh vực trợ giúp pháp lý

Mã	Ý nghĩa
0	Chưa xác định
1	Tham gia tố tụng
2	Tư vấn pháp luật
3	Đại diện ngoài tố tụng

E.1.150. LoaiTruyNa

Bảng E.1.150 – Dữ liệu danh mục loại truy nã

Mã	Ý nghĩa
1	Đặc biệt
2	Nguy hiểm
3	Thường

E.1.151. HeToiDanh

Bảng E.1.151 – Dữ liệu danh mục hệ tội danh

Mã	Ý nghĩa
1	An ninh quốc gia
2	Hình sự
3	Kinh tế
4	Ma túy
5	Hệ khác

E.1.152. TrangThaiHS

Bảng E.1.152 – Dữ liệu danh mục trạng thái hồ sơ truy nã

Mã	Ý nghĩa
0	Chưa đăng ký hồ sơ truy nã
1	Đã đăng ký hồ sơ truy nã
2	Hồ sơ VB
3	Mất thất lạc hồ sơ truy nã
4	Mất thất lạc hồ sơ phạm nhân trốn
5	Mất thất lạc hồ sơ AK

E.1.153. LoaiBanAnQD

Bảng E.1.153 – Dữ liệu danh mục loại bản án, quyết định

<i>Mã</i>	<i>Ý nghĩa</i>
1	Quyết định/bản án hình sự
2	Quyết định thi hành án phạt tù

3	Quyết định tạm đình chỉ chấp hành hình phạt tù
4	Quyết định thi hành án phạt tù có hưởng án treo
5	Quyết định miễn chấp hành hình phạt tù
6	Quyết định tha tù trước thời hạn
7	Quyết định thi hành hình phạt cải tạo không giam giữ
8	Quyết định thi hành án hình phạt quản chế
9	Quyết định hoãn thi hành hình phạt tù

E.1.154. LinhVuc

Bảng E.1.154 – Dữ liệu danh mục lĩnh vực

<i>Mã</i>	<i>Ý nghĩa</i>
1	Dân sự
2	Hành chính
3	Kinh doanh thương mại
4	Lao động

E.1.155. LoaiGPLX

Bảng E.1.155 – Dữ liệu danh mục loại giấy phép lái xe

Mã	Ý nghĩa
1	GPLX PET (Có thời hạn)
2	GPLX PET (Không thời hạn)
3	GPLX cũ (làm bằng giấy bìa)

E.1.156. HangGPLX

Căn cứ: Điều 16 Thông tư số 12/2017/TT-BGTVT ngày 15 tháng 4 năm 2017 của Bộ trưởng Bộ Giao thông vận tải.

Bảng E.1.156 – Dữ liệu danh mục hạng giấy phép lái xe

Mã	Ý nghĩa
1	Hạng A1 cấp cho: a) Người lái xe để điều khiển xe mô tô hai bánh có dung tích xy lanh từ 50 cm ³ đến dưới 175 cm ³ b) Người khuyết tật điều khiển xe mô tô ba bánh dùng cho người khuyết tật
2	Hạng A2 cấp cho người lái xe để điều khiển xe mô tô hai bánh có dung tích xy lanh từ 175 cm ³ trở lên và các loại xe quy định cho giấy phép lái xe hạng A1
3	Hạng A3 cấp cho người lái xe để điều khiển xe mô tô ba bánh, các loại xe quy định cho giấy phép lái xe hạng A1 và các xe tương tự
4	Hạng A4 cấp cho người lái xe để điều khiển các loại máy kéo nhỏ có trọng tải đến 1.000 kg
5	Hạng B1 số tự động cấp cho người không hành nghề lái xe để điều khiển các loại xe sau đây: a) Ô tô số tự động chở người đến 9 chỗ ngồi, kể cả chỗ ngồi cho người lái xe b) Ô tô tải, kể cả ô tô tải chuyên dùng số tự động có trọng tải thiết kế dưới 3.500 kg c) Ô tô dùng cho người khuyết tật
6	Hạng B1 cấp cho người không hành nghề lái xe để điều khiển các loại xe sau đây: a) Ô tô chở người đến 9 chỗ ngồi, kể cả chỗ ngồi cho người lái xe b) Ô tô tải, kể cả ô tô tải chuyên dùng có trọng tải thiết kế dưới 3.500 kg c) Máy kéo một rơ moóc có trọng tải thiết kế dưới 3.500 kg
7	Hạng B2 cấp cho người hành nghề lái xe để điều khiển các loại xe sau đây: a) Ô tô chuyên dùng có trọng tải thiết kế dưới 3.500 kg b) Các loại xe quy định cho giấy phép lái xe hạng B1
8	Hạng C cấp cho người lái xe để điều khiển các loại xe sau đây: a) Ô tô tải, kể cả ô tô tải chuyên dùng, ô tô chuyên dùng có trọng tải thiết kế từ 3.500 kg trở lên b) Máy kéo một rơ moóc có trọng tải thiết kế từ 3.500 kg trở lên c) Các loại xe quy định cho giấy phép lái xe hạng B1, B2
9	Hạng D cấp cho người lái xe để điều khiển các loại xe sau đây: a) Ô tô chở người từ 10 đến 30 chỗ ngồi, kể cả chỗ ngồi cho người lái xe b) Các loại xe quy định cho giấy phép lái xe hạng B1, B2 và C
10	Hạng E cấp cho người lái xe để điều khiển các loại xe sau đây: a) Ô tô chở người trên 30 chỗ ngồi b) Các loại xe quy định cho giấy phép lái xe hạng B1, B2, C và D

E.1.157. NgànhKT

Căn cứ: Quyết định số 745/QĐ-LĐTBXH ngày 11 tháng 6 năm 2024 của Bộ trưởng Bộ Lao động - Thương binh và Xã hội.

Bảng E.1.157 – Dữ liệu danh mục Hệ thống ngành kinh tế Việt Nam

Mã	Ý nghĩa
----	---------

x..x	Dữ liệu danh mục Hệ thống ngành kinh tế Việt Nam theo Quyết định số 745/QĐ-LĐTBXH ngày 11 tháng 6 năm 2024 của Bộ trưởng Bộ Lao động - Thương binh và Xã hội
------	--

E.1.158. KhuVucKT

Căn cứ: Quyết định số 745/QĐ-LĐTBXH ngày 11 tháng 6 năm 2024 của Bộ trưởng Bộ Lao động - Thương binh và Xã hội.

Bảng E.1.158 – Dữ liệu danh mục Khu vực kinh tế

<i>Mã</i>	<i>Ý nghĩa</i>
1	Kinh tế Nhà nước
2	Kinh tế ngoài Nhà nước
3	Kinh tế có vốn đầu tư nước ngoài

E.1.159. ViTriVL

Căn cứ: Quyết định số 745/QĐ-LĐTBXH ngày 11 tháng 6 năm 2024 của Bộ trưởng Bộ Lao động - Thương binh và Xã hội.

Bảng E.1.159 – Dữ liệu danh mục Vị trí việc làm

<i>Mã</i>	<i>Ý nghĩa</i>
x..x	Dữ liệu danh mục Vị trí việc làm theo Quyết định số 745/QĐ-LĐTBXH ngày 11 tháng 6 năm 2024 của Bộ trưởng Bộ Lao động - Thương binh và Xã hội

E.2. Nhóm dữ liệu về pháp nhân

E.2.1. LinhVucHDKD

Căn cứ: Quyết định số 27/2018/QĐ-TTg ngày 6/7/2018 Quyết định ban hành Hệ thống ngành kinh tế Việt Nam.

Bảng E.2.1 – Dữ liệu danh mục các lĩnh vực kinh doanh chính theo mã ngành cấp 1

<i>Mã</i>	<i>Ý nghĩa</i>
P	Giáo dục và đào tạo
M	Hoạt động chuyên môn, khoa học và công nghệ
Q	Y tế và hoạt động trợ giúp xã hội
D	Sản xuất và phân phối điện, khí đốt, nước nóng, hơi nước và điều hoà không khí
R	Nghệ thuật, vui chơi và giải trí
E	Cung cấp nước hoạt động quản lý và xử lý rác thải, nước thải
L	Hoạt động kinh doanh bất động sản
K	Hoạt động tài chính, ngân hàng và bảo hiểm
C	Công nghiệp chế biến, chế tạo
H	Vận tải kho bãi
F	Xây dựng
J	Thông tin và truyền thông

QCVN 09:2025/BCA

T	Hoạt động làm thuê các công việc trong các hộ gia đình, sản xuất sản phẩm vật chất và dịch vụ tự tiêu dùng của hộ gia đình
O	Hoạt động của đảng cộng sản, tổ chức chính trị - xã hội, quản lý nhà nước, an ninh quốc phòng bảo đảm xã hội bắt buộc
I	Dịch vụ lưu trú và ăn uống
U	Hoạt động của các tổ chức và cơ quan quốc tế
N	Hoạt động hành chính và dịch vụ hỗ trợ
S	Hoạt động dịch vụ khác
A	Nông nghiệp, lâm nghiệp và thủy sản
G	Bán buôn và bán lẻ sửa chữa ô tô, mô tô, xe máy và xe có động cơ khác
B	Khai khoáng

E.2.2. HìnhThucHachToan**Bảng E.2.2 – Dữ liệu danh mục hình thức hạch toán**

<i>Mã</i>	<i>Ý nghĩa</i>
Y	Độc lập
N	Phụ thuộc

E.2.3. PhanLoaiDL**Bảng E.2.3 – Dữ liệu danh mục phân loại dữ liệu**

Mã	Ý nghĩa
1	Quyết định thu hồi
2	Thông báo vi phạm

E.2.4. LoaiNguonVonDieuLe**Bảng E.2.4 – Dữ liệu danh mục loại nguồn vốn điều lệ**

Mã	Ý nghĩa
1	Vốn NSNN
2	Vốn tư nhân
3	Vốn Nước ngoài
4	Vốn khác

E.2.5. TrangThaiGPHD**Bảng E.2.5 – Dữ liệu danh mục trạng thái giấy phép hoạt động**

Mã	Ý nghĩa
1	Còn hiệu lực
2	Hết hiệu lực
3	Thu hồi

E.2.6. LoaiQuyBH

Bảng E.2.6 – Dữ liệu danh mục loại quỹ bảo hiểm

Mã	Ý nghĩa
1	Quỹ ốm đau và thai sản
2	Quỹ tai nạn lao động, bệnh nghề nghiệp
3	Quỹ hưu trí và tử tuất

E.2.7. LoaiNNT

Bảng E.2.7 – Dữ liệu danh mục loại người nộp thuế

Mã	Ý nghĩa
1	Cá nhân
2	Doanh nghiệp
3	Tổ chức

E.2.8. BienPhapCuongChe

Căn cứ: khoản 1 Điều 125 Luật Quản lý thuế năm 2019.

Bảng E.2.8 - Dữ liệu danh mục biện pháp cưỡng chế

Mã	Ý nghĩa
x..x	Danh mục biện pháp cưỡng chế theo khoản 1 Điều 125 Luật Quản lý thuế năm 2019

E.2.9. LoaiHinhTruong

Căn cứ: khoản 1 Điều 47 Luật Giáo dục năm 2019

Bảng E.2.9 – Dữ liệu danh mục loại hình trường

Mã	Ý nghĩa
1	Trường công lập
2	Trường dân lập
3	Trường tư thục

E.2.10. CapDoKDTruongMN

Căn cứ: khoản 2 Điều 34 Thông tư số 19/2018/TT-BGDĐT ngày 22 tháng 8 năm 2018 của Bộ trưởng Bộ Giáo dục và Đào tạo.

Bảng E.2.10 – Dữ liệu danh mục cấp độ kiểm định trường mầm non

Mã	Ý nghĩa
1	Cấp độ 1
2	Cấp độ 2
3	Cấp độ 3
4	Cấp độ 4

E.2.11. MaKhuVuc

Bảng E.2.11 – Dữ liệu danh mục khu vực

Mã	Ý nghĩa
1	Khu vực 1 (KV1)
2	Khu vực 2 (KV2)
3	Khu vực 2 nông thôn (KV2-NT)
4	Khu vực 3

E.2.11. LoaiHinhCSGDTX

Căn cứ: khoản 2 Điều 44 Luật Giáo dục năm 2019

Bảng E.2.12 – Dữ liệu danh mục loại hình cơ sở giáo dục thường xuyên

Mã	Ý nghĩa
1	Trung tâm giáo dục thường xuyên
2	Trung tâm giáo dục nghề nghiệp – giáo dục thường xuyên
3	Trung tâm học tập cộng đồng
4	Trung tâm khác thực hiện nhiệm vụ giáo dục thường xuyên

E.2.13. LoaiHinhCSKCB

Bảng E.2.13 – Dữ liệu danh mục loại hình cơ sở khám chữa bệnh

Mã	Ý nghĩa
1	Phòng khám đa khoa
2	Phòng khám chuyên khoa
3	Phòng khám liên chuyên khoa
4	Phòng khám bác sĩ y khoa
5	Phòng khám y học cổ truyền
6	Phòng khám răng hàm mặt
7	Phòng khám dinh dưỡng
8	Phòng khám y sĩ đa khoa

E.2.14. LoaiHinhCoQuanBaoChi

Bảng E.2.14 – Dữ liệu danh mục loại hình cơ quan báo chí

Mã	Ý nghĩa
1	In
2	Điện tử
3	Phát thanh
4	Truyền hình

E.2.15. LoaiHinhCoSo

Căn cứ: Điều 5 Nghị định số 103/2017/NĐ-CP ngày 12 tháng 9 năm 2017 của Chính phủ.

Bảng E.2.15 – Dữ liệu danh mục loại hình cơ sở trợ giúp xã hội

Mã	Ý nghĩa
1	Cơ sở bảo trợ xã hội chăm sóc người cao tuổi
2	Cơ sở bảo trợ xã hội chăm sóc trẻ em có hoàn cảnh đặc biệt.
3	Cơ sở bảo trợ xã hội chăm sóc người khuyết tật.
4	Cơ sở bảo trợ xã hội chăm sóc và phục hồi chức năng cho người tâm thần, người rối nhiễu tâm trí
5	Cơ sở bảo trợ xã hội tổng hợp thực hiện việc chăm sóc nhiều đối tượng bảo trợ xã hội hoặc đối tượng cần trợ giúp xã hội.
6	Trung tâm công tác xã hội thực hiện việc tư vấn, chăm sóc khẩn cấp hoặc hỗ trợ những điều kiện cần thiết khác cho đối tượng cần trợ giúp xã hội.
7	Cơ sở trợ giúp xã hội khác theo quy định của pháp luật.

E.2.16. HìnhThucDauTu

Căn cứ: Điều 21 Luật Đầu tư năm 2020, được sửa đổi, bổ sung năm 2020, 2022.

Bảng E.2.16 – Dữ liệu danh mục hình thức đầu tư

Mã	Ý nghĩa
1	Đầu tư thành lập tổ chức kinh tế
2	Đầu tư góp vốn, mua cổ phần, mua phần vốn góp
3	Thực hiện dự án đầu tư

E.2.17. LinhVucNghienCuu

Bảng E.2.17 – Dữ liệu bảng phân loại lĩnh vực nghiên cứu khoa học và công nghệ ban

Mã	Ý nghĩa
0	Chưa xác định
x..x	Mã bảng phân loại lĩnh vực nghiên cứu khoa học và công nghệ ban hành kèm theo Quyết định số 12/2008/QĐ-BKH-CN ngày 04 tháng 9 năm 2008 của Bộ trưởng Bộ Khoa học và Công nghệ về việc ban hành một số bảng phân loại thống kê khoa học và công nghệ

E.2.18. LoaiHinhToChucToChucKH-CN

Căn cứ: Điều 9 Luật Khoa học và công nghệ năm 2013, được sửa đổi, bổ sung năm 2018, 2022.

Bảng E.2.18 – Dữ liệu danh mục loại hình tổ chức khoa học công nghệ

Mã	Ý nghĩa
1	Tổ chức nghiên cứu khoa học, tổ chức nghiên cứu khoa học và phát triển công nghệ được tổ chức dưới hình thức viện hàn lâm, viện, trung tâm, phòng thí nghiệm, trạm nghiên cứu, trạm quan trắc, trạm thử nghiệm và hình thức khác do Bộ trưởng Bộ Khoa học và Công nghệ quy định
2	Cơ sở giáo dục đại học được tổ chức theo quy định của Luật giáo dục đại học
3	Tổ chức dịch vụ khoa học và công nghệ được tổ chức dưới hình thức trung tâm, văn phòng, phòng thử nghiệm và hình thức khác do Bộ trưởng Bộ Khoa học và Công nghệ quy định

E.2.19. HìnhThucSoHuuToChucKHcn

Bảng E.2.19 – Dữ liệu danh mục hình thức sở hữu tổ chức KHcn

Mã	Ý nghĩa
1	Công lập
2	Ngoài công lập
3	Có vốn nước ngoài

E.3. Nhóm dữ liệu về tài sản

E.3.1. LoaiHanChe

Căn cứ: Thông tư 09/2024/TT-BTNMT ngày 31/07/2024 của Bộ Tài nguyên và Môi trường và các văn bản bổ sung, thay thế (nếu có)..

Bảng E.3.1 – Dữ liệu danh mục loại hạn chế quyền

Mã	Ý nghĩa
1	Quyền sử dụng
2	Quyền sở hữu
3	Có cả quyền sử dụng thửa đất và quyền sở hữu tài sản gắn liền với đất
4	Quyền quản lý

E.3.2. LoaiBienPhapBD

Bảng E.3.2 – Dữ liệu danh mục loại biện pháp bảo đảm

<i>Mã</i>	<i>Ý nghĩa</i>
1	Thế chấp
2	Bảo lưu quyền sở hữu
3	Cầm cố
4	Đặt cọc
5	Ký cược
6	Ký quỹ

E.3.3. LoaiHopDong

Bảng E.3.3 – Dữ liệu danh mục loại hợp đồng giao dịch bảo đảm

<i>Mã</i>	<i>Ý nghĩa</i>
1	Hợp đồng cho thuê tài chính
2	Hợp đồng thuê tài sản có thời hạn 1 năm trở lên
3	Hợp đồng chuyển giao quyền đòi nợ, khoản phải thu, quyền yêu cầu thanh toán khác
4	Hợp đồng ký gửi

E.3.4. LoaiVanBangBaoHo

Bảng E.3.4 – Dữ liệu danh mục loại văn bằng bảo hộ

<i>Mã</i>	<i>Ý nghĩa</i>
1	Bằng độc quyền sáng chế
2	Bằng độc quyền giải pháp hữu ích
3	Bằng độc quyền kiểu dáng công nghiệp
4	Giấy chứng nhận đăng ký thiết kế bố trí mạch tích hợp bán dẫn
5	Giấy chứng nhận đăng ký nhãn hiệu
6	Giấy chứng nhận đăng ký chỉ dẫn địa lý

E.3.5. LoaiTGTQ

Bảng E.3.5 – Dữ liệu danh mục loại tác giả tác quyền

<i>Mã</i>	<i>Ý nghĩa</i>
1	Tác giả
2	Đồng tác giả
3	Chủ sở hữu quyền tác giả
4	Đồng chủ sở hữu quyền tác giả
5	Tác giả đồng thời là chủ sở hữu quyền tác giả
6	Tác giả đồng thời là đồng chủ sở hữu quyền tác giả
7	Đồng tác giả đồng thời là chủ sở hữu quyền tác giả
8	Đồng tác giả đồng thời là đồng chủ sở hữu quyền tác giả

E.3.6. LoaiHinhTacPham

Bảng E.3.6 – Dữ liệu loại hình tác phẩm được bảo hộ quyền tác giả

<i>Mã</i>	<i>Ý nghĩa</i>
x..x	Điều 14 Luật sở hữu trí tuệ năm 2005; được sửa đổi, bổ sung các năm 2009, 2019, 2022.

E.3.7. CoSoPhatSinhSHQ

Bảng E.3.7 – Dữ liệu danh mục cơ sở phát sinh sở hữu quyền

Mã	Ý nghĩa
1	Tự sáng tạo
2	Theo hợp đồng thuê sáng tạo
3	Theo hợp đồng chuyển nhượng
4	Theo quyết định giao việc
5	Theo thừa kế
6	Theo cuộc thi
7	Khác

E.3.8. LoạiHinhCapGCN

Bảng E.3.8 – Dữ liệu danh mục loại hình cấp giấy chứng nhận

Mã	Ý nghĩa
1	Cấp mới
2	Cấp lại
3	Cấp đổi

E.4. Nhóm dữ liệu về địa chỉ

E.4.1. DoiTuongDiaDiem

Bảng E.5.1 – Dữ liệu danh mục đối tượng được định danh địa điểm

Mã	Ý nghĩa
1	Nhà ở riêng lẻ
2	Chung cư, nhà cao tầng
3	Trụ sở cơ quan nhà nước
4	Nhà tù, trại giam, trại giáo dưỡng
5	Trụ sở cơ quan ngoại giao, tổ chức quốc tế
6	Trụ sở cơ quan, tổ chức khác
7	Cơ sở giáo dục mầm non
8	Cơ sở giáo dục các cấp tiểu học, trung học cơ sở, trung học phổ thông
9	Trung tâm giáo dục thường xuyên
10	Trường cao đẳng, đại học
11	Trường dạy nghề
12	Trung tâm đào tạo
13	Trung tâm tư vấn giáo dục, đào tạo du học
14	Cơ sở giáo dục đào tạo khác

QCVN 09:2025/BCA

15	Cơ sở y tế, khám chữa bệnh
16	Cơ sở chăm sóc sức khỏe
17	Cơ sở thú y
18	Cơ sở dược phẩm, thiết bị y tế
19	Chợ, siêu thị
20	Cửa hàng bán lẻ, bán buôn
21	Cơ sở dịch vụ công chứng, môi giới, quảng cáo
22	Cơ sở dịch vụ xe máy, sửa chữa
23	Cơ sở dịch vụ studio, ảnh viện, dịch vụ cưới hỏi
24	Trung tâm hội nghị, hội thảo, nhà văn hóa, câu lạc bộ
25	Bảo tàng, thư viện, triển lãm, nhà trưng bày
26	Nhà hát, trung tâm ca nhạc, điểm biểu diễn, rạp chiếu phim, rạp xiếc
27	Di tích lịch sử, khu bảo tồn văn hóa
28	Cơ sở văn hóa khác
29	Cơ sở văn hóa khác
30	Sân thể thao (Sân vận động, sân bóng đá, sân tennis, ...)
31	Khu tập luyện thể thao, phòng tập
32	Cửa hàng, cơ sở bán trang thiết bị
33	Cơ sở sản xuất trang thiết bị, công cụ, dụng cụ thể thao
34	Các cơ sở thể thao khác
35	Địa điểm du lịch, đi lại
36	Cơ sở giải trí
37	Cơ sở giải trí
38	Cơ sở ẩm thực ăn uống
39	Cơ sở lưu trú
40	Cơ sở du lịch, ăn uống, lưu trú, đi lại khác
41	Bưu chính, chuyển phát
42	Viễn thông, internet
43	Cơ sở, công trình báo chí, xuất bản, phát thanh, truyền hình
44	Các cơ sở, doanh nghiệp công nghệ số
45	Cơ sở ngân hàng
46	Cơ sở chứng khoán
47	Cơ sở kinh doanh vàng bạc đá quý và đồ trang sức
48	Trụ sở tổ chức bảo hiểm, cơ sở dịch vụ bảo hiểm
49	Các cơ sở dịch vụ tài chính, ngân hàng, bảo hiểm khác
50	Bến tàu thuyền
51	Bến cảng

52	Nhà ga
53	Sân bay
54	Bến hành khách
55	Bến hàng hóa
56	Âu tàu
57	Khu chuyển tải
58	Khu neo đậu
59	Khu tránh, trú bão
60	Khu tránh, trú bão
61	Bến phà
62	Bến phà
63	Kho bãi
64	Trạm thu phí
65	Điểm dừng chân, đón trả khách
66	Đại lý vận tải logistic
67	Đại lý vận tải logistic
68	Trạm sạc pin
69	Trạm xăng
70	Trạm xăng
71	Các cơ sở vận tải, logistic khác
72	Nhà máy, công xưởng, cơ sở sản xuất công nghiệp nặng
73	Nhà máy, công xưởng, cơ sở sản xuất công nghiệp nhẹ
74	Cầu giao thông
75	Hầm giao thông
76	Lối đi bộ sang đường
77	Ta luy giao thông
78	Đường mòn
79	Đường giao thông
80	Đường Đê
81	Cống
82	Công trình cấp nước
83	Công trình thoát nước
84	Cơ sở xử lý chất thải rắn
85	Cơ sở tiện ích, kỹ thuật hạ tầng khác
86	Công trình xây dựng khác
87	Cấu trúc xây dựng khác (cột cấp nước cứu hỏa, cột đèn đường, cột biển báo giao thông, cây ATM)
88	Các thửa đất, lô đất, khu đất

89	Đất xây dựng công trình sự nghiệp
90	Đất sản xuất kinh doanh, phi nông nghiệp
91	Đất nông nghiệp

E.4.2. MaBuuChinhXa

Bảng E.5.2 – Dữ liệu danh mục mã bưu chính phường xã

Mã	Ý nghĩa
xxxxx	xxxxx là 5 ký tự thể hiện mã bưu chính phường xã theo Danh mục mã bưu chính phường xã theo Quyết định số 2475/QĐ-BTTTT ngày 29 tháng 12 năm 2017 của Bộ trưởng Bộ Thông tin và Truyền thông

E.7. Nhóm dữ liệu danh mục dùng chung

E.5.1. MaTinh

Bảng E.5.1 – Dữ liệu danh mục tỉnh

Mã	Ý nghĩa
xx	xx là hai ký tự số thể hiện mã đơn vị hành chính cấp tỉnh của địa chỉ theo Quyết định số 124/2004/QĐ-TTg ngày 08 tháng 7 năm 2004 của Thủ tướng Chính phủ.

E.5.2. MaHuyen

Bảng E.5.2 – Dữ liệu danh mục huyện

Mã	Ý nghĩa
xxx	xxx là ba ký tự số thể hiện mã đơn vị hành chính cấp huyện của địa chỉ theo Quyết định số 124/2004/QĐ-TTg ngày 08 tháng 7 năm 2004 của Thủ tướng Chính phủ.

E.5.3. MaXa

Bảng E.5.3 – Dữ liệu danh mục xã

Mã	Ý nghĩa
- xxxxx	xxxxx là năm ký tự số thể hiện mã đơn vị hành chính cấp xã của địa chỉ theo Quyết định số 124/2004/QĐ-TTg ngày 08 tháng 7 năm 2004 của Thủ tướng Chính phủ.

E.5.4. QuanHe

Bảng E.5.4 – Dữ liệu danh mục quan hệ

Mã	Ý nghĩa
00	Chưa có thông tin
01	Ông
02	Bà
03	Cha
04	Mẹ
05	Vợ

06	Chồng
07	Con
08	Anh
09	Chị
10	Em
11	Cháu ruột
99	Khác

E.5.5. LoaiGiayToXNC**Bảng E.5.5 – Dữ liệu danh mục loại giấy tờ xuất nhập cảnh**

<i>Mã</i>	<i>Ý nghĩa</i>
PT	Hộ chiếu phổ thông
NG	Hộ chiếu ngoại giao
CV	Hộ chiếu công vụ
KH	Khác

E.5.6. TinhTrangHonNhan**Bảng E.5.6 – Dữ liệu danh mục tình trạng hôn nhân**

<i>Mã</i>	<i>Ý nghĩa</i>
0	Chưa có thông tin
1	Chưa kết hôn
2	Đang có vợ/chồng
3	Đã ly hôn hoặc góa vợ/chồng

E.5.7. LoaiGiayToTuyThan**Bảng E.5.7 – Dữ liệu danh mục loại giấy tờ tùy thân**

<i>Mã</i>	<i>Ý nghĩa</i>
1	Giấy khai sinh
2	Chứng minh nhân dân
3	Giấy chứng minh sỹ quan quân đội nhân dân Việt Nam
4	Giấy chứng minh công an nhân dân
5	Căn cước công dân
6	Hộ chiếu
7	Sổ hộ khẩu
8	Các loại giấy tờ tùy thân khác

E.5.8. LoaiThiThuc**Bảng E.5.8 – Dữ liệu danh mục loại thị thực**

<i>Mã</i>	<i>Ý nghĩa</i>
-----------	----------------

1	Thị thực dán
2	Thị thực rời

E.5.9. GiaTriThiThuc

Bảng E.5.9 – Dữ liệu danh mục giá trị thị thực

Mã	Ý nghĩa
1	Thị thực một lần
2	Thị thực nhiều lần

E.5.10. TrangThaiHD

Bảng E.5.10 – Dữ liệu danh mục trạng thái hoạt động

Mã	Ý nghĩa
0	Hết hiệu lực
1	Còn hiệu lực

E.5.11. NganhDaoTao

Bảng E.5.11 – Dữ liệu danh mục ngành đào tạo

Mã	Ý nghĩa
0000000	Chưa có thông tin
xxxxxxx (xxxxxxx là bảy ký tự)	xxxxxxx là bảy ký tự thể hiện mã chuyên ngành đào tạo được quy định tại Thông tư số 26/2020/TT-BLĐTBXH ngày 30 tháng 12 năm 2020 của Bộ trưởng Bộ Lao động – Thương binh và Xã hội và Thông tư số 09/2022/TT-BGDĐT ngày 06 tháng 6 năm 2022 của Bộ trưởng Bộ Giáo dục và Đào tạo.

E.5.12. HinhThucDaoTao

Căn cứ: Luật Giáo dục đại học năm 2012, được sửa đổi, bổ sung năm 2013, 2014, 2015, 2018.

Bảng E.5.12 – Dữ liệu danh mục hình thức đào tạo

Mã	Ý nghĩa
00	Chính quy
01	Chuyển đổi
02	Liên thông
03	Văn bằng 2
BD	Bồi dưỡng
BT	Bổ túc văn hóa
CT	Chuyên tu
DTTX	Đào tạo từ xa
MR	Mở rộng
TC	Tại Chức
VHVL	Vừa học vừa làm
CXD	Chưa xác định

LK	Liên kết
TT	Tập trung
KTT	Không tập trung
KHAC	Khác

E.5.13. TrìnhDoDaoTao

Căn cứ: Quyết định số 06/2007/QĐ-BNV ngày 18 tháng 6 năm 2007 của Bộ trưởng Bộ Nội vụ

Bảng E.5.13 – Dữ liệu danh mục trình độ đào tạo

Mã	Tên
01	Tiến sĩ khoa học
02	Tiến sĩ
03	Thạc sĩ
04	Cử nhân(Đại học)
05	Kỹ sư
06	Cao đẳng
07	Trung cấp
08	Sơ cấp
09	Chưa xác định
10	Cử nhân(Cao đẳng)
11	Bác sĩ chuyên khoa I
12	Bác sĩ chuyên khoa II
13	Dược sĩ chuyên khoa I
14	Dược sĩ chuyên khoa II
15	Điều dưỡng chuyên khoa I
16	Điều dưỡng chuyên khoa II

E.5.14. NgheNghiep

Bảng E.5.14 – Dữ liệu danh mục nghề nghiệp

Mã	Tên
xxxxx	Mã nghề nghiệp cấp V theo Quyết định số 34/2020/QĐ-TTg ngày 26 tháng 11 năm 2020 của Thủ tướng Chính phủ.

E.5.15.MaCSKCB

Bảng E.5.15 – Dữ liệu danh mục cơ sở khám chữa bệnh

Mã	Ý nghĩa
00000	Chưa có thông tin

xxxxx (xxxxx là 5 ký tự số)	Mã theo nguyên tắc cấp mã cơ sở khám chữa bệnh ban hành trong Quyết định số 384/QĐ-BYT ngày 01 tháng 02 năm 2019 của Bộ trưởng Bộ Y tế: a) 02 (hai) ký tự đầu: là mã tỉnh, thành phố trực thuộc Trung ương theo quy định tại Quyết định số 124/2004/QĐ-TTg ngày 08/7/2004 của Thủ tướng Chính phủ về việc ban hành bảng Danh mục và mã số các đơn vị hành chính Việt Nam Riêng các cơ sở khám bệnh, chữa bệnh thuộc Bộ Quốc phòng sử dụng mã ký tự là 97 các cơ sở khám bệnh, chữa bệnh thuộc Bộ Công an sử dụng mã ký tự là 98 (không phụ thuộc vào địa điểm nơi đặt cơ sở khám bệnh, chữa bệnh). b) 03 (ba) ký tự tiếp theo: là thứ tự của cơ sở khám bệnh, chữa bệnh trong tỉnh, thành phố tương ứng, bắt đầu từ số 001.
--------------------------------	---

E.5.16. LoaiHinhDN

Căn cứ: Luật Doanh nghiệp số 59/2020/QH14 ngày 17 tháng 6 năm 2020 của Quốc hội, được sửa đổi, bổ sung năm 2022.

Bảng E.5.16– Dữ liệu danh mục loại hình doanh nghiệp

Mã	Ý nghĩa
1	Công ty trách nhiệm hữu hạn
2	Công ty Cổ phần
3	Doanh nghiệp tư nhân
4	Công ty hợp danh

E.5.17. LoaiCoPhan

Bảng E.5.17 – Dữ liệu danh mục loại cổ phần

Mã	Ý nghĩa
1	Cổ phần phổ thông
2	Cổ phần ưu đãi